

MEDIA®

INVEST IN BEST
IRANIAN PRODUCER OF ELEVATOR LOP & COP

منوی اصلی ■

شستی بیرون کابین
Landing Operation Panel

شستی داخل کابین
Cabin Operation Panel

کلید ها آسانسور
Cabin Operation Panel

تجهیزات جانبی
Accessory & Access Control

BACK 

DIANA

ROMA

DIBA

DORSA

PERMIUM ALPHA

PERMIUM BETA

DIAMOND

BXM

ROYAL

PAYA

ART

BRILLIANT

OPAL

LIBRA

BXG

BXW

PLATE

PAYAY TOUCH

DIAMOND TOUCH

ROYAL TOUCH



ELEVATOR LANDING OPERATING

G01	TIFFANY	G01-B	S01
G02	BXR	TS1	S02
G03	GALAXY	TS2	S03
G04	BXL	TS3	S04
G05	FUJI	TS4	S05
G06	PL	TS5	S06
G07	FL	TS6	S07
BXL	BXG-B	HORIZONTAL	S08
BXK	NICE	CARGO	
BXG	BXQ	STAND	
BXW			
BXH			
BXM			





M104
PushButton

M101
PushButton



M105
PushButton

M102
PushButton



M107
PushButton

M103
PushButton



M109
PushButton

M111
PushButton



Anti Vandal



MAF



MAZ



Sjec



Fuji



M110



M108



BigSize
PushButton
 Made in CHINA

VEGA®
ITALIAN STYLE FOR LIFTS
 Made in ITALY



 **SCHAEFER**
Made in GERMANY

BACK 



VAX 201

محدود کننده های دسترسی

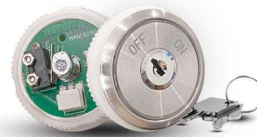

Run-Stop

محدود کننده های دسترسی

VAX 202

محدود کننده های دسترسی



RemoteControl

دستگاه ریموت

VAX 202

محدود کننده های دسترسی



Phone Speaker

تلفن

VAX 204

محدود کننده های دسترسی



Phone Touch

تلفن تاچ

VAX 205

محدود کننده های دسترسی



Phone Box

باکس تلفن لولایی

VAX 206

محدود کننده های دسترسی



Intercom

سیستم ارتباط داخلی

VAX 207

محدود کننده های دسترسی



TFT

نمایشگر پخش فیلم



MEDIA®

INVEST IN BEST
IRANIAN PRODUCER OF ELEVATOR LOP & COP

GENERAL CATALOGUE 2022

COMBINATION OF ART AND INDUSTRY, COMPILATION OF CREATION IN DESIGN IN COLLECTION OF PRODUCTION OF ELEVATOR COP & LOP THAT COMBINING WITH STAINLESS STEEL IN DIFFERENT FINISHES, HIGH QUALITY DISPLAYS AND DURABLE PUSH BUTTONS, FIT THE CHOICES OF CLIENTS.

TABLE OF CONTENT

Company Profile 1-4

Cabin Operation PANEL

DIANA	7	OPAL	35
ROMA	9	LIBRA	37
DIBA	11	BXG	39
DORSA	13	BXW	41
PERMIUM ALPHA	17	PLATE	43
PERMIUM BETA	19	PAYA TOUCH	45
DIAMOND	21	DIAMOND TOUCH	47
BXM	23	ROYAL TOUCH	49
ROYAL	25	ONYX LIGHTING	51
PAYA	27		
ART	29		
BRILLIANT	33		



Landing Operation PANEL

G01	57	GALAXY	78
G02	59	BXL	79
G03	60	FL	80
G04	61	FUJI	81
G05	62	BXG-B	83
G06	63	G01-B	84
G07	64	TS SERIES	85
G07 PLUS	65	HRZ, CARGO	87
BXK	66	STAND LOP	88
BXG	67	S01	89
BXW	69	S02	90
BXH	71	S03	91
BXM	73	S04	92
TIFFANY	75	S05	93
BXR	77	S06	94
		S07	95
		S08	96



Displays & Accessories

PushButtons	99 to 114
Displays	115 to 120
Accessories	121 to 127



تاریخچه و اهداف

مدیران و موسسان شرکت مدیا از سال ۱۳۷۹ فعالیت خود را در صنعت آسانسور آغاز نمودند؛ شرکت تولیدی مدیا با توجه به پیشینه مدیران و موسسان خود و اتکا به خداوند متعال در سال ۱۳۸۹ با هدف ارائه کالایی با کیفیت مناسب و طراحی ظاهری زیبا و قیمت عادلانه تولید محصولات خود را شروع نمود و با توجه به دگرگونی‌ها و پیشرفت‌هایی که در سال‌های اخیر در این صنعت به وجود آمده سعی نموده است به سرعت خود را با محصولات وارداتی و روز دنیا تطبیق دهد. شرکت مدیا در نتیجه حفاظت مستمر از کیفیت قطعات و کلیدهای تولیدی خود و همچنین واردات زیباترین و مرغوب‌ترین کلیدها و لوازم شامل نمایشگرها، قطعات الکترونیکی، پنل‌های شستی پک و ... از برندهای معتبر بین المللی، موفق به ارائه محصولاتی با ظاهری مدرن‌تر و کیفیتی به مراتب بالاتر از آنچه تا به حال در بازار عرضه می‌گردید، شده است. کلیه محصولات تولیدی مدیا دارای گارانتی و تضمین عملکرد مناسب و تأمین قطعات می‌باشد.

در طی بیش یک دهه که از آغاز فعالیت مدیا می‌گذرد، ارتقا، مستمر زیبایی و کیفیت عملکرد، حفظ قیمت در دامنه رقابتی، تحویل به موقع کالا در بسته‌بندی‌های مناسب و زیبا، خدمات پشتیبانی متعهدانه، خط و مشی اصلی کلیه کارکنان در مجموعه مدیا بوده است. امید است تلاش مدیران و کارکنان این مجموعه موجب افزایش رضایتمندی مشتریان و مصرف کنندگان و همچنین کمک به پیشرفت صنعت آسانسور در کشور عزیزمان ایران گردد.



Our History

Media Elevator Panel Company founders entered in elevator industry in 2000. Based on their experiences and getting knowledge in this industry, founders decided to found a manufacturer; So Media Elevator Panel Company was founded in 2007. Media Elevator Panel Co. produces LOP (Landing Operation Panels) and COP (Cabin Operation Panels). Also our company exports to Turkey, Azerbaijan, Iraq and Afghanistan.



Company Profile

2022

ماموریت و چشم انداز شرکت

مدیریت مدیا با هدف ارتقا کمی و کیفی محصولات خود اقدام به گسترش فضای تولید و مونتاژ و همچنین انبار نموده است و با تهیه ماشین آلات به روز و قالب های صنعتی ساخته شده ی بهره مند از تکنولوژی و ابزار مدرن در این راستا حرکت نموده است. همکاری با تامین کنندگان، مهندسیین و استادکاران با تجربه و بهره مندی از مشاوران مدیریتی و همچنین پرسنل متعهد و آموزش دیده از دیگر اقدامات مدیران برای رسیدن به اهداف پیش رو می باشد.

بیانیه چشم انداز شرکت این گونه در نظر گرفته شده است که با تلاش و به یاری خداوند جز، شرکت های تولیدی برتر در صنعت شستی سازی در سطح ایران و کشورهای منطقه باشیم و همچنین با بی نیاز کردن واردات این کالا به کشور عزیزمان ایران افزایش صادرات تا سال ۱۴۰۵ را محقق نماییم.



Mission and Vision



Our mission statement is "to developing our products and serve customers through online and physical showroom and focus on quality, price, safety and after sales services."
Our vision statement is "to be part of the best manufacturer in Iran and surrounding countries; also expanding exports"

فضاهای نمایشگاهی دائم



واحد فروش شرکت تولیدی مدیا اقدام به ایجاد فضای نمایشگاهی دائم با ارائه محصولات متنوع وارداتی و تولید شده در مدیا دامنه وسیعی را در اختیار بازدیدکنندگان و مشتریان خود قرار می‌دهد. با نظر به ارائه تولیدات متنوع شرکت مدیا، از این رو به منظور ارائه خدمات بهتر جهت مشاهده، تست و انتخاب محصولات، فضای نمایشگاهی دائم واقع در دفتر مرکزی این شرکت و نمایشگاه غرب تهران برقرار است که در این نمایشگاه علاوه بر مشاهده پنل‌ها و تولیدات مجموعه، امکان بهره‌مندی از مشاوره کارشناسان فروش نیز فراهم آمده است. به این ترتیب امکان انتخاب طرح مناسب برای مراجعین فراهم می‌گردد. تمام این اقدامات بر پایه عملیاتی نمودن فرهنگ سازمانی شرکت تولیدی مدیا طراحی و اجرا شده است.



ShowRoom

Sales department of Media co. creates a showroom with various produces and imported products , this place provides a wide range of categories to its clients. According to various products to provide better services for view, test and select of products and clients can get advices of sales experts , Media Co. Located two showrooms in central office and west of Tehran. So these situations makes a comfortable environment for viewers and clients.



4

نمایشگاه بین المللی

شرکت مدیا تلاش کرده است با شرکت در نمایشگاه بین المللی به صورت سالیانه در جهت معرفی توانمندی‌ها و نوآوری‌های خود در صنعت، ارتباط مستقیم با مشتریان، شناخت نیازهای جدید بازار و بروزرسانی دانش فنی به وسیله تعامل بیشتر با شرکتهای و اشخاص فعال در زمینه آسانسور گام بردارد.

International Exhibition

Media Co. participate in annual international exhibition in Tehran for presenting abilities and creativity in elevator industry. Also having customer relationship, understanding market needs and updating technical knowledge are the other Media Co. goals for participating in exhibition.



گواهینامه سیستم مدیریت کیفیت

شرکت مدیا در سال ۱۳۹۵ به عنوان اولین مجموعه فعال در زمینه تولید پنل‌های فرمان آسانسور موفق به استقرار سیستم مدیریت کیفیت ISO 10002 و ISO 9001 شد که با توجه به حساسیت‌های حاصله از استقرار این سیستم در انتخاب تأمین کنندگان مواد اولیه با ضریب کیفی بالا و ثابت، رشد کیفیت محصولات و حفظ آن در خط تولید به صورت محسوس پیاده سازی گردید. افزایش رضایتمندی مشتریان و پاسخ به الزامات بازار، ایجاد فرهنگ حرفه‌ای گری و ارتقا، روحیه کارکنان، افزایش بهره‌برداری، کاهش ضایعات و صرفه جویی مالی و در نتیجه ارائه کالای با کیفیت در دامنه قیمت رقابتی از دیگر نتایج پیاده‌سازی این سیستم در مجموعه مدیا بوده است.



اولین دارنده گواهینامه مدیریت کیفیت برای تولید پنل فرمان آسانسور در ایران

Quality Management System Certification

in 2016, Media Co. has been assessed the first company in Iran that active in production of LOP and COP elevator panel and found to be in accordance the requirements of the Quality Management System ISO 9001:2008 and ISO 10002:2004.

خدمات پس از فروش

به واسطه رقابت در بازار، توسعه‌ی محصولات و تکنولوژی‌های جدید مشتری نیاز به ضمانت محصولات و خدمات پس از فروش دارد. شرکت تولیدی مدیا مقتدر است اعلام دارد، به جهت افزایش رضایت مشتریان محترم و انجام تعهدات تمامی محصولات دارای ضمانت و خدمات پس از فروش می‌باشند.



After Sales Service

Reliability of products has been becoming increasingly important due to market competition, developing products and increasing technologies. Because of mentioned reasons, Customers need product guarantee and after sales services. Media Elevator Panel Company is honored to declare, all products have guarantees and after sales services.

5

MEDIA[®]
PRODUCTS

■ ELEVATOR CABIN OPERATION PANEL

the body of panel is made of steel and touch sheet is located in middle of steel and touch push buttons are mounted surface.

Notice: dimension of glass sheet has limitation that due to numbers of stops this panels are designed and produced.

New generation of touch push buttons have facility in use. This push buttons with backlight dimension of 45x45 mm cause various of choices for font.

VAX201,202,203,204,205,206, Alpha switch, Phone speaker, Phone box ,Phone touch, intercom, and ID Plaque

Touch keys and screens have a warranty for 3 years from the date of production by Media Company.



ENDLESS VARIETY

DIANA
ROMA
DIBA
DORSA
PERMIUM **ALPHA**
PERMIUM **BETA**
DIAMOND
BXM
ROYAL
PAYA
ART
BRILLIANT
OPAL
LIBRA
BXG
BXW
PLATE
PAYA *TOUCH*
DIAMOND *TOUCH*
ROYAL *TOUCH*

66

Media® products
ELEVATOR CABIN OPERATION PANEL



DIANA

Durable & Economical
بادوام و اقتصادی

سری دیانا

DIANA series



Technical info. اطلاعات فنی

استیل نگیر 304 در حالت پلتفرم ضخامت 0.8 میلیمتر در حالت سفارشی ضخامت 1 میلیمتر Stainless steel AISI 304 Thickness: 0.8 mm	بدنه
عرض 190 میلیمتر ارتفاع یک و دو متری خم گردد نصب روکار یا پیچ و گل پیچ پنجره نمایش: طرح KONE نمایشگر R300 7Segment, R300 نور پایین سه حباب با یا بدون تلفن	پلتفرم اصلی تولید
Width 190 mm Height 1000 and 2000 mm Curve Bending Wall mounted and fixing with screw and studs Display window: KONE design Display: 7 segments Push Button: M103 crystal lightening design on the down of 2000 mm panel this panel can be installed with phone or without phone	Product Platform
استیل میروور و خش دار نقره ای - طلایی - برنز - شامپایتی - دودی. استیل گندمی و سفارشی Mirror or brushed stainless steel, silver, gold, bronze, black, lumen and by order	استیل های قابل سفارش Available finishes
M101, M103, M104, M105, M107, M108, M109, M110, M111 WL, WP, Fuji, B37R, B37Q (کلید WL بدون فریم دور)	کلیدهای قابل سفارش Pushbuttons
سگمنت قرمز و آبی, R300	نمایشگرهای قابل سفارش Displays
Red & blue 7Segments, R300	تجهیزات جانبی
VAX 201-202-203-204-206-207 Run-Stop, سوئیچ VAX 201-202-203-204-206-207, فون باکس و فون اسپیکر (این پنل در ابعاد پلتفرم قابلیت نصب تلفن تاج را ندارد) پلاک راهنمای طبقات و اینترنت کام	Accessories
VAX 201, 202, 203, 204, 205, 206 - switch Run-Stop - Phone box & Phone speaker Intercom - ID Plaque	ضمانت
کلیدها کلیدها بصورت نا محدود زمانی (لایف تایم) و نمایشگرها به مدت 3 سال از تاریخ تولید در این مدل توسط شرکت مدیا دارای گارانتی می باشد. All pushbuttons has guaranteed unlimited (life-time) and And displays have guaranteed 3 years by Media Co.	Guarantee
Max. numbers of Stops For 2m panel: 20 stops For 1m panel: 10 stops Fixing by screw and studs	حد اکثر تعداد توقف ها پنل 2 متری: 20 توقف پنل 1 متری: 10 توقف نصب به صورت پیچ و گل پیچ
	سایر توضیحات More Information



Panel Technical Drawing نقشه فنی پنل

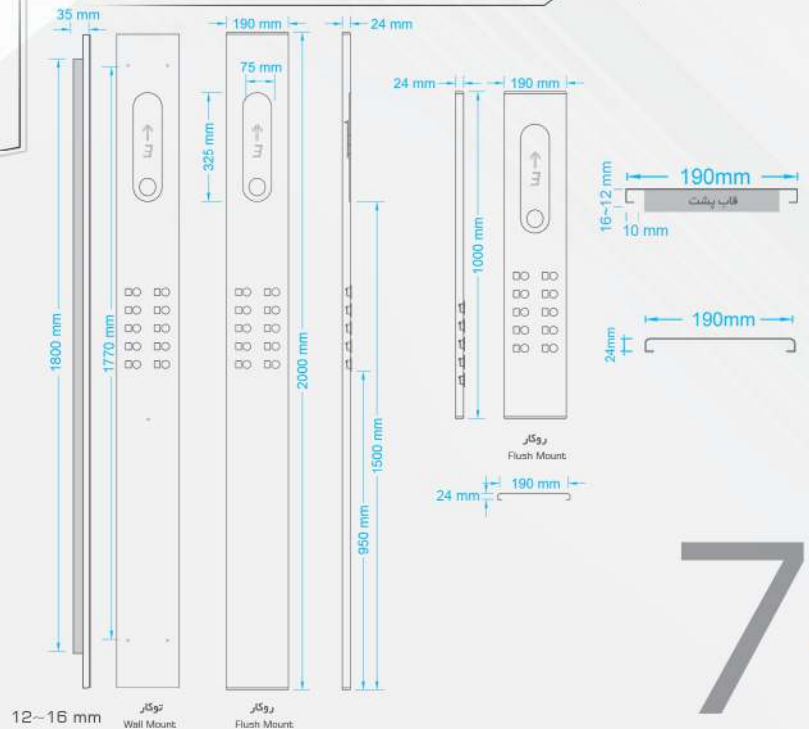

DIANA

- CNC cutting and bending
- Stainless steel with 0.7 mm thickness
- Available finishes: mirror & brushed stainless steel, silver, gold, black and lumen
- Black polycarbonate display glass, available with red & blue 7Segments, R300, R500
- Beautiful pushbutton designing
- Crystal lightening on down of 2 meters panel.
- Fast and simple installation (wired)
- Fan switch (0-1)
- Pushbutton: M101 , M103 , M104 , M105 , M107 , M108 , M109 , M110 , M111, WL, WP
- Available options: Access control system Vax 201,202,203,204,205 206, Alpha switch, flushed/wall mounted phone box, intercom
- Available sizes: 1 meter (10 stops), 2 meters (20 stops)
- In 190 mm width with curve beading
- Wall mounted with 27 mm thickness
- Fixing by screw and studs
- All push buttons has guaranteed unlimited use and have 3 years guarantee after



8

ROMA

ظریف و بادوام
Elegance and Durable

سری روما ROMA series



Technical information

اطلاعات فنی پنل

استیل نگیر 304 ضخامت 0.8 میلیمتر (پلت فرم تولید) ضخامت 1 میلیمتر (در حالت سفارشی)	بدنه
Stainless steel AISI 304 Thickness: 0.8 mm	Body
عرض 190 میلیمتر ارتفاع یک و دو متری خم گرد نصب روکار یا بیچ و گل بیچ پنجره نمایش: طرح اختصاصی نمایشگر R300 7Segment. R300 کلید M107 نور پایین سه حباب با یادون تلفن	پلت فرم اصلی تولید
Width 190 mm Height: 1000 and 2000 mm Curve Bending Wall mounted and fixing with screw and studs Display window: special design/ Display: 7 segments Push Button: M107 crystal lightening design on the down of 2000 mm panel this panel can be installed with phone or without phone	Product Platform
استیل میرو و خش دار نقره ای - طلایی - برنز - شامپانی - دودی، استیل گندمی و سفارشی	استیل های قابل سفارش
Mirror & brushed stainless steel, silver, gold, Bronze, black and lumen	Available finishes
M101, M103, M104, M106, M107, M108, M109, M110, M111 WL. WP , Fujji, B37R, B37Q (کلید WL بدون فریم دور)	کلیدهای قابل سفارش
سگمت قرمز و آبی . R300	نمایشگرهای قابل سفارش
Red & blue 7Segments, R300	Push buttons Displays
Run-Stop - VAX 201-202-203-204-206-207 - سونیچ - فون باکس و فون اسپیکر (این پنل در ابعاد پلتفرم قابلیت نصب تلفن تاچ را ندارد) پلاک راهنمای طبقات و اینترکام	تجهیزات جانبی
VAX 201,202,203,204,205,206 - Run-Stop switch - Phone box & Phone speaker . Intercom - ID Plaque	Accessory
کلیدها بصورت نامحدود زمانی (لایف تایم) و نمایشگرها به مدت 3 سال از تاریخ تولید در این مدل توسط شرکت مدیا دارای گارانتی می باشد.	ضمانت
All pushbuttons has guaranteed unlimited (life-time) and And displays have guaranteed 3 years by Media Co	Guarantee
حداکثر تعداد توقف ها پنل 2 متری: 20 توقف پنل 1 متری: 10 توقف	سایر توضیحات
Max. numbers of Stops For 2m panel: 20 stops For 1m panel: 10 stops	More Information



Parameter Specification of Panel

نقشه فنی پنل

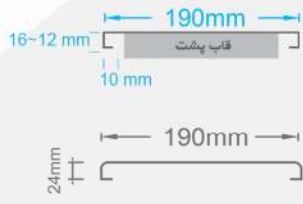
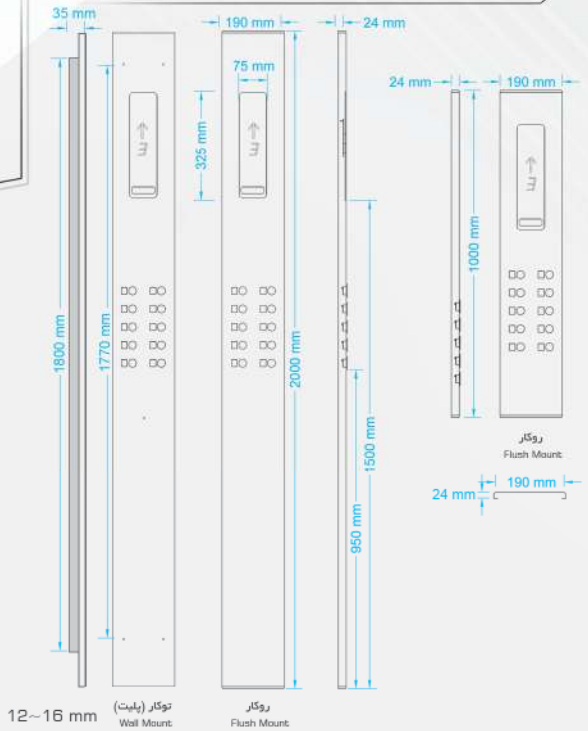

مشاهده این پنل داخل کابین

ROMA

Cabin operation panel
Elegant & Durable

10

S04



Stainless steel | Thickness 190 mm | curve bending | Wall mounted
M... | 7Segment Display
M... M109, M110, M111, WL, WP
R...
Vax... / wall mounted phone box, intercom
All pushbutton displays in h... and
Max. number... media* company.
For 2m p...
For 1m...
Fixing by s...



M107 Push Butoon

DIBA

Diba panel with the beautiful design and economy price is one of the popular cabin panels in the market. This panel is made of stainless steel AISI 304.

Diba can produce in different dimensions and it depends on customer demand.

Product platform features is as follow:

190 mm width in 1000 or 2000 mm height/ 90 degrees bending/ wall mounted/ Install with screw on top of the panel and surfaced screw/ Display window: special design/ Display: 7 segments

Push Buttons: M111/ with or without phone/ design code for down of panel: 1021

Available displays for this panel are 7 segments, R300 and R500. Also It can assemble with all available push buttons.

12



DORSA

پرطرفدار

درسا سری

DORSA series

Technical information

اطلاعات فنی پنل

استیل نگیر 304 | ضخامت 0.8 میلیمتر برای عرض 190 میلیمتر (پلت فرم تولید) | ضخامت 1 میلیمتر برای عرض 250 میلیمتر | ضخامت 1.5 میلیمتر برای عرض بیش از 250 میلیمتر

بدنه

Body Stainless steel AISI 304
0.8 mm thickness for 190 mm width (main product platform)
1 mm thickness for 250 mm width
1.5 mm thickness for more than 250 mm width

Body

عرض 190 میلیمتر و ارتفاع یک یا دو متری | خم 90 درجه | نصب روکار بالا Z پایین بیچ همسطح پنجره اختصاصی | نمایشگر R300, R500 | کلید M103 | با تلفن یا بدون تلفن | طرح نور پایین 5 خط برجسته

پلت فرم اصلی تولید

190 mm width in 1000 or 2000 mm height | 90 degrees bending | wall mounted | Install with Z on top of the panel and surfaced screw | Display window: special design | Display: 7 segments (blue or red) push button: M103 | with or without phone | design code for down of panel: 1003
Design code for down of Panel: 1016 | other features like 190 mm width as it is mentioned

Product Platform

استیل برش و خش دار نقره ای - طلایی - برنز - شامپاینی - دودی، استیل گندمی و سفارشی
Mirror & brushed stainless steel, silver, gold, Bronze, black and lumen

استیل های قابل سفارش

کلید کلیدها (کلید M102 تنها در عرض 250 میلیمتر و بیشتر قابل ارائه است).

Available finishes

All available Push Buttons.

کلید های قابل سفارش

7Segments (Blue, red, white)-P100-P200-P300-P400-P500-P600-P700
B200-B300-R500-R300-L200-L300

نمایشگرهای قابل سفارش

VAX201-202-203-204-205-206-207
فون تاچ، پلک راهنمای طبقات و اینترنت کام
Vax 201, 202, 203, 204, 205, 206, Run-Stop switch, Phone Speaker, Phone box
Touch Phone, Intercom - ID Plaque

تجهیزات جانبی

کلیدها کلیدها بصورت نامحدود زمانی (لایف تایم) و نمایشگرها به مدت 3 سال از تاریخ تولید در این مدل توسط شرکت مدیا دارای گارانتی می باشد.

Accessories

All pushbuttons has guaranteed unlimited (life-time)
Displays have guaranteed 3 years by Media Co

ضمانت

Max. number of Stops
For 2m panel: 20 stops
For 1m panel: 10 stops

حداکثر تعداد توقف ها
پنل 2 متری: 20 توقف
پنل 1 متری: 10 توقف

سایر توضیحات

این پنل قابلیت سفارش دهی با شیشه نمایشگر سفید را هم دارد.
پنل درسا توکار به ضخامت 12 الی 16 میلیمتر به دو روش "سه بیچ مخفی" یا "پنج بیچ همسطح" نصب می شود. (توضیحات بیشتر در صفحه 23 و 24) که در حالت نصب "بیچ همسطح" شیشه نمایشگر تا بالای پنل امتداد نمی یابد.

Window display of this panel can assemble with black or white glass.
Installation of this panel: wall or flush mounted/ when Dorsa mounts flush in 12 or 16 mm thickness, this panel will fix with 5 surfaced screws or hidden screws. If this panel fix with surfaced screws, the top of window glass can not continue.

More Information

Parameter Specification of Panel

نقشه فنی پنل

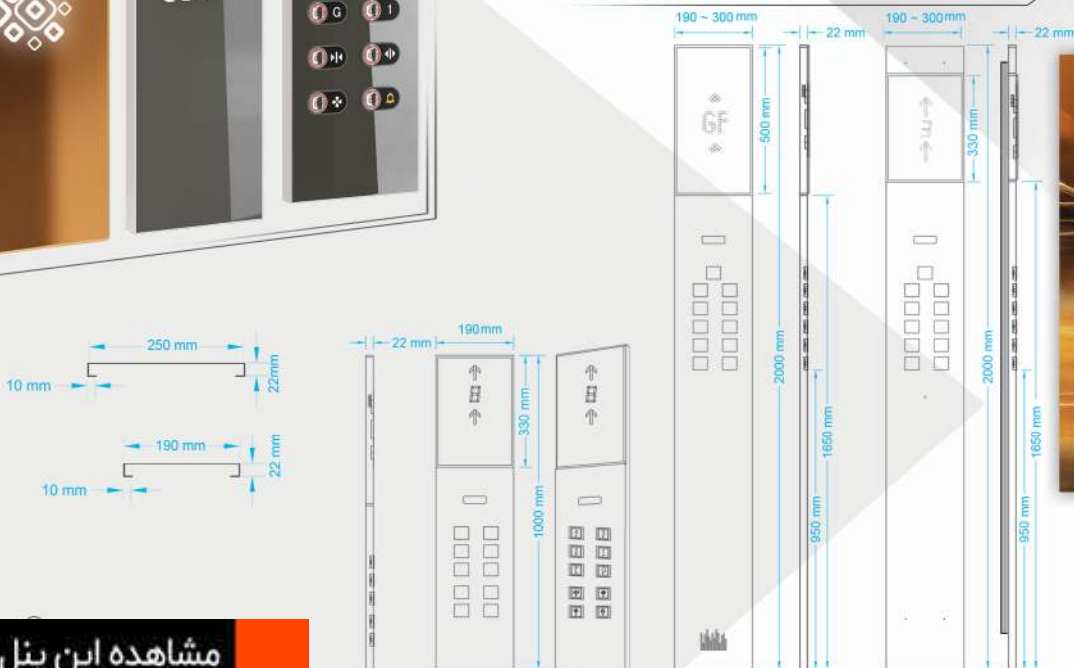



MEDIA®
PRODUCTS

DORSA

Favorite & Popular

Stainless steel AISI 304

Steel thickness: in 190 mm width with 0.8 mm thickness, in 250 mm width with 1 mm thickness and more than 250 mm thickness width with 1.5 mm thickness

Available finishes: Mirror or brushed stainless steel, silver, gold, bronze, champagne, lumen and etc.

Displays: 7 segments (Blue, red, white), B200, B300, R300, R500

Pushbuttons: All available push buttons

Available options: Access control system Vax 201,202,203,204, flushed/ wall mounted phone box, Alpha switch, intercom

Dorsa bending is 90 degrees.

Window glass has 2 colors , black or white

14

MEDIA[®]
PRODUCTS



Stainless Steel in 1.5mm thickness
in Silver, Black, Bronze Gold (mirror & scratch)

Favorite & Popular
DORSA

15

DORSA

Favorite & Popular

2



R500 Dot Matrix indicator
With Flame move
In White, Blue, Orange, Red colors

M105 Push Button
full Stainless steel surface
In Silver, Gold, Bronze, Mirror Black Steel

16

MEDIA®
PRO



Primum Alpha

بادوام، اقتصادی و زیبا
Durable, Economic & Beautiful

سری پرمیوم Premium Alpha



Technical info.

مشخصات فنی

استیل نگیر 304 با ضخامت 1 میلیمتر Stainless steel 304 AISI, 1 mm thickness	بدنه Body
روکار به ضخامت 22 میل، عرض 25 و ارتفاع 200 سانتی متر، نصب به صورت بالا Z و پایین پیچ همسطح، نمایشگر B300 سفید، کلید M109 و کد طرح پایین 1012 Wall mounted with 22 mm thickness, Dimension: width: 25 cm, Height: 200 cm, Installation Z (indentation) at the top and surface screw at the end of panel, Display Model : B300, Push Button Model: M109, Laser design code: 1012	پلت فرم اصلی تولید Product Platform
استیل میروور و خش دار نقره ای - طلایی - برنز - شامپاینی - دودی، استیل گندمی و سفارشی Mirror & brushed stainless steel, silver, gold, Bronze, black and lumen	استیل های قابل سفارش Available finishes
کلید M109	کلیدهای قابل سفارش Push buttons
نمایشگر ریزشی R300 و R500 در رنگ های سفید نارنجی، سفید آبی و یا تمام سفید Dot matrix Display R300 and R500 in white & Orange, white and blue, white	نمایشگر های قابل سفارش Displays
تلفن (فون اسپیکر)، قابلیت چاپ لوگو و ظرفیت داخل پنجره نمایشگر و یا روی بدنه Phone Speaker and printing on Display or on body	تجهیزات جانبی Accessory
کلید M109 بصورت نا محدود زمانی (لایف تایم) و نمایشگر ها به مدت 3 سال از تاریخ تولید در این مدل توسط شرکت مدیا دارای گارانتی می باشد. M109 pushbutton model has unlimited and display (after producing dates) has 3 years guarantee by Media.	ضمانت Guarantee
چیدمان کلیدها در این مدل به صورت دو ردیفه می باشد. در این مدل امکان نصب اینترکام وجود دارد. Design of pushbuttons in two rows. Also intercom can install on this panel.	سایر توضیحات More Descriptions



Panel Technical Drawing

نقشه فنی پنل

کلید M109 بدنه تمام فلز، تولید کشور چین با گارانتی مادام العمر توسط شرکت مدیا طرح ThyssenKrupp آلمان با IP55 در سه رنگ نقره ای، طلایی و مشکی

M109 PushButton all-metal body, made in China with Unlimited guarantee by Media Company German ThyssenKrupp design with IP55 Available in three finishes : silver, gold and black



17

PREMIUM ALPHA

Wall mounted with 22 mm thickness. Dimension: width: 25 cm, Height: 200 cm, Installation Z (indentation) at the top and surface screw at the end of panel. Display Model: B300, Push Button Model: M109, Laser design code: 1012. Mirror & brushed stainless steel, silver, gold, Bronze, black and lumen.

.Design of pushbuttons in two rows
.Also intercom can install on this panel

I MEDIA®
PRODUCTS

18



Primum

Beta

بادوام، اقتصادی و زیبا
Durable, economical and beautiful

سری پرمیوم بتا

Premium Beta



Technical info.

اطلاعات فنی

استیل نگیر 304 با ضخامت 1 میلیمتر Stainless steel 304 AISI, 1 mm thickness	بدنه Body
روکار به ضخامت خم 22 میل، عرض 25 و ارتفاع 200 سانتی متر، نصب به صورت Z یا U و پایین بیچ همسطح. نمایشگر B300 سفید، کلید M108 و کد طرح پایین 1014 Wall mounted with 22 mm thickness, Dimension: width: 25 cm, Height: 200 cm, Installation Z (indentation) at the top and surface screw at the end of panel, Display Model: B300, Push Button Model: M108, Laser design code: 1014	پلت فرم اصلی تولید Product Platform
استیل میور و خش دار نقره ای - طلایی - برنز - شامپاینی - دودی، استیل گندمی و سفارشی Mirror & brushed stainless steel, silver, gold, Bronze, black and lumen	استیل های قابل سفارش Available finishes
M108	کلیدهای قابل سفارش Push buttons
نمایشگر ریزشی R300 و R500 در رنگ های سفید نارنجی، سفید آبی و یا تمام سفید Dot matrix Display R300 and R500 in white and Orange, white and blue, white	نمایشگرهای قابل سفارش Displays
تلفن (فون اسپیکر) و چاپ روی طلق و یا بدنه Phone Speaker and printing on Display or on body	تجهیزات جانبی Accessory
کلید M108 بصورت نامحدود زمانی (لایف تایم) و نمایشگرها به مدت 3 سال از تاریخ تولید در این مدل توسط شرکت مدیا دارای گارانتی می باشد. M108 pushbutton model has unlimited and display (after producing dates) has 3 years guarantee by Media.	ضمانت Guarantee
چیدمان کلیدها در این مدل به صورت دو ردیفه می باشد. در این مدل امکان نصب اینترکام وجود دارد. Design of pushbuttons in two rows Also intercom can install on this panel.	سایر توضیحات More Descriptions



Panel Technical Drawing

نقشه فنی پنل



کلید 108 بدنه تمام استیل - تولید کشور چین
با گارانتی مادام العمر شرکت مدیا
طرح KONE با IP55 در سه رنگ طلایی، مشکی و نقره ای
M108 PushButton all-metal body, made in China
with Unlimited guarantee by Media Company
KONE design concept with IP55
Available in three finishes: golden, black and mirror



Premium β

Stainless steel 304 AISI, 1 mm thickness. Beta
BXM, Wall mounted with 22 mm thickness.
Dimension: width: 25 cm, Height: 200 cm, Installation: Z (vertical) at the top and surface screw at the end of panel, Display Model: B300, P. Button Model: M107, Laser design code: 1014.
This panel can be ordered with white Plexiglas window. Design of pushbuttons in two rows. Also intercom can install on this panel.

20



DIAMOND

دیاموند سری

the most diverse model
پر تنوع ترین مدل

DIAMOND series



Technical information

اطلاعات فنی پنل

استیل نگیر 304 ضخامت 0.7 میلیمتر برای عرض کمتر از 190 میلیمتر ضخامت 1 میلیمتر برای عرض: 190 الی 250 میلیمتر ضخامت 1.5 میلیمتر برای عرض: بیشتر از 250 میلیمتر	بدنه
<ul style="list-style-type: none"> Stainless steel AISI 304 : 0.7mm thickness on more than 190mm width 1 mm thickness on 190 ~ 250 mm width 1.5 mm thickness on more than 250 mm width 	Body
استیل مرور و خش دار نقره ای - طلایی - برنز - شامپاینی - دودی. استیل گندمی و سفارشی Mirror & brushed stainless steel, silver, gold, bronze, Champagne, black and lumen	استیل های قابل سفارش Available finishes
این پنل به صورت سفارشی تولید می شود و پلت فرم ندارد. this panel produce by order and it doesn't have product platform.	پلت فرم اصلی تولید Product Platform
کلیدهای قابل سفارش All available Pushbuttons.	کلیدهای قابل سفارش Pushbuttons
باتوجه به این که امکان سفارش پنل دیاموند در عرض 13 الی 50 سانتی متر وجود دارد، لذا کلیه نمایشگرها متناسب با ابعادشان در پنجره های شیشه همسطح با استیل، طرح Fuji، طرح Otis و Wabon قابلیت تولید را دارند.	نمایشگرهای قابل سفارش Displays
As regards, Diamond cabin operation panel is possible to produce between 13 to 50 cm width, so all displays according to dimension of panel can be produced in different windows (Surface with steel body, Fuji concept, Otis concept and Wabon)	تجهیزات جانبی Accessories
فون تاج : پلک راهنمای طبقات ، ایترکام VAX 201,202,203,204,205,206, Run-Stop switch, Phone Speaker فون اسپیکر، فون باکس Run-Stop, Vax201-202-203-204-205-206-207, سونچ Run-Stop, فون اسپیکر، فون باکس Phone box , Phone Touch, Intercom , ID Plaque	ضمانت Guarantee
کلیدها بصورت نامحدود زمانی (لایف تایم) و نمایشگرها به مدت ۳ سال از تاریخ تولید در این مدل توسط شرکت مدیا دارای گارانتی می باشد. All push buttons have guaranteed unlimited (life-time) Displays have 3 years guarantee by Media Company.	سایر توضیحات Description
<p>حد اکثر تعداد توقف ها پنل 2 متری: 40 توقف پنل 1 متری: 10 توقف</p> <p>این پنل با ضخامت 25 میلیمتر به عنوان روکار تولید می گردد در صورت استفاده از نمایشگرهای سری P (نمایشگرهای رنگی) ، تلفن تاج و برش باکس لولایی تلفن ، نیاز به برش بدنه کابین در محل قرار گرفتن این تجهیزات می باشد . در صورتی که امکان برش در دیواره کابین به هیچ عنوان مقدور نباشد در زمان سفارش این پنل، نیاز به هماهنگی با کارشناسان فروش شرکت مدیا می باشد.</p> <p>This panel produces with 25 mm thickness as wall mounted panel. If you orders P series of displays, phone touch and phone box, the places of these items on the cabin wall needs to cut. If cutting the cabin wall is impossible you should contact with Media's sales experts.</p>	

Panel Technical Drawing

نقشه فنی پنل

روکار:
- به قسمت سایر توضیحات جدول توجه شود.

روکار بدون نیاز به برش بدنه کابین در حالت عدم استفاده از تلفن تاج - نمایشگر سری P (رنگی) - برش باکس لولایی

توکار
روش نصب: سه پیچ مخفی بدون قاب پشت
(برش بدنه توسط تولید کننده کابین یا تکنسین نصب)

توکار
روش نصب: پیچ همسطح با قاب پشت

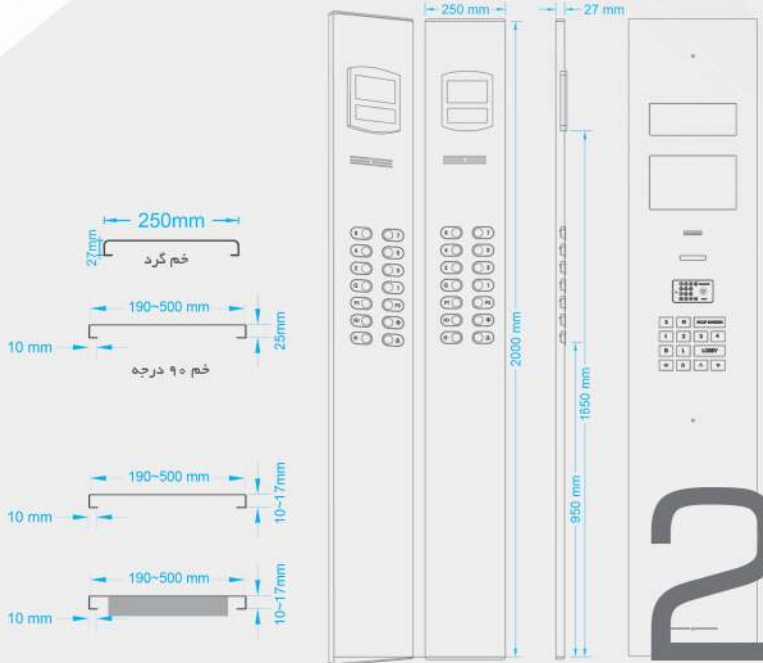

MEDIA
PRODUCTS



DIAMOND

Numerous Variety

- STAINLESS STEEL AISI 304 WITH 1 MM THICKNESS ON 250 MM WIDTH, WITH 1.5 MM THICKNESS ON MORE THAN 250 MM WIDTH
- AVAILABLE FINISHES: MIRROR, LUMEN, GOLD, BLACK, BRONZE, PATTERN AND BRUSHED STAINLESS STEEL
- DISPLAYS: 7 SEGMENTS ON OTIS FRAME AND ALL AVAILABLE DISPLAYS (DISPLAYS BIGGER THAN 8" IS NEEDED MORE THAN 250 MM WIDTH)
- PUSHBUTTONS: M103 AND ALL AVAILABLE PUSHBUTTONS
- AVAILABLE OPTIONS: ACCESS CONTROL SYSTEM VAX 201,202,203,204,205,207, RUN-STOP SWITCH, INTERCOM, FLUSHED WALL MOUNTED PHONE BOX
- IN DIMENSION OF 27X250X2000 MM WITH CURVE BENDING AND WALL MOUNTED WITH SCREW AND STUDS
- CUSTOMIZABLE DIMENSION WITH 90° BENDING AND FLUSHED MOUNTED WITH 12 OR 16 MM THICKNESS WITH BACK PLATE
- ALL PUSH BUTTONS HAVE GUARANTEED UNLIMITED (LIFE-TIME) AND DISPLAYS HAVE 3 YEARS GUARANTEE BY MEDIA COMPANY.



BXM

سری
BXM
series

Special & Exceptional
خاص و استثنائی

Technical information

اطلاعات فنی پنل

بدنه	استیل نگیر 304 ضخامت 1 میلیمتر برای عرض: 250 میلیمتر ضخامت 1.5 میلیمتر برای عرض: بیش از 250 میلیمتر
Body	Stainless steel AISI 304 : 1 mm thickness on 250 mm width. 1.5 mm thickness on more than 250 mm width
پنجره نمایشگر	نمایشگر اختصاصی BXM دو و سه مقطعی و BXM Plus
Display Windows	Special Display for this model is BXM with one / two / three glass windows
استیل های قابل سفارش	استیل میروور و خش دار نقره ای - طلایی - برنز - شامپاینی - دودی، استیل گندمی و سفارشی
Available finishes	Mirror & brushed stainless steel, silver, gold, black and lumen
کلید های قابل سفارش	کلید کلبدها
Push buttons	All available pushbuttons.
نمایشگرهای قابل سفارش	B200 , B300 , R300 , R500 , P200 , P300, Dynamic
Displays	نمایشگرهای قابل سفارش
تجهیزات جانبی	Vax201-202-203-204-205-206-207 - سونچ Run-Stop، فون اسپیکر، فون باکس فون تاج، پلاک راهنمای طبقات، اینترکام VAX 201,202,203,204,205,206,207, Run-Stop switch, Phone Speaker Phone box , Phone Touch, Intercom , ID Plaque
Accessories	تجهیزات جانبی
ضمانت	کلید کلبدها بصورت نامحدود زمانی (لایف تایم) و نمایشگرها به مدت 3 سال از تاریخ تولید در این مدل توسط شرکت مدیا دارای گارانتی می باشد.
Guarantee	All push buttons have guaranteed unlimited (life-time) Displays have 3 years guarantee by Media Company.
سایر توضیحات	حداکثر تعداد توقف ها پنل 2 متری: 35 توقف
Description	Max. numbers of Stops For 2m panel: 35 stops مبنای طراحی پایه بر اساس ابعاد 25x250x2000 میلیمتر با خم 90 درجه و به صورت روکار یا نصب Z بالا و پیچ همسطح در پایین پنل می باشد (در مدل BXM Plus با توجه به بزرگی ابعاد پنجره و فضای کم استیل باقی مانده در بالای پنل روش نصب سه پیچ مخفی مناسب تر می باشد) قابلیت ارائه عرض و ارتفاع سفارشی و نصب توکار به ضخامت 12 یا 16 میلیمتر با یا بدون قاب پشت را دارد. The based dimension design is 2000*250*25 mm with 90° bending. This panel mostly fix with Z plate on top and surface screw (in BXM Plus model according to window dimension and low steel area the best way of installation is 3 hidden screws). Also this panel can be ordered in demand dimensions, wall mounted or flushed mounted with 12 or 16 mm thickness with/ without back-plate.

Parameter Specification of Panel

نقشه فنی پنل

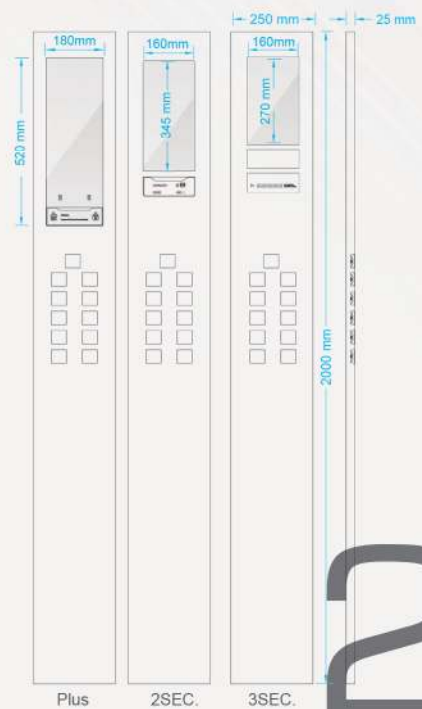

مشاهده این پنل داخل کابین

روکار بدون نیاز به برش بدنه کابین در حالت عدم استفاده از تلفن تاج - نمایشگر سری P (رنگی) - برش باکس لولایی

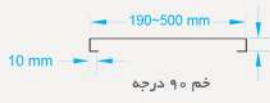

توکار
روش نصب: سه پیچ مخفی بدون قاب پشت



توکار
روش نصب: پیچ همسطح یا قاب پشت



MEDIA[®]
PRODUCTS



BXM series

Stainless steel AISI 304 with:
1 mm thickness on 250 mm width
1.5 mm thickness on more than 250 mm width
Mirror & brushed stainless steel, silver, gold, black and lumen pattern
All available pushbuttons.
Vax 201,202,203,204,205,207, Alpha switch
flushed/ wall mounted phone box, intercom.

All pushbuttons has guaranteed unlimited (life-time) and displays in has 3 years guarantee after producing by Media Co.
The based dimension design is 2000*250*25 mm with 90° bending. This panel mostly fix with Z plate on top and surface screw (in BXM Plus model according to window dimension and low steal area the best way of installation is 3 hidden screws). Also this panel can be ordered in demand dimensions, wall mounted or flushed mounted with 12 or 16 mm thickness with/ without back-plate.



24

MEDIA[®]
PRODUCTS

ROYAL

Dreamy & Luxury
رویایی و شیک

رویال سری

ROYAL series



بدنه	بدنه آلومینیوم آنادایز شده سیلور یا مشکی و استیل نگیر 304 ضخامت 1 و 1.5 میلیمتر در عرض 250 الی 500 میلیمتر با احتساب دو خط نور در طرفین Silver or black anodized aluminum steel body, Stainless steel AISI 304 with 1 mm and 1,5 mm thickness in 250 mm, 300 mm and 350 mm width (2 lights lines has calculated in width)
پلتفرم اصلی تولید	ترکیب دو خط نور به عرض 27 میلیمتر و بدنه استیل در تمامی طرح ها ابعاد 300x2000x25 میلیمتر با نصب با Z پایین پنج مخفی Mixed 2 light lines with 27mm width and steel body in all available finishes Dimension in 320x2000x300 is no need to fix screw
استیل های قابل سفارش	استیل میروور و خش دار نقره ای - طلایی - برنز - شامپاینی - دودی، استیل گندمی و سفارشی Mirror & brushed stainless steel, silver, gold, Bronze, black and lumen
کلیدهای قابل سفارش	کلیدهای قابل سفارش Pushbuttons
نمایشگرهای قابل سفارش	نمایشگرهای قابل سفارش Display
تجهیزات جانبی	فون تاج ، پلاک راهنمای طبقات ، اینترکام VAX 201,202,203,204,205,206,207, Run-Stop switch, Phone speaker Phone box , Phone Touch, Intercom , ID Plaque
Accessories	Accessories
ضمانت	کلیدها بصورت نامحدود زمانی (لایف تایم) و نمایشگرها به مدت 3 سال از تاریخ تولید در این مدل توسط شرکت مدیا دارای گارانتی می باشد. All push buttons have guaranteed unlimited (life-time) Displays have 3 years guarantee by Media Company.
Guarantee	Guarantee
سایر توضیحات	خطوط نور کنار رویال قابلیت ارائه در دو رنگ سفید و آفتابی و همچنین امتداد در سقف و روبروی پنل را دارد.
Description	Description
	Available light: White & Yellow also you can extend lights on ceiling and wall of cabin for interior design



Panel Technical Drawing

نقشه فنی پنل

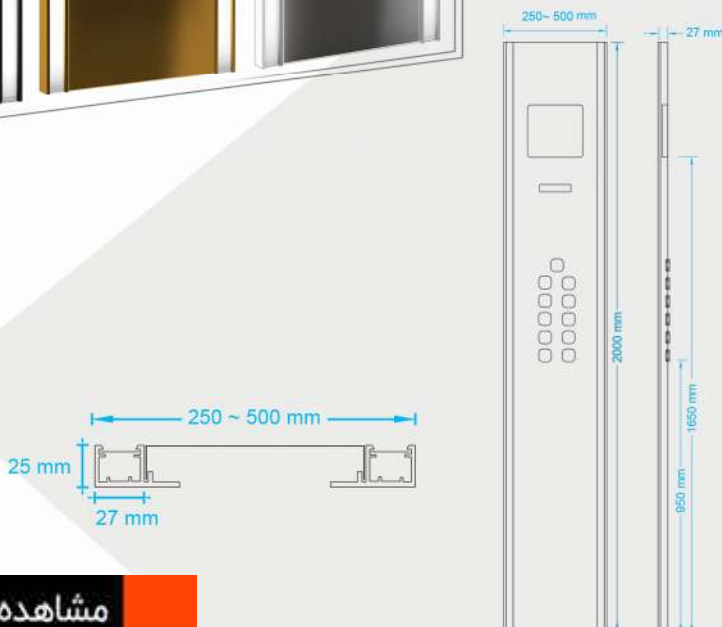

25



MEDIA®
PRODUCTS

ROYAL Dreamy & Luxury

- SILVER OR BLACK ANODIZED ALUMINUM STEEL BODY
- STAINLESS STEEL AISI 304 WITH 1 MM AND 1.5 MM THICKNESS IN 250 MM, 300 MM AND 350 MM WIDTH (2 LIGHTS LINES HAS CALCULATED IN WIDTH)
- AVAILABLE FINISHES: MIRROR, LUMEN, GOLD, BLACK, BRONZE, PATTERN AND BRUSHED STAINLESS STEEL
- DISPLAYS: L200 (SURFACE MOUNTED) AND ALL AVAILABLE DISPLAYS (BIGGER THAN HORIZONTAL 8" DISPLAY IS NEEDED MORE THAN 300 MM WIDTH)
- PUSHBUTTON: WITH ALL AVAILABLE PUSHBUTTONS
- AVAILABLE OPTIONS: ACCESS CONTROL SYSTEM VAX 201,202,203,204, FLUSHED/ WALL MOUNTED PHONE BOX, RUN-STOP SWITCH, INTERCOM
- DIMENSION IN 320X2000X300 IS NO NEED TO FIX SCREW
- THIS PANEL HAS GUARANTEED 36 MONTHS AND 10 YEARS WARRANTY BY MEDIA COMPANY

206

Professional &
Numerous Variety
حرفه ای و متنوع

Technical info.

اطلاعات فنی

بدنه آلومینیوم آنادایز شده سیلور یا مشکی و استیل نگیر 304 ضخامت 1.5 میلیمتر با پلکسی گلس مشکی یا سفید	بدنه
Body: Combining of Anodized aluminum body in silver or black stainless steel 304 AISI with 1.5 mm thickness along with white or black Plexiglas	Body
اجرا به صورت روکار به ضخامت 25 میلیمتر و نصب با دوپیچ مخفی قابل اجرا از عرض 200 میلیمتر و بالاتر ارتفاع 2 الی 3 متر	پلت فرم اصلی تولید
Main production specifications: Wall mounted , 25 mm thickness installing with two hidden screws , optimal dimension width 25 cm or more height 200 to 300 cm	Product Platform
استیل میزور و خش دار نقره ای - طلایی - برنز - شامپاینی - دودی، استیل گندمی و سفارشی	استیل های قابل سفارش
Mirror & brushed stainless steel, silver, gold, Bronze, black and lumen	Available finishes
کلیدها	کلیدهای قابل سفارش
All available Pushbuttons.	Push buttons
متناسب با عرض پتل سفارش داده شده با همه نمایشگرها قابل تولید می باشد. It can be produced with all Displays according to the width of the panel	نمایشگرهای قابل سفارش Displays
تجهیزات جانبی	تجهیزات جانبی
Vax201-202-203-204-205-206-207 - سوننج Run-Stop, فون اسپیکر, فون باکس فون تاج , پلاک راهنمای طبقات , ایترکام	تجهیزات جانبی
VAX 201,202,203,204,205,206,207, Run-Stop switch, Phone speaker Phone box , Phone Touch, Intercom , ID Plaque	Accessory
کلیدها کلیدها بصورت نامحدود زمانی (لایف تایم) و نمایشگرها به مدت 3 سال از تاریخ تولید در این مدل توسط شرکت مدیا دارای گارانتی می باشد.	ضمانت
All push buttons have guaranteed unlimited (life-time) Displays have 3 years guarantee by Media Company.	Guarantee
مبنای طراحی این پنل بر اساس مونتاژ قطعات بر روی یک فریم مقاوم آلومینیومی به ضخامت 25 میلیمتر است که این موضوع امکان تولید این پنل تا ارتفاع 3 متر و ترکیب شیشه و استیل با توجه به سلیقه مشتری را ایجاد می کند. همچنین با توجه به دارا بودن این فریم مقاوم و عدم امکان تابیدگی در قسمت میانی، دو پیچ مخفی برای نصب آن کافی می باشد.	سایر توضیحات
the design of this panel based on the assembly of parts on resistance aluminum frame with 25 mm thickness which cause to produce 3 meters panel with combining steel and Plexiglas according to customer order; Due to this resistant frame and no twisting in middle, two hidden screws is enough to install it.	More descriptions

Panel Technical Drawing

نقشه فنی پنل

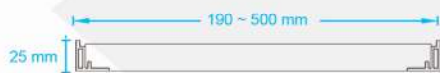

PAYA MEDIA[®] PRODUCTS

BODY: COMBINING OF ANODIZED ALUMINUM BODY IN SILVER OR BLACK STAINLESS STEEL 304 AISI WITH 1.5 MM THICKNESS, ALONG WITH WHITE OR BLACK PLEXIGLAS \ MAIN PRODUCTION SPECIFICATIONS: WALL MOUNTED, 25 MM THICKNESS, INSTALLING WITH TWO HIDDEN SCREWS. OPTIMAL DIMENSION WIDTH 25 CM OR MORE, HEIGHT 200 TO 300 CM. PUSH BUTTONS: NEW GENERATION OF TOUCH BUTTONS WITH NEW DESIGN AND CREATIVE ITEMS HAS BEEN USED, IT HAS MADE IT EASY TO USE OF TOUCH SYSTEMS. ALSO THIS TOUCH BUTTON WITH HAVING BACKLIGHT IN DIMENSION OF 45X45 MM AND 115X45 MM ALLOWS CLIENT TO CHOOSE REQUIRED FONTS.

MORE DESCRIPTIONS: THE DESIGN OF THIS PANEL BASED ON THE ASSEMBLY OF PARTS ON RESISTANCE ALUMINUM FRAME WITH 25 MM THICKNESS WHICH CAUSE TO PRODUCE 3 METERS PANEL WITH COMBINING STEEL AND PLEXIGLAS ACCORDING TO CUSTOMER ORDER. DUE TO THIS RESISTANT FRAME AND NO TWISTING IN MIDDLE, TWO HIDDEN SCREWS IS ENOUGH TO INSTALL IT.

28





Combination of
Art & industry
تداخل هنر و صنعت

ART series

Technical information

اطلاعات فنی پنل

استیل نگیر 304
ضخامت 2 میلیمتر متشکل از 2 نوع استیل با رنگ متمایز برای ایجاد فریم اطراف کلید ها و نمایشگر

Stainless Steel AISI 304 2mm thickness
combination of 2 sheet steel in different finishes for making a frame around displays and push buttons

بدنه

Body

عرض 250 الی 300 میلیمتر - ارتفاع 2000 میلیمتر - خم 90 درجه با فرم کلاسیک

Width 250-300 mm, Height 2000 mm, 90° bending with classic form

پلت فرم اصلی تولید

Product platform

استیل میروور و خش دار نقره ای - طلایی - برنز - شامپاینی - دودی، استیل گندمی و سفارشی

Mirror and brushed stainless steel, silver, gold, bronze, champagne, black, Lumen

استیل های قابل سفارش

Available finishes

کلیدهای قابل سفارش

All available Push buttons.

کلیدهای قابل سفارش

Push Buttons

7Segment , L200, L300, B200, B300, R300, R500, P100, P200, P300

فون تاچ ، پلاک راهنمای طبقات ، اینترکام
VAX 201, 202, 203, 204, 205, 207, Run-Stop switch, Phone box, Phone Touch Intercom , ID Plaque

نمایشگرهای قابل سفارش

Displays

کلیدها بصورت نا محدود زمانی (لایف تایم) و نمایشگرها به مدت 3 سال از تاریخ تولید در این مدل توسط شرکت مدیا دارای گارانتی می باشد.

All pushbuttons has guaranteed unlimited (life-time) and displays have 3 years guarantee by Media Co.

تجهیزات جانبی

Accessory

حداکثر تعداد توقف ها 20توقف

Max. number of Stops : 20 stops

ضمانت

Guarantee

با توجه به مبنای طراحی در این پنل توصیه می شود کلید ها از رنگ استیل فریم دور استفاده شود و با توجه به فضای باریک ایجاد شده داخل فریم، استفاده از نمایشگر های عمودی برای این پنل مناسب تر است.

با توجه به این که در برخی از مدل های طراحی داخل کابین این نوع ترکیب استیل برای تزئین استفاده می شود، انتخاب این نوع شستی می تواند گزینه ی خوبی برای تکمیل زیبایی دکور محسوب شود.

سایر توضیحات

More information

According to basic design of Art panel, push buttons should better fit with the line that use in designing of this panel and due to narrow space that related to frame , displays should better install vertical.

Art panel is good for a cabin that design with different colors of steels.

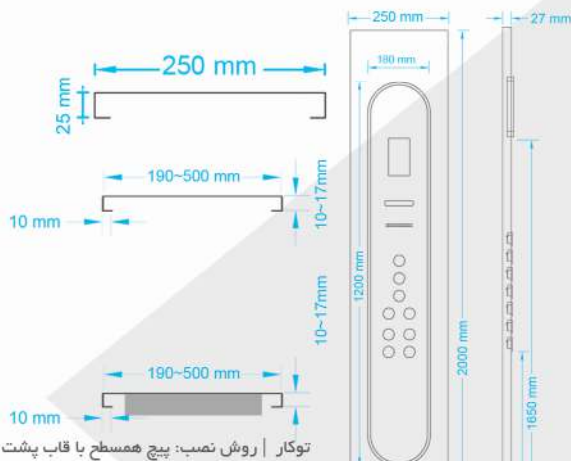

...AND DISPLAYS WITH DIFFERENT COLORS FOR CREAT-
...FOR THIS PANEL ARE MIRROR AND BRUSHED STAINLESS STEEL,
...GOLD, BRONZE, CHAMPAGNE, BLACK, LUMEN AND, ETC.
ALL PUSH BUTTONS HAVE GUARANTEED UNLIMITED (LIFE-TIME) AND DISPLAYS HAVE 3
YEARS GUARANTEE BY MEDIA COMPANY.
ACCORDING TO BASIC DESIGN OF ART PANEL, PUSH BUTTONS SHOULD BETTER FIT WITH
THE LINE THAT USE IN DESIGNING OF THIS PANEL AND DUE TO NARROW SPACE, THAT RELAT-
ED TO FRAME, DISPLAYS SHOULD BETTER INSTALL VERTICAL.
ART PANEL IS GOOD FOR A CABIN THAT DESIGN WITH DIFFERENT COLORS OF STEELS.

MEDIA
PRODUCTS

ART series



30

31

MEDIA®
PUSH BUTTONS

ART MODEL IS ASSEMBLED WITH 2 DIFFERENT TYPES OF STEEL WITH DIFFERENT COLORS FOR CREATING FRAME AROUND PUSH BUTTONS AND DISPLAYS.
AVAILABLE FINISHES FOR THIS MODEL ARE MIRROR AND BRUSHED STAINLESS STEEL, SILVER, GOLD, BRONZE, CHAMPAGNE, COPPER, BRASS, CHROME, PVD, BLACK, BRUSHED ALUMINUM AND ETC.
ALL PUSH BUTTONS HAVE GUARANTEE BY MEDIA COMPANY LIMITED (LIFE-TIME) AND DISPLAYS HAVE 3 YEARS GUARANTEE BY MEDIA COMPANY LIMITED.
ACCORDING TO BASIC DESIGN OF ART MODEL, ALL PUSH BUTTONS SHOULD BETTER FIT WITH THE LINE THAT USE IN DESIGN OF FRAME. AND DUE TO NARROW SPACE THAT RELATED TO FRAME, DISPLAYS SHOULD BETTER FIT WITH THE LINE THAT USE IN DESIGN OF FRAME.
ART MODEL IS GOOD FOR ALL TYPES OF STEEL WITH DIFFERENT COLORS OF STEELS.



P6
OVERLOAD

PASSENGER ELEVATOR
PERSONS PERSONS
450

12 13
9 10 11
6 7 8
3 4 5
G 1 2
⌂ ⚠ ⬆

PAYA

BODY: COMBINING OF ANODIZED ALUMINUM BODY IN SILVER OR BLACK, STAINLESS STEEL 304 AISI WITH 1.5 MM THICKNESS ALONG WITH WHITE OR BLACK PLEXIGLAS \ MAIN PRODUCTION SPECIFICATIONS: WALL MOUNTED , 25 MM THICKNESS, INSTALLING WITH TWO HIDDEN SCREWS , OPTIMAL DIMENSION WIDTH 25 CM OR MORE , HEIGHT 200 TO 300 CM \ PUSH BUTTONS: NEW GENERATION OF TOUCH BUTTONS WITH NEW DESIGN AND CREATIVE ITEMS HAS BEEN USED, IT HAS MADE IT EASY TO USE OF TOUCH SYSTEMS, ALSO THIS TOUCH BUTTON WITH HAVING BACK-LIGHT IN DIMENSION OF 45X45 MM AND 115X45 MM ALLOWS CLIENT TO CHOOSE REQUIRED FONTS.

MORE DESCRIPTIONS: THE DESIGN OF THIS PANEL BASED ON THE ASSEMBLY OF PARTS ON RESISTANCE ALUMINUM FRAME WITH 25 MM THICKNESS WHICH CAUSE TO PRODUCE 3 METERS PANEL WITH COMBINING STEEL AND PLEXIGLAS ACCORDING TO CUSTOMER ORDER. DUE TO THIS RESISTANT FRAME AND NO TWISTING IN MIDDLE, TWO HIDDEN SCREWS IS ENOUGH TO INSTALL IT.

32

BRILLIANT

برلیان سری BRILLIANT series

Tough & Strong
مستحکم و قوی



Technical information

اطلاعات فنی پنل	بدنه
بدنه استیل نگیر ۳۰۴ به ضخامت ۱ و ۱.۵ میلیمتر در عرض ۲۵۰ الی ۳۵۰ میلیمتر. Stainless steel AISI 304, 1 & 1.5 mm thickness in 250 mm to 350 mm width	Body
استیل میرو و خش دار نقره ای - طلایی - برنز - شامپاینی - دودی، استیل گندمی و سفارشی Mirror & brushed stainless steel, silver, gold, bronze, Champagne, black and lumen	استیل های قابل سفارش Available Finishes
کلیدها کلیه All available Push buttons.	کلید های قابل سفارش Push Buttons
کلیه نمایشگرها متناسب با ابعاد پنل سفارشی All available Displays.	نمایشگر قابل سفارش Displays
Vax 201,202,203,204,205,206,207 - سونچ Run-Stop، فون اسپیکر، فون باکس، فون تاج پلاک راهنمای طبقات و اینترکام Vax 201,202,203,204,205,206,207, Run-Stop switch, Phone Speaker, Phone box Phone Touch, intercom, ID Plaque	تجهیزات جانبی سفارشی Accessories
کلیه کلیدها بصورت نامحدود زمانی (لایف تایم) و نمایشگرها به مدت ۳ سال از تاریخ تولید در این مدل توسط شرکت مدیا دارای گارانتی می باشد. All pushbuttons has guaranteed unlimited (life-time) Displays have guaranteed 3 years by Media Co.	ضمانت Guarantee



Panel Technical Drawing

نقشه فنی پنل





WELCOME



MEDIA[®]
PRODUCTS

BRILLIANT

TOUGH & STRONG

- Stainless steel AISI 304, 1.5 mm thickness in 300 mm and 350 mm width
- Available finishes: Mirror, gold, black, bronze, pattern and brushed stainless steel
- Display: L200 (surface mounted) and all available displays (Bigger than 8" horizontal display is needed more than 300 mm width)
- Pushbuttons: with all available pushbuttons
- Available options: Access control system Vax 201,202,203,204, flushed/ wall mounted phone box, Run-Stop switch, intercom
- Dimensions: 50x2000x300 mm and 50x2000x350 mm with 45° bending and without fixing by screw.
- All pushbuttons has guaranteed unlimited (life-time) and displays have 3 years guarantee aby Media co.



34



اوپال سری

OPAL series



Technical information

اطلاعات فنی پنل

Stainless Steel AISI 304 250mm width with 1 mm thickness 300mm width with 1.5mm thickness	بدنه استیل نگیر 304 فضامت 1 میلیمتر در عرض 250 میلیمتر 1.5 میلیمتر در عرض 300 میلیمتر و بیشتر.	بدنه
Rolled steel in form of curve , the glass of display mounts surfaced.	استیل رول شده به صورت قوس دار و شیشه نمایشگر قوس دار شده همسطح با استیل	پنل فرم اصلی تولید
Mirror and brushed stainless steel, silver, gold, bronze, champagne, black, Lumen	استیل میروور و خش دار نقره ای - طلایی - برنز - شامیایی - دودی. استیل گندمی و سفارشی	استیل های قابل سفارش
WP - M110 - M108 - M104 و WL-T100 - S100 (با توجه به شکل قوس دار پنل استفاده از کلید های گرد باعث زیبایی بیشتر پنل می شود.)	WP - M110 - M108 - M104 - M110	کلید های قابل سفارش
P100-R300-L200-B200-7Segment در عرض کمتر از 300 میلیمتر : نمایشگرهای P100-R300-L200-B200-7Segment در عرض 300 میلیمتر و بیشتر: نمایشگرهای مولتی کالر و P200-P300-P400	در عرض کمتر از 300 میلیمتر از 300 نمایشگرهای P100-R300-L200-B200-7Segment در عرض 300 میلیمتر و بیشتر: نمایشگرهای مولتی کالر و P200-P300-P400	نمایشگرهای قابل سفارش
In less than 300 mm width suitable displays are 7 segments, B200, L200, R300 In 300 mm width and more suitable displays are P200, P300 and multi-colors.		Displays
Vax 201-203-204, Run-Stop switch, Phone Speaker Phone box & Phone Touch ,intercom	Run-Stop سوئیچ VAX201,203,204, فون باکس, اینترکام (برش باکس تلفن و فون تاج قابل اجرا نمی باشد)	تجهیزات جانبی
All push buttons have guaranteed unlimited (life-time) Displays have 3 years guarantee by Media Company.	کلیدها بصورت نا محدود زمانی (لایف تایم) و نمایشگرها به مدت ۳ سال از تاریخ تولید در این مدل توسط شرکت مدیا دارای گارانتی می باشد.	ضمانت
Three row layout is not good design for this panel so it is better not use this panel for more than 15 stops.The installation of opal panel is Z plate on top of the panel with 2 hidden screws in the middle and down of panel.	با توجه به اینکه چیدمان سه ردیفه در این نوع پنل مناسب نمی باشد لذا در تعداد توقف بالاتر از 15 ایستگاه سفارش این مدل توصیه نمی شود. نحوه نصب این پنل بطور معمول بالا Z , پایین و در کمر پیچ مخفی می باشد.	سایر توضیحات
		Description



Panel Technical Drawing

نقشه فنی پنل

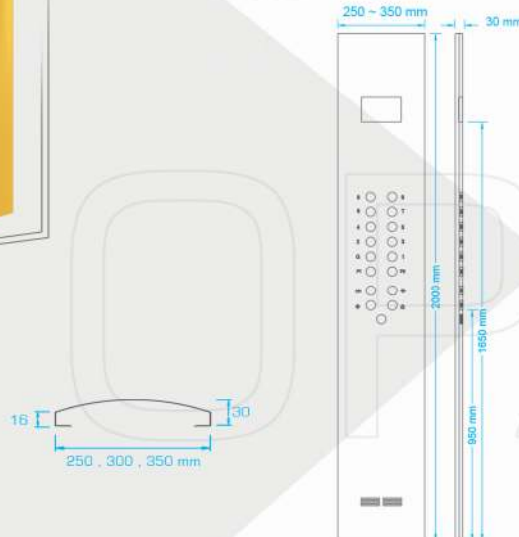

35



MEDIA®
PRODUCTS

- Stainless steel AISI 304 with 1 mm thickness in 250 mm width, with 1.5 mm thickness in 300 mm width
- Available finishes: Silver, gold, black, bronze, lumen, mirror pattern and brushed stainless
- Display: 7 segments, R300, L200, multicolor in 250 mm width, P200, P300, P400 in 300 and 350 mm width
- Pushbuttons: WL-T100, S100, WP, M104, M106, M110
- Available options: Access control system Vax 201 202 203 204, Run-Stop switch, flush mounted phone box, Intercom
- All push buttons have guaranteed unlimited (life-time) and Displays have 3 years guarantee by Media Company

30

LIBRA

Creation an embodiment
خلق یک تجسم



Technical info.

اطلاعات فنی

استیل نگیر ۳۰۴ به ضخامت ۱.۵ میلیمتر Stainless steel 304 AISI with 1.5 mm thickness	بدنه Body
بر اساس سفارش مشتری می باشد. Based on client order	پلت فرم اصلی تولید Product Platform
استیل میروور و خش دار نقره ای - طلایی - برنز - شامپاینی - دودی. استیل گندمی و سفارشی Mirror & brushed stainless steel, silver, gold, Bronze, black and lumen	استیل های قابل سفارش Available finishes
کلیدها All push buttons are available	کلیدهای قابل سفارش Push buttons
متناسب با عرض پنل سفارش داده شده با همه نمایشگرها قابل تولید می باشد. Depends on panel width all displays are available	نمایشگرهای قابل سفارش Displays
Run-Stop - Vax201-202-203-204-205-206-207 - سونیچ فون تاج، پلک راهنمای طبقات، ایترکام VAX201,202,203,204,205,206,207 , Run-Stop switch Phone Speaker, Phone touch, Floors directory & Intercom	تجهیزات جانبی Access control devices
کلیدها بصورت نا محدود زمانی (لایف تایم) و نمایشگرها به مدت ۳ سال از تاریخ تولید در این مدل توسط شرکت مدیا دارای گارانتی می باشد. All push buttons have guaranteed unlimited (life-time) Displays have 3 years guarantee by Media Company.	ضمانت Guarantee
ایده اولیه تولید این مدل بر پایه امکان تلفیق المان های پنل های مختلف بوده است و این امکان را به مشتری می دهد که طرحی اختصاصی متناسب با تجسم و سلیقه شخصی سفارش دهد. The first idea of producing of this panel is based on combining different items of several panels, so this situations allows clients to order customize and personalize	سایر توضیحات Description



روکار:
، به قسمت سایر توضیحات جدول توجه شود.

روکار بدون نیاز به برش بدنه کابین در حالت عدم استفاده از تلفن تاج- نمایشگر سری P (رنگی) - برش باکس لولایی

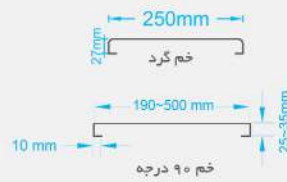

توکار
روش نصب: سه پیچ مخفی بدون قاب پشت

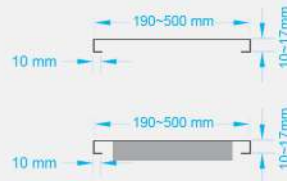

توکار
روش نصب: پیچ همب





MEDIA®
PRODUCTS

LIBRA

Body: Stainless steel 304 AISI with 1.5 mm thickness

Main Production Specification: Based on client order

Push buttons: All push buttons are available

Displays: Depends on panel width all displays are available.

Accessories: Access control devices: VAX201,202,203,204,205,206,207, Run-Stop switch, Phone Speaker,

Phone touch, Floors directory and Intercom

More Descriptions: The first idea of producing of this panel is based on combining different items of several panels, so this situations allows clients to order customize and personalize panel.

38

MEDIA®
PRODUCTS



B X G

Minimalism design
& Modern

STAINLESS STEEL AISI 304 WITH 4 MM THICKNESS (THIS PANEL IS MADE WITH 2 SHEETS OF STEELS AND EVERY SHEETS HAVE 2MM THICKNESS), THICKNESS OF DISPLAY GLASS IS 4 MM AND MOUNT SURFACED WITH STEEL BODY. THE CONSIDER HEIGHT FOR THIS PANEL IS 1200 MM.
THIS PANEL INSTALL WITH SURFACE ALLEN SCREWS AT 50 BXG FINISHES IN DIFFERENT COLOR.
ALL AVAILABLE PUSH BUTTONS CAN ASSEMBLE ON THIS PANEL AND SUITABLE DISPLAYS ARE 7 SEGMENTS, B200, B300, R300 AND R500.
ACCORDING TO PLATE SHEET OF BXG PANELS SHOULD BETTER INSTALL ON WALL THAT NEAR THE DOOR.

40

BXW

Minimalism design & Modern

طراحی مینیمال و مدرن

سری

BXW

اطلاعات فنی پنل

بدنه

فریم و بدنه استیل 2 میل یکپارچه شده با جوش لیزر، ترکیب استیل با پلکسی گلس سفید و یا مشکی Frame and body with 2 mm thickness steel integrated with laser welding in white & black Plexiglas	پلت فرم اصلی تولید
روکار، نصب با صفحه پشت بدون نمای پیچ ابعاد: عرض 20 و ارتفاع 120 سانتی متر به ضخامت 22 میل	Body
Wall mounted, install with back plate and without sight of screw Dimension width 20 cm, height 120 cm, thickness 22 mm	Product Platform
استیل میروور و خش دار تیره ای - طلایی - برنز - شامپاینی - دودی، استیل گددمی و سفارشی Mirror and brushed stainless steel, silver, gold, bronze, champagne, black, Lumen	استیل های قابل سفارش Available finishes
همه ی کلید ها به غیر از M101, M102, M103, M111, WL	کلیدهای قابل سفارش Push Buttons
All pushbuttons except M101, M102, M103, M111, WL سری B (نمایشگرهای B200, B300), سری P (نمایشگر P100), سری لاتیس (L200, L300) و سری ریزشی (R300, R500)	نمایشگرهای قابل سفارش Displays
B200, B300, L200, L300, dot matrix: R300 and R500, P100	تجهیزات جانبی
دستگاه های کنترل دسترسی Vax201, 203, 204, 206, 207, سونیچ Run-Stop, فون اسپیکر، تلفن تاج، پلاک راهنمای طبقات و اینترنت	Accessories
Access control devices: VAX201, 203, 204, 206, 207, Run-Stop switch Phone Speaker, Phone touch, Floors directory and Intencom	ضمانت
کلیدها کلیدها بصورت نامحدود زمانی (لایف تایم) و نمایشگرها به مدت 3 سال از تاریخ تولید در این مدل توسط شرکت مدیا دارای گارانتی می باشد.	Guarantee
All push buttons have guaranteed unlimited (life-time) and Displays have 3 years guarantee by Media Company.	سایر توضیحات
این پنل با توجه به طراحی مدرن و مینیمال خود انتخاب مناسبی برای کابین هایی با این مفهوم می باشد. بدنه یکپارچه از جنس استیل 2 میلی متر استحکام و زیبایی خاص به این مدل داده است.	Description
According to modern and minimal design, it should be a good choice for these concepts. Integrated steel body with 2mm thickness has given strength and special beauty to this model.	

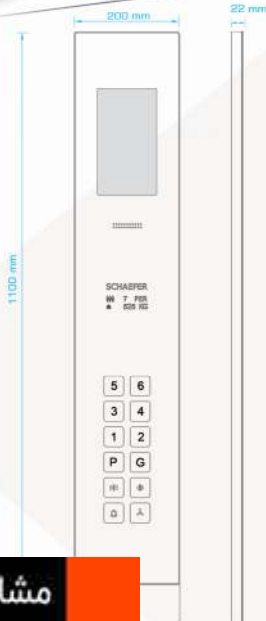

Minimalism design & Modern
BXW | MEDIA®
PRODUCTS

FRAME AND BODY WITH 2 MM THICKNESS STEEL INTEGRATED WITH LASER WELDING IN WHITE AND BLACK PLEXIGLAS
MAIN PRODUCTION SPECIFICATION: WALL MOUNTED, INSTALL WITH BACK PLATE AND WITHOUT SIGHT OF SCREW. DIMENSION WIDTH 20 CM, HEIGHT 120 CM, THICKNESS 22 MM
ALL FINISHES ARE AVAILABLE: ALL PUSHBUTTONS EXCEPT M101, M102, M103, M111, WL AND TOUCH BUTTON
ACCORDING TO MODERN AND MINIMAL DESIGN, IT SHOULD BE A GOOD CHOICE FOR THESE CONCEPTS. INTEGRATED STEEL BODY WITH 2MM THICKNESS HAS GIVEN STRENGTH AND SPECIAL BEAUTY TO THIS MODEL.

FRAME AND BODY WITH 2 MM THICKNESS STEEL INTEGRATED WITH LASER WELDING IN WHITE AND BLACK PLEXIGLAS

MAIN PRODUCTION SPECIFICATION: WALL MOUNTED, INSTALL WITH BACK PLATE AND WITHOUT SIGHT OF SCREW. DIMENSION WIDTH 20 CM, HEIGHT 120 CM, THICKNESS 22 MM.

ALL FINISHES ARE AVAILABLE: ALL PUSHBUTTONS EXCEPT M101, M102, M103, M111, WL AND TOUCH BUTTON

ACCORDING TO MODERN AND MINIMAL DESIGN, IT SHOULD BE A GOOD CHOICE FOR THESE CONCEPTS. INTEGRATED STEEL BODY WITH 2MM THICKNESS HAS GIVEN STRENGTH AND SPECIAL BEAUTY TO THIS MODEL.

MEDIA[®]
PRODUCTS

BXW 42



Plate

Minimalism design & Modern

طراحی مینیمال و مدرن

Plate



Technical information

استیل نگیر 304 با ضخامت 1.5 میل	بدنه
Stainless steel 304 AISI , 1,5 mm thickness	Body
توکار به صورت صفحه پلیت ، ابعاد : عرض 25 و ارتفاع 120 سانتی متر، نصب با قاب پشت با پیچ همسطح آن به همراه قفل فنری در وسط پنل ، قابل سفارش با پنجره های دیانا (Kone) ، روما ، فوجی و همسطح	پلنت فرم اصلی تولید
Surface mounted, plate installation, Dimensions: width 25 cm and height 120 cm install with back case with surface Alen screw and springy latch in middle It can be ordered with following windows: Kone design , Roma, Fuji and surface	Product Platform
استیل میروور و خش دار نقره ای - طلایی - برنز - شامپاینی - دودی، استیل گندمی و سفارشی Mirror and brushed stainless steel, silver, gold, bronze, champagne, black, Lumen	استیل های قابل سفارش Available finishes
همه ی کلید ها به غیر از M102 و تاج	کلیدهای قابل سفارش
All pushbuttons except M102, WL and touch button	Push Buttons
7segments, B200, B300, L200, L300, R300 ,R500, P200 & P300 vertical	نمایشگرهای قابل سفارش Displays
دستگاه های کنترل دسترسی VAX201,202,203,204,205,206,207, سوییچ Run-Stop, فون اسپیکر، تلغن تاج، پلاک راهنمای طبقات و اینترکام VAX201,202,203,204,205,206,207, Run-Stop switch,Phone Speaker, Phone touch Floors directory and Intercom	تجهیزات جانبی Accessories
کلیدها کلیدها بصورت نامحدود زمانی (لایف تایم) و نمایشگر ها به مدت 3 سال از تاریخ تولید در این مدل توسط شرکت مدیا دارای گارانتی می باشد.	ضمانت Guarantee
All push buttons have guaranteed unlimited (life-time) and Displays have 3 years guarantee by Media Company.	سایر توضیحات
علی رغم این که از ضخیم ترین استیل دکوراتیو موجود در ساخت این پنل استفاده می شود اما به جهت عدم وجود خم در ساختار بدنه آن تغییر ابعاد از حالت استاندارد به جهت احتمال تابیدگی بدنه حین و بعد از نصب توصیه نمی شود. برای نصب این پنل نیاز به برش بدنه ی کابین به ابعاد قوطی طبق نقشه وجود دارد. با توجه به عمق چهارساتی متری قوطی پنل در صورت نصب شستی در قسمت جلوپنندی کابین مشکلی برای فضای جمع شو درب ایجاد نمی کند.	More Information
Despite of using thickness decorative steel in construction of this panel and due to lack of bending in the structure of the body, changing the dimensions from the standard mode is not recommended , due to possibility of body twisting during and after installation. To install this panel , it is necessary to cut the cabin body to dimensions of the case based on drawing. According to 4 cm depth, if the panel is installed on front panel, it will not make problem for retractable space.	

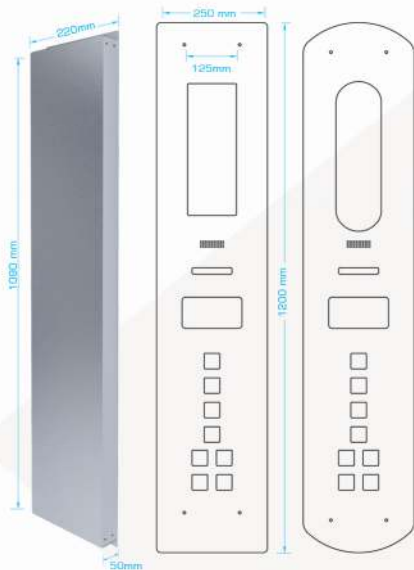

44

Plate panel series

Body : Stainless steel 304 AISI , 1.5 mm thickness
Main production Specification
Surface mounted, plate installation, Dimensions: width 25 cm and height 120 cm. Install with back case with surface Allen screw and springy latch in middle. It can be ordered with following windows: Kane design , Roma, Fuji and surface.
All finishes are available
All pushbuttons except M102, WL and touch button
B200, B300, L200, L300, dot matrix: R300 and R500, P200 vertical and P300 vertical
Accessories Access control devices: VAX-201,202,203,204,205,206,207, Run-Stop switch,Phone Speaker, Phone touch, Floors directory and Intercom
Despite of using thickness decorative steel in construction of this panel and due to lack of bending in the structure of the body, changing the dimensions from the standard mode is not recommended , due to possibility of body twisting during and after installation. To install this panel, it is necessary to cut the cabin body to dimensions of the case based on drawing. According to 4 cm depth, if the panel is installed on front panel, it will not make problem for retractable space.

MEDIA[®]
PRODUCTS



PAYA Touch

سری پایا تاج PAYA Touch



Technical info.

اطلاعات فنی

بدنه	بدنه آلومینیوم آنادایز شده سیلور یا مشکی و استیل نگیر 304 ضخامت 1.5 میلیمتر با پلکسی گلس مشکی یا سفید . قابل اجرا از عرض 25 میلیمتر به بالا Anodized aluminum body in silver or black, stainless steel 304 AISI with 1.5 mm thickness along with white or black Plexiglas
پلت فرم اصلی تولید	اجرا به صورت روکار به ضخامت خم 25 میلیمتر و نصب با دو پیچ مخفی قابل اجرا از عرض 250 میلیمتر و بالاتر. ارتفاع 2 الی 3 متر Wall mounted , 25 mm thickness, installing with two hidden screws optimal dimension width 25 cm or more , height 200 to 300 cm
استیل های قابل سفارش	استیل میروور و خش دار نقره ای - طلایی - برنز - شامپاینی - دودی. استیل گندمی و سفارشی Mirror & brushed stainless steel, silver, gold, Bronze, black and lumen
کلیدهای قابل سفارش	نسل جدید کلیدهای تاج که با طراحی و نوآوری های به کاربرده شده موجب سهولت در استفاده از سیستم تاج گردیده است؛ همچنین این کلید با داشتن صفحه بک لایت با ابعاد 45x45 و 115x40 این امکان را به وجود می آورد که فونت اعداد و طبقات مطابق سلیقه انتخاب شود. New generation of touch buttons with new design and creative items has been used, it has made it easy to use of touch systems, also this touch button with having backlight in dimension of 45x45 mm and 115x45 mm allows client to choose required fonts.
نمایشگرهای قابل سفارش	متناسب با عرض پنل با همه نمایشگرها قابل سفارش است. All available displays according to panel width.
تجهیزات جانبی	Run-Stop - سوئیچ Vax201-202-203-204-205-206-207 ، فون اسپیکر. فون باکس فون تاج. پلاک راهنمای طبقات ، اینترکام Access control devices: VAX201,202,203,204,205,206,207, Run-Stop switch Phone Speaker, Phone touch, Floors directory and Intercom
ضمانت	کلیدها کلیدها بصورت نامحدود زمانی (لایف تایم) و نمایشگرها به مدت 3 سال از تاریخ تولید در این مدل توسط شرکت مدیا دارای گارانتی می باشد. All push buttons have guaranteed unlimited life-time) Displays have 3 years guarantee by Media Company.
سایر توضیحات	ایده تولید پنل پایا ایجاد یک پنل با ترکیب استیل و شیشه به صورت همسطح در یک بدنه یکپارچه بوده است که در مدل تولید شده آن این هدف کاملا محقق گردیده است. مبنای طراحی این پنل بر اساس مونتاژ قطعات بر روی یک فریم مقاوم آلومینیومی به ضخامت 25 میلیمتر است که این موضوع امکان تولید این پنل را تا ارتفاع 3 متر با ترکیب شیشه و استیل به سلیقه مشتری را ایجاد می کند. با توجه به دارا بودن این فریم مقاوم و عدم تاییدگی در قسمت میانی پنل، دو پیچ مخفی برای نصب آن کافی می باشد. The design of this panel based on the assembly of parts on resistance aluminum frame with 25 mm thickness which cause to produce 3 meters panel with combining steel and Plexiglas according to customer order. Due to this resistant frame and no twisting in middle, two hidden screws is enough to install it.
More information	

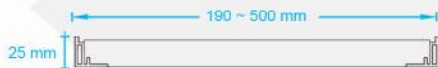

45

PAYA Touch

Body: Anodized aluminum body in silver or black, stainless steel 201 VAGI with 1.5 mm thickness along with wings on back Plexiglas. Mean production speed: 1000 pcs. Well mount, od. 25 mm thickness, installing with two hidden screws, optimal dimension width 25 cm or more, height 200 to 300 cm. Push buttons: New generation of touch buttons with new design and creative forms has been used, it has made it easy to use of touch systems, also the touch button with having backlight in dimension of 45x45 mm and 115x45 mm allow client to choose required fonts.

Accessories: Access control devices: VAX-201, 202, 203, 204, 205, 206, 207, Run-Stop switch, Phone, Speaker, Phone touch, Floors direction and Intercom. More descriptions: the design of this panel based on the assembly of parts on resistance aluminum frame with 25 mm thickness which cause to produce 3 meters panel with combining steel and Plexiglas according to customer order. Due to this resistant frame and no twisting in middle, two hidden screws is enough to install it.



Tauch

Modern and Smart
مدرن و هوشمند

دیاموند تاج سری Diamond Touch series



Diamond Touch Wabon Type-2

Diamond Touch Wabon Type-1



Technical info.

اطلاعات فنی پنل

بدنه اصلی از استیل ساخته شده و در قسمت میانی کلید های تاج داخل شیشه همسطح با استیل نصب می شود. توجه: ابعاد قسمت شیشه در هر دو مدل دارای محدودیت هایی می باشد که با توجه به تعداد توقف، طراحی و تولید می گردد.	بدنه
the body of panel is made by steel and touch sheet is located in middle of steel and touch push buttons are mounted surface. Notice: dimension of glass sheet has limitation that due to numbers of stops this panels are designed and produced.	Body
با تمامی استیل ها قابلیت تولید دارد.	استیل های قابل سفارش
All finishes are available	Available finishes
نسل جدید کلیدهای تاج که با طراحی و نوآوری های به کاربرده شده موجب سهولت در استفاده از سیستم تاج گردیده است؛ همچنین این کلید با داشتن صفحه بک لایت با ابعاد 45x45 این امکان را به وجود می آورد که فونت اعداد و طبقات مطابق سلیقه انتخاب شود. New generation of touch push buttons have facility in use. This push buttons with backlight in dimension of 45x45 mm cause various of choices for font.	کلیدهای قابل سفارش
مشخصات نمایشگر های انتخابی مشابه پنل های دیاموند و رویال می باشد.	نمایشگر های قابل سفارش
Specification of Display such on Diamond & Royal	Displays
درمدل دیاموند تاج، فون باکس، فون تاج، راهنمای طبقات و اینترکام VAX201,202,203,204,205,206, Run-Stop switch, Phone speaker, Phone box, Phone touch, intercom, and ID Plaque	تجهیزات جانبی
کلیدهای تاج و نمایشگر ها به مدت 3 سال از تاریخ تولید توسط شرکت مدیا دارای گارانتی می باشد.	ضمانت
Touch keys and screens have a warranty for 3 years from the date of production by Media Company.	Guarantee



TOUCH SERIES

MODERN & SMART

the body of panel is made by steel and touch sheet is located in middle of steel and touch push buttons are mounted surface.
Notice: dimension of glass sheet has limitation that due to numbers of stops this panels are designed and produced.

Diamond Touch

New generation of touch push buttons have facility in use. This push buttons with backlight in dimension of 45x45 mm cause various of choices for font.

Diamond Touch

- 7 inch and 9 inch LCD display with the capability of displaying all buttons (up to 16) and floor number and arrow
- Choose the floor simply by touching the floor number on the LCD.
- Change and even define floor indicators using a very simple menu.
- Capability of limiting the access to different floors using access code for each floor.
- Display of date and time.
- 3 years Media guarantee and complete support of materials and services for 10 years.

48

CAPACITIVE TOUCH SENSING
 AUTOMATIC SELF-CALIBRATION
 DOUBLE COLOR BACKLIGHT
 LIGHTING AREA: 41.3MMX44.0MM (HEIGHT*WIDTH), BACKLIGHT DEPTH: 3.0MM
 TOUCH SENSING AREA: 32.5MM (DIAMETER)
 ACTIVE SENSING AREA: 25.0MM (DIAMETER)
 OUTPUT SWITCH: PANASONIC RELAY, HIGH CAPACITY UP TO 2A D21
 ACTIVE AND INACTIVE COLORS ARE EXCHANGEABLE
 VARIOUS COMBINATIONS OF COLORS ARE POSSIBLE TO PRODUCING
 LOW PROFILE, DEPTH= 10MM (MAXIMUM)

NEW DESIGN
 TOUCH THE
 MODERN
 SMART



Touch

Modern and Smart
مدرن و هوشمند

رویاں تاچ سری

Royal Touch series



Technical information

اطلاعات فنی پنل

بدنه اصلی متشکل از ورق زیرکار به ضخامت 1mm و استیل به ضخامت 2mm به همراه شیشه تاچ همسطح با استیل سفارشی توجه: ابعاد قسمت شیشه دارای محدودیت هایی می باشد که با توجه به تعداد توقف، طراحی و تولید می گردد.	بدنه
The main body consist of backsheet with 1mm thickness and 22mm thickness steel thickness with touch Plaxiglass surfaced with steel. Notice: dimension of glass sheet has limitation that due to numbers of stops this panels are designed and produced.	Body
استیل میزور و خش دار نقره ای - طلایی - برنز - شامپاینی - دودی، استیل گندمی و سفارشی Mirror and brushed stainless steel, silver, gold, bronze, champagne, black, Lumen	استیل های قابل سفارش Available finishes
نسل جدید کلیدهای تاچ که با طراحی و نوآوری های به کاربرده شده موجب سهولت در استفاده از سیستم تاچ گردیده است؛ همچنین این کلید با داشتن صفحه بک لایت با ابعاد 45x45 این امکان را به وجود می آورد که فونت اعداد و طبقات مطابق سلیقه انتخاب شود. New generation of touch push buttons have facility in use. This push buttons with backlight in dimension of 45x45 mm cause various of choices for font.	کلیدهای قابل سفارش Push Buttons
مشخصات نمایشگر های انتخابی مشابه پنل های دیاموند و رویال می باشد. All available displays based on Panel type	نمایشگر های قابل سفارش Display
Run-Stop سوئیچ Vax201-202-203-204-205-206-207، فون اسپیکر (در مدل دیاموند تاچ) فون باکس، فون تاچ، راهنمای طبقات و اینتر کام VAX201,202,203,204,205,206,207، Run-Stop switch, Phone speaker Phone box, Phone touch, intercom, and ID Plaque	تجهیزات جانبی Accessories
کلیدهای تاچ و نمایشگر ها به مدت 3 سال از تاریخ تولید توسط شرکت مدیا دارای گارانتی می باشد. Touch buttons and Displays have guaranteed 3 years by Media.	ضمانت Guarantee

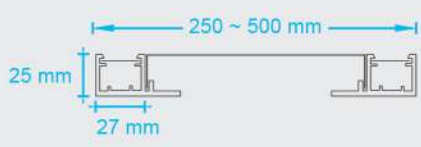

the main body with undercarriage sheet in 1mm thickness and steel in 2mm thickness with surface mounted touch sheet plate.
Notice: dimension of glass sheet is limited that due to panel size limitation that due to panel size limitation stops this panels are not produced.
New generation of touch panels have facility in use. The panels with backlight in dimension 45x45 mm cause various problems for font.
VAX201,202,203,204,205,206,207,208,209,210,211,212,213,214,215,216,217,218,219,220,221,222,223,224,225,226,227,228,229,230,231,232,233,234,235,236,237,238,239,240,241,242,243,244,245,246,247,248,249,250,251,252,253,254,255,256,257,258,259,260,261,262,263,264,265,266,267,268,269,270,271,272,273,274,275,276,277,278,279,280,281,282,283,284,285,286,287,288,289,290,291,292,293,294,295,296,297,298,299,300,301,302,303,304,305,306,307,308,309,310,311,312,313,314,315,316,317,318,319,320,321,322,323,324,325,326,327,328,329,330,331,332,333,334,335,336,337,338,339,340,341,342,343,344,345,346,347,348,349,350,351,352,353,354,355,356,357,358,359,360,361,362,363,364,365,366,367,368,369,370,371,372,373,374,375,376,377,378,379,380,381,382,383,384,385,386,387,388,389,390,391,392,393,394,395,396,397,398,399,400,401,402,403,404,405,406,407,408,409,410,411,412,413,414,415,416,417,418,419,420,421,422,423,424,425,426,427,428,429,430,431,432,433,434,435,436,437,438,439,440,441,442,443,444,445,446,447,448,449,450,451,452,453,454,455,456,457,458,459,460,461,462,463,464,465,466,467,468,469,470,471,472,473,474,475,476,477,478,479,480,481,482,483,484,485,486,487,488,489,490,491,492,493,494,495,496,497,498,499,500,501,502,503,504,505,506,507,508,509,510,511,512,513,514,515,516,517,518,519,520,521,522,523,524,525,526,527,528,529,530,531,532,533,534,535,536,537,538,539,540,541,542,543,544,545,546,547,548,549,550,551,552,553,554,555,556,557,558,559,560,561,562,563,564,565,566,567,568,569,570,571,572,573,574,575,576,577,578,579,580,581,582,583,584,585,586,587,588,589,590,591,592,593,594,595,596,597,598,599,600,601,602,603,604,605,606,607,608,609,610,611,612,613,614,615,616,617,618,619,620,621,622,623,624,625,626,627,628,629,630,631,632,633,634,635,636,637,638,639,640,641,642,643,644,645,646,647,648,649,650,651,652,653,654,655,656,657,658,659,660,661,662,663,664,665,666,667,668,669,670,671,672,673,674,675,676,677,678,679,680,681,682,683,684,685,686,687,688,689,690,691,692,693,694,695,696,697,698,699,700,701,702,703,704,705,706,707,708,709,710,711,712,713,714,715,716,717,718,719,720,721,722,723,724,725,726,727,728,729,730,731,732,733,734,735,736,737,738,739,740,741,742,743,744,745,746,747,748,749,750,751,752,753,754,755,756,757,758,759,760,761,762,763,764,765,766,767,768,769,770,771,772,773,774,775,776,777,778,779,780,781,782,783,784,785,786,787,788,789,790,791,792,793,794,795,796,797,798,799,800,801,802,803,804,805,806,807,808,809,810,811,812,813,814,815,816,817,818,819,820,821,822,823,824,825,826,827,828,829,830,831,832,833,834,835,836,837,838,839,840,841,842,843,844,845,846,847,848,849,850,851,852,853,854,855,856,857,858,859,860,861,862,863,864,865,866,867,868,869,870,871,872,873,874,875,876,877,878,879,880,881,882,883,884,885,886,887,888,889,890,891,892,893,894,895,896,897,898,899,900,901,902,903,904,905,906,907,908,909,910,911,912,913,914,915,916,917,918,919,920,921,922,923,924,925,926,927,928,929,930,931,932,933,934,935,936,937,938,939,940,941,942,943,944,945,946,947,948,949,950,951,952,953,954,955,956,957,958,959,960,961,962,963,964,965,966,967,968,969,970,971,972,973,974,975,976,977,978,979,980,981,982,983,984,985,986,987,988,989,990,991,992,993,994,995,996,997,998,999,1000

50

Royal Touch

MEDIA[®] PRODUCTS

نور پردازی
اونیکس
ONYX
LIGHTING

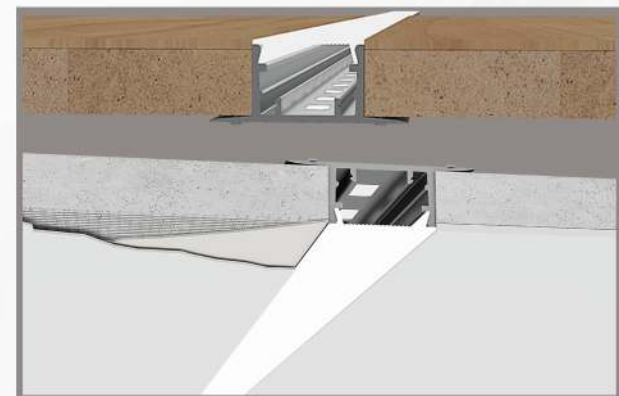

Technical info.

اطلاعات فنی

آلومینیوم فابریک آلیاژ 6063 با سختی بالا، تهیه شده از مواد اولیه بیات فابریک استاندارد و پوشش آنادایز مقاوم در برابر خوردگی و پوسیدگی با طول عمر تضمینی 50 سال
اکستروود شده با دستگاه های به روز به صورت کاملاً صاف و بدون کمترین تابیدگی با پوشش آنالیز نقره ای مات
Fabric aluminium 6063 alloy, prepare with high hardness from billet raw material, standard covered by anodised resistant of corrosion .with 50 years grantee.

Body

دیفیوزر شیری رنگ / کاملاً یک نواخت یا منبع نور LED-SMD هیت سینک دار ساخت شرکت KEB تایوان دارای ۴۰ لوکس نور در هر متر طول متحمل شده روی بدنه توسط خارهای پلی کربنات شفاف جهت سهولت در تعویض بدون استفاده از چسب در رنگهای سفید و آفتابی

درپوش

white defuser with heatsink LED -SMD source made in taiwan KEB with 40 lux light, whitout using glue in white & sunny light

Cap

Parameter Specification of Panel

نقشه و مشخصات فنی



نور پردازی
اونیکس
ONYX
LIGHTING

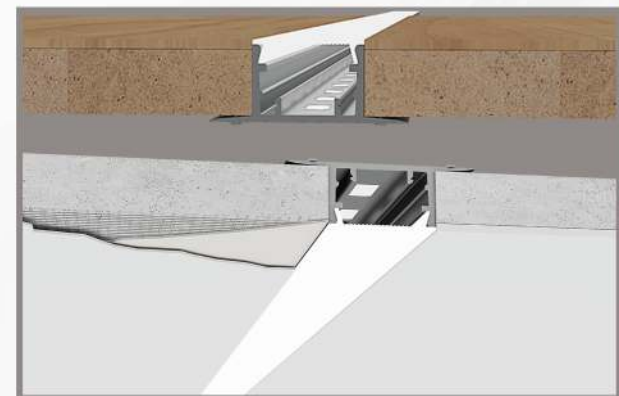

Technical info.

اطلاعات فنی

آلومینیوم فابریک آلیاژ 6063 با سختی بالا، تهیه شده از مواد اولیه بیات فابریک استاندارد و پوشش آنادایز مقاوم در برابر خوردگی و پوسیدگی با طول عمر تضمینی 50 سال اکستروود شده با دستگاه های به روز به صورت کاملا صاف و بدون کمترین تابیدگی با پوشش آنالیز نقره ای مات
Fabric aluminium 6063 alloy, prepare with high hardness from billet raw material, standard covered by anodised resistant of corrosion .with 50 years grantee.

بدنه

Body

دیفیوزر شیری رنگ /کاملا یک نواخت یا منبع نور LED-SMD هیت سینک دار ساخت شرکت KEB تایوان دارای ۴۰ لوکس نور در هر متر طول متحمل شده روی بدنه توسط خارهای پلی کربنات شفاف جهت سهولت در تعویض بدون استفاده از چسب در رنگهای سفید و آفتابی

درپوش

white defuser with heatsink LED -SMD source made in taiwan KEB with 40 lux light, whitout using glue in white & sunny light

Parameter Specification of Panel

نقشه و مشخصات فنی

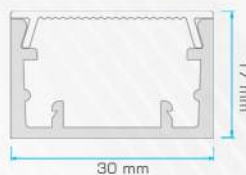





با توجه به محدودیت های اندازه در برخی از قطعات مورد نیاز تولید نمایشگرها به ویژه نمایشگرهای رنگی معمولاً مشکلاتی در طراحی و تولید پنل های باریک روکار که برای نصب آن ها نیازی به برش دیواره کابین نباشد، پیش می آید، با وجود استفاده مدیا از آخرین نسل نمایشگرهای تولید شده انبوه در بازار، محدودیت های استفاده از این نمایشگر ها برای ضخامت های مختلف در جدول زیر دسته بندی شده است:



Display Model	مدل نمایشگر	خم مورد نیاز جهت عدم نیاز به برش کابین در قسمت نمایشگر The required bending for no need cutting in display area
7Segment - L200 - L300 - R300 - R500 P100 - B200 - B300		22 mm ↓
P200 - P300 - P400 - TFT 8" - TFT10"		28 mm ↓
P500 - P600 - P700" - TFT 15"		35mm ↓

Wall mounted installation

نصب روکار پنل :

پنل دیاموند به صورت روکار در دو نوع "خم گرد" و "خم ۹۰ درجه" در ابعاد نشان داده شده ارائه می گردد:



روش های نصب پنل های روکار :

- 1 **بالا و پائین Z :** در این روش دو عدد تسمه تعبیه شده در قسمت بالا و پائین پنل بصورت کشونی داخل قلابهای پیچ شده روی بدنه کابین فیکس میشود از مزایای این نوع نصب عدم وجود پیچ روی پنل می باشد و از معایب آن این است که در قسمت بالای محل نصب پنل جهت حرکت کشونی برای درگیر شدن تسمه ها و قلاب فضای خالی نیاز است که معمولاً دکور بالای پنل و یا سقف کاذب کابین مانع این حرکت کشونی می شوند .
- 2 **بالا و پائین پیچ همسطح :** در این روش یک عدد تسمه تعبیه شده در بالای پنل به صورت کشونی از بالا به پائین یا پائین به بالا داخل قلاب پیچ شده روی بدنه کابین فیکس می شود و توسط دو پیچ خودکار که محل نصب آنها در پائین پنل به جهت همسطح شدن با سطح استیل بعد از بسته شدن پیچها خزینه شده است نصب می شود . با توجه به آزادی عمل در انتخاب جهت نصب قلاب در این روش نیاز به فضا در قسمت بالای پنل وجود ندارد .
- 3 **قو پیچ مخفی :** در این روش نصب در قسمت بالا و پائین پنل دو سوراخ به قطر ۸mm ایجاد شده است که دقیقاً در روبروی آنها تسمه ای با سوراخ لویبانی در پشت پنل تعبیه شده که فرد نصب کننده با عبور آچار از سوراخ روی پنل با پیچ خودکار تسمه را به بدنه کابین فیکس می کند . دقت بالای محل نصب و عدم دید پیچ در نمای پنل از مزایای این روش میباشد .
- 4 **نصب با پیچ و گل پیچ :** در این روش پنل با دو عدد پیچ در بالا و دو عدد پیچ در پائین با نمای گل پیچ به محل نصب خود فیکس میشود . سرعت نصب و سهولت دسترسی به پشت پنل برای بازدید از مزایای این روش نصب میباشد .

توضیح مهم : در پنلهای با ارتفاع ۲ متر و یا بیشتر معمولاً به علت ماهیت برگشت پذیری ورقهای ضخیم استیل ، بعد از خم حالت کمانش در پنل به وجود می آید که در پنلهای روکار بعد از نصب این موضوع در قسمت میانی پنل مشهود است . برای رفع این مشکل سه روش قابل اجرا میباشد :

- 1 تاب گیری معکوس روی پنل که ممکن است در اثر حمل و نقل نامناسب و یا نصب غیر صحیح مجدداً تاب پنل به حالت اولیه برگردد .
- 2 ایجاد پیچ مخفی در کمر که این حالت مطابق توضیحات این روش نصب ، یک سوراخ و تسمه نیز در وسط پنل قرار میگیرد و قسمت میانی پنل را کاملاً فیکس می کند .
- 3 استفاده از تسمه مگنت در قسمت میانی پنل که این تسمه با آهنربای قوی قسمت میانی پنل را به دیواره کابین فیکس می کند .



Flush mounted installation Method

نصب توکار پنل :

روشهای نصب پنل های توکار :

1 نصب پنل با پیچ همسطح روی قاب پشت : در این روش متناسب با ابعاد قطعات روی پنل ، قاب پشت ساخته میشود و پنل با پیچ های آلن همسطح به ترتیب دو عدد بالا و دو عدد پایین و یک عدد در قسمت میانی پنل به قاب فیکس می شوند . در این روش سازنده کابین آسانسور با برش بدنه کابین به اندازه قاب شستی و فیکس کردن آن روی دیوارکابین نصب پنل کنار و همسطح با دکور را انجام می دهد .

2 نصب پنل با سه پیچ مخفی : در این روش با ایجاد سه عدد سوراخ به قطر 8mm در بالا و پایین و قسمت میانی پنل و تعبیه سه عدد تسمه با سوراخ لوبیانی دقیقاً در قسمت پشت سوراخها که فرد نصب کننده با عبور آچار از سوراخ های روی پنل اقدام به پیچ کردن تسمه ها روی دیواره کابین و فیکس کردن پنل می نماید با توجه به اینکه در پنل توکار با ضخامت کم قسمتهای نمایشگر ، کلید ها و اکسسوری ها از محدوده خم خارج شده است ، سازنده کابین باید قسمت های مذکور را در بدنه کابین برش داده و جهت جلوگیری از نفوذ گرد و خاک و روغن کاور نماید .

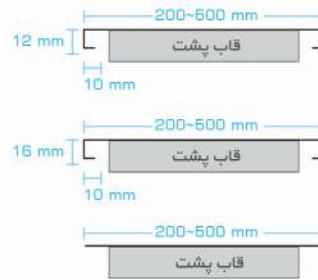

MEDIA®
PRODUCTS

نصب توکار پنل :

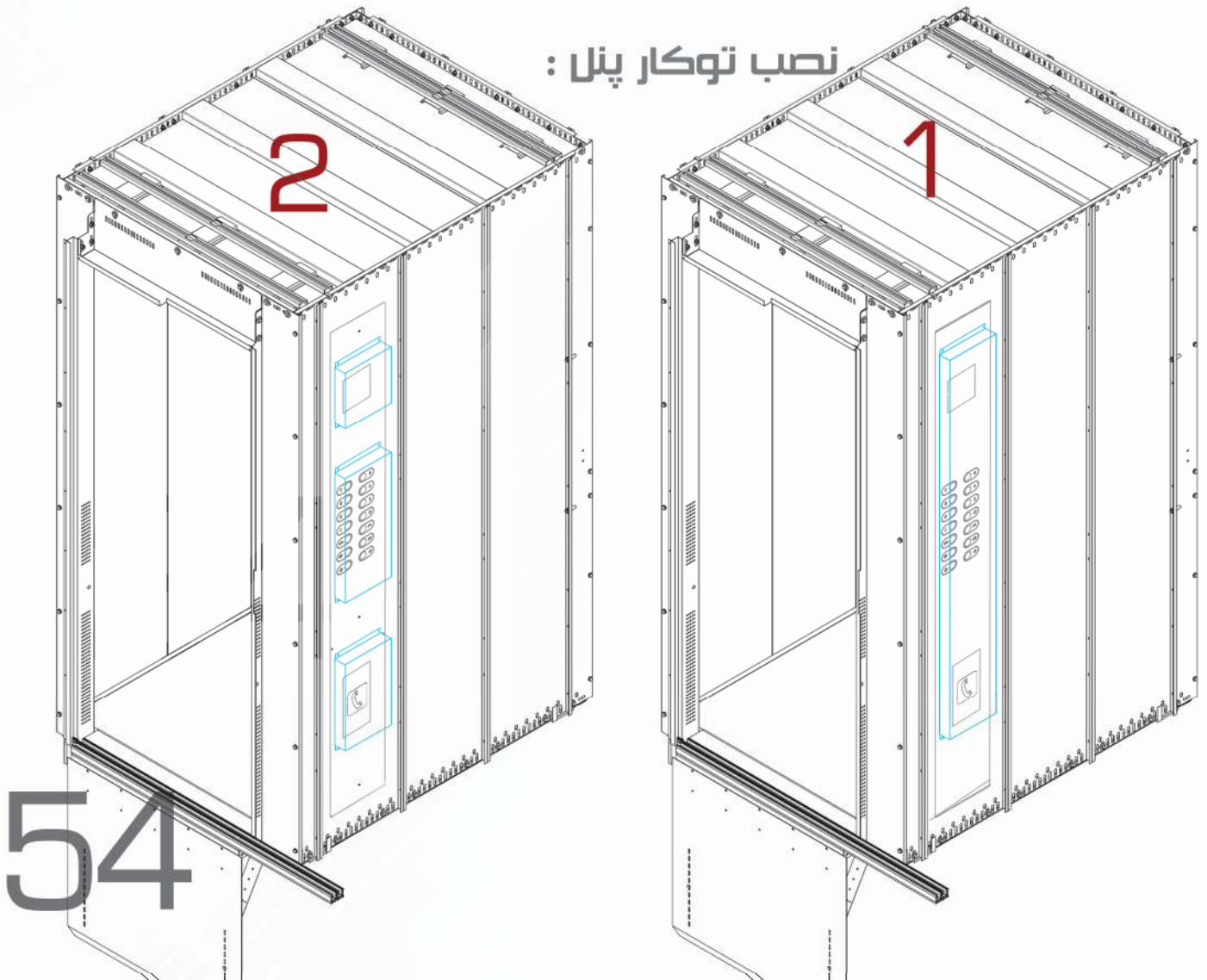

ELEVATOR LANDING OPERATING PANEL 55

MEDIA[®]
PRODUCTS

- ABS and polycarbonate stainless steel with 2 mm thickness
- Available finishes: silver and gold brushed stainless steel
- Pushbutton: Because of special design for this panel, pushbutton can not change
- Display: segment (showing numbers : 9-99), R200 with falling display in different colors
- Wall mounted with 12 mm thickness
- Dimension of panel 270x12x80 mm

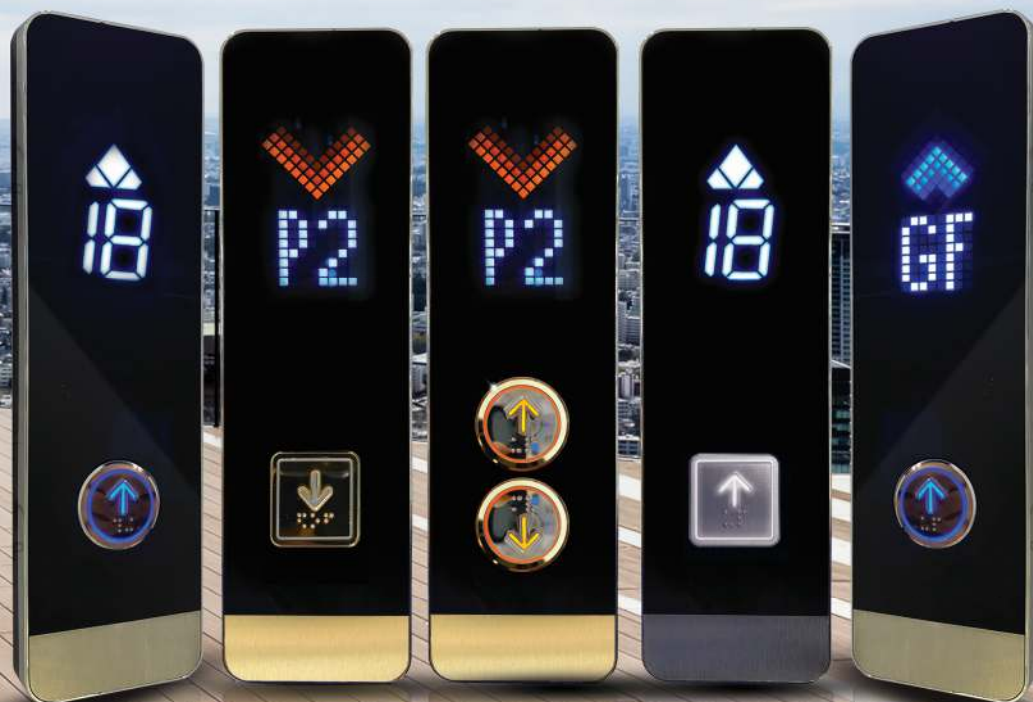

DESIGN WITH PERFECTION

■ ELEVATOR LANDING OPERATING PANEL

- G01
- G02
- G03
- G04
- G05
- G06
- G07
- BXL
- BXK
- BXG
- BXW
- BXH
- BXM
- TIFFANY
- BXR
- GALAXY
- BXL
- FUJI
- PL
- FL
- BXG-B
- G01-B
- TS1
- TS2
- TS3
- TS4
- TS5
- HORIZONTAL
- CARGO
- STAND
- S01
- S02
- S03
- S04
- S05
- S06
- S07
- S08

56

MEDIA®
PRODUCTS





شستی روکار بادوام و اقتصادی

Durable & Economy Wall Mounted LOP

GO1 اولین سری شستی طبقه تولید شده در مدیا می باشد که با سابقه تولید بیش از 10 ساله خود به جهت عملکرد عالی و بی عیب و دوام زیاد و قیمت مناسب همچنان یکی از پرفرودارترین های بازار است.

بدنه این پنل متشکل است از استیل 304 نگیر به ضخامت 0.7 میلیمتر و درپوش سرو ته از جنس ABS با سه نوع آبکاری نقره ای براق-طلایی براق-نقره ای مات با پوشش لاک به جهت افزایش طول عمر آبکاری و صفحه پشت این پنل از ورق کالوانیزه مرغوب به ضخامت 0.9 میلیمتر تولید می شود.

GO1 has been the first LOP production in Media company. The duration of GO1 production is more than 10 years. This LOP because of perfect performance, durability and reasonable price is popular in market.
Body of GO1 is AISI 304 in 0.7 mm thickness. Material of head and bottom cover is ABS with three plating silver mirror, gold mirror and silver brushed also GO1 has galvanized back frame in 0.9 mm thickness .

پلتفرم تولید

Product Platform

پلتفرم اصلی تولید در پنل GO1 استیل میروور و خش دار در رنگ های نقره ای، طلایی، دودی و برنز با نمایشگر 7Segment و کلیدهای T100-S100-M107 می باشد.

GO1 finishes in silver mirror, silver brushed, gold mirror, gold brushed, silver lumen.
The considered display is 7segments and with these following push buttons can be installed: T100, S100, M107

نقشه های فنی

Technical Drawing

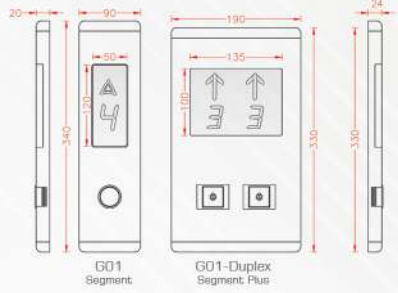

استیل های قابل سفارش

Available finishes

استیل های دودی، نقره ای، طلایی، برنز، شامپاینی در حالت های میروور، خش دار و نانو - گندمی نقره ای و طلایی



کلیدهای قابل سفارش

Available Push Buttons



اکسسوری های قابل سفارش

Available Accessories

چاپ الکتروشمیایی روی استیل - VAX201 - سونچ Run-Stop

Laser Mark Print - Vax201- RunStop Switch

نمایشگرهای قابل سفارش

Available Displays



7Segment Parallel, 7Segment Plus Parallel, L100 Serial, R200 Serial, D2X Can-Bus, D3X Can-Bus



58

G01

G01-Duplex:

- Stainless steel AISI 304 with 1 mm thickness
- Pushbuttons: T100 and all available pushbuttons (without chiclet) with mono-stable or bi-stable and collective-selective push buttons
- Display: Red, blue and white segments, L100, R100, R200, P100
- Available options: Access control system Vax 201,202 Run-Stop switch
- Wall mounted with galvanized back plate without visible screw , in dimension of 27x190x330 mm
- Logo can be printed

MEDIA[®]
PRODUCTS

MEDIA[®]
PRODUCTS



G01 Access Control

G01-Duplex



شستی روکار بادوام و متنوع
Durable and various wall mounted LOP

نمونه اولیه G02 جز اولین تولیدات مدیا می باشد در طول مدت ۱۰ سال که از طراحی و ساخت نمونه اولیه آن می گذرد تغییراتی در بدنه و صفحه نصب آن ایجاد شده که امکان نصب کلید ها و نمایشگر های متنوع را به این پنل می دهد.
 بدنه تمام استیل به ضخامت ۱ میلیمتر و زوایای فرم دهی شده که مقاومت بدنه را دوچندان کرده و باعث شده است که این پنل برای مصارف پر تردد و عمومی گزینه مناسبی باشد.

G02 series are part of the first production of Media company. In the last 10 years this model is updated in body and installation that cause we can produce the variety model of G02 with different push buttons and displays.
 G02 body is made of steel with 1 mm thickness and formed angles that increase resistance. This LOP should use in public and crowded places.

پلتفرم تولید

Product Platform

پلتفرم اصلی تولید در پنل G02 انواع استیل موجود با نمایشگر 7Segment اختصاصی و کلیدهای T100-S100 می باشد.

G02 finishes in different steels. The considered display is 7segment and push buttons are T100, S100.

نقشه های فنی

Technical Drawing



استیل های قابل سفارش

Available finishes

استیل های دودی، نقره ای، طلایی، برنز در حالت های میرو، خش دار

Black , silver , gold, bronze ,brushed or mirror



Black Silver Gold Bronze

کلیدهای قابل سفارش

Available Push Buttons



اکسسوری های قابل سفارش

Available Accessories

VAX201 با عملکرد احضار - چاپ الکتروشمیایی روی استیل

Laser Mark Print - Vax201

نمایشگرهای قابل سفارش

Available Displays

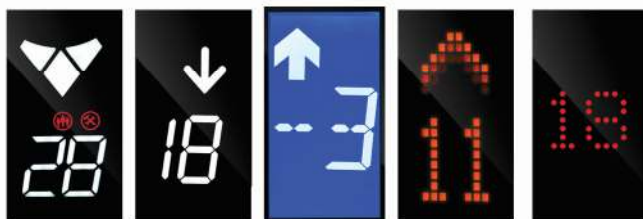

B50 Parallel 7Segment-G02 Parallel L100 Serial R200 Serial D2X Can-Bus



59



شستی روکار کلاسیک و مقاوم
Durable and classic wall mounted LOP

طراحی و تولید GO3 جز، مدل های اولیه در مدیا می باشد، فرم های منحنی و شکست های زاویه دار در این مدل آن را به فرمی مناسب برای طرح های کلاسیک تبدیل نموده است. بدنه یکپارچه ساخته شده از استیل ۱ میلیمتری و فرم های زیاد روی آن حس استقامت و سخت کاری را القا می کند.

GO3 series are one of the first production of Media company. Curved and angles fractures in this model seems to be classic. GO3 body is made of steel with 1 mm thickness. Curved and angles fractures cause more endurance.

پلتفرم تولید
Product Platform

پلتفرم اصلی تولید در پنل GO3 انواع استیل موجود با نمایشگر 7Segment اختتامی و کلیدهای T100-S100 می باشد.

GO3 finishes in different steels, the considered display is 7segments-B and push buttons are T100, S100.

نقشه های فنی
Technical Drawing



استیل های قابل سفارش
Available finishes

استیل های دودی، نقره ای، طلایی، برنز، در حالت های میرو، خش دار
 Black , silver , gold, bronze ,brushed or mirror



Black Silver Gold Bronze

کلیدهای قابل سفارش
Available Push Buttons



T100 S100

اکسسوری های قابل سفارش
Available Accessories

چاپ الکتروشمیایی روی استیل (قسمت یخ خورده در بالای پنل)
 Laser Mark Print

نمایشگرهای قابل سفارش
Available Displays



B50 Parallel 7Segment Parallel R200 Serial D2X Can-Bus

60





شستی روکار سبک پست مدرن
Postmodern. Wall Mounted LOP

طراحی و تولید G04 جز، مدل های اولیه تولید شده در مدیا می باشد و هدف از طراحی آن، ترکیب طرح مدرن G02 و کلاسیک G03 برای برخی از سلیقه های میانه پسند می باشد. به این جهت این پنل برای هر دو مفهوم قابل استفاده می باشد.
 بدنه پنل از استیل 1 میلیمتر یکپارچه با مقاومت بالا تولید شده است.

G04 is one of the series of LOPs has produced in Media Elevator Panel Company. The main propose in designing of G04 is combination of modern design of G02 and classic design of G03 for who adore in post-modern.
 This model is made of steel in 1 mm thickness with high resistance.

پلتفرم تولید
Product Platform

پلتفرم اصلی تولید در پنل G04 انواع استیل موجود با نمایشگر 7Segment اختصاصی و کلیدهای T100-S100 می باشد.

G04 finishes in different steels. The considered display is 7segment-B and push buttons are T100, S100.

نقشه های فنی
Technical Drawing

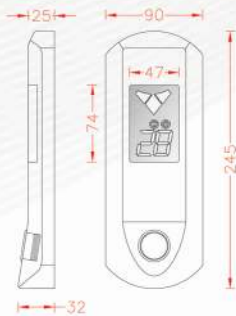

استیل های قابل سفارش
Available finishes

استیل های دودی، نقره ای، طلایی، برنز، در حالت های میرو و خش دار
 Black , silver , gold, bronze ,brushed or mirror



کلیدهای قابل سفارش
Available Push Buttons



اکسسوری های قابل سفارش
Available Accessories

چاپ الکتروشیمیایی روی استیل
 Laser Mark Print

نمایشگرهای قابل سفارش
Available Displays

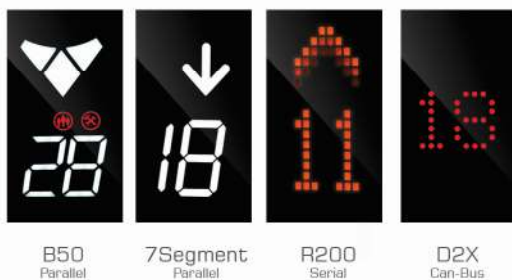

B50 Parallel 7Segment Parallel R200 Serial D2X Can-Bus





شستی روکار ساده و سرسخت
Simple & Tough wall mounted LOP

ایده اولیه طراحی و تولید این پنل جایگزین پنل با بدنه تمام استیل برای مدل G01 بوده که بتواند شکل به روز شده پنل G01 را با فرم دهی به بدنه یکپارچه استیل تداعی کند .

The first idea for designing and producing of this panel has been replacing with G01. G05 is updated model of G01 that it is remembering whole steel body of G01.

پلتفرم تولید
Product Platform

پلتفرم اصلی تولید در پنل G05 انواع استیل موجود با نمایشگر 7Segment-Plus و کلید M110 می باشد. G05 finishes in different steels. The considered display is 7segment-B and push button is M110

نقشه های فنی
Technical Drawing

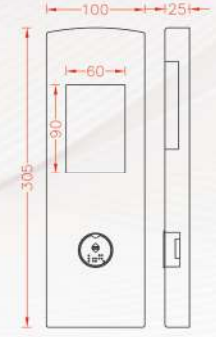

استیل های قابل سفارش
Available finishes

استیل خش دار نقره ای



Silver
Brushed

کلیدهای قابل سفارش
Available Push Buttons



M110

اکسسوری های قابل سفارش
Available Accessories

VAX201 با عملکرد احضار- چاپ الکتروشمیایی روی استیل

Laser Mark Print - Vax201

نمایشگرهای قابل سفارش
Available Displays



7Segment Plus Parallel L100 Serial B50 Parallel R200 Serial D2X Can-Bus

62





تجلی مفهوم طراحی صنعتی
Manifest of industrial concept design

مدل G06 یک پنل روکار با ضخامت کمتر از یک سانتی متر است که با ظاهری زیبا و طراحی حرفه ای و صنعتی خود آغازگر نسل جدید شستی های طبقه روکار بود. ظرافت ظاهری، عملکرد بدون ایراد و قیمت اقتصادی آن موجب گردیده این مدل یکی از پرطرفدارترین و خوش نام ترین مدل های تولید شده در مدیا باشد.

طراحی نمایشگر و کلید به صورت اختصاصی انجام شده که جزئی از بدنه پنل می باشد. نصب صفحه روی پنل به صفحه پشت فیکس شده بدون استفاده از پیچ انجام می شود. بدنه از استیل 304 نگیر به ضخامت 0.7 میلی متر و صفحه پشت از جنس استیل براق می باشد.

G06 model is wall mounted panel with less than 1 cm. This panel with professional and industrial designing was the beginner of new generation of wall mounted landing operation panels. Elegance appearance, good performance and economic price cause this model one of the most popular and well-known in Media Company. Display and push button are designed specially for G06 and for installation it doesn't need any screw. The steel body is AISI 304 with 0.7 mm thickness and back plate material is steel mirror.

پلتفرم تولید

Product Platform

پلتفرم اصلی تولید در پنل G06 انواع استیل موجود با نمایشگر اختصاصی و کلید اختصاصی می باشد.

G06 has exclusive push button & display, it finishes in different steel colours.

نقشه های فنی

Technical Drawing

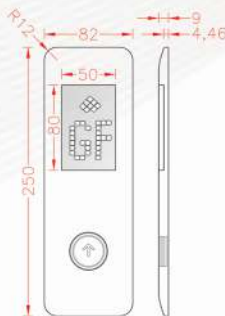

استیل های قابل سفارش

Available finishes

استیل های دودی، نقره ای، طوسی، برنز، شامپاینی در حالت های میرو، خش دار - گندمی نقره ای و طلایی



کلیدهای قابل سفارش

Available Push Buttons



اکسسوری های قابل سفارش

Available Accessories

چاپ الکتروشیمیایی روی استیل

Laser Mark Print.

نمایشگرهای قابل سفارش

Available Displays



R200

Serial

در دو رنگ [سفید-نارنجی] و [سفید-آبی]



7Segment

G06

Parallel



63



G07 Series

شستی روکار لوکس، پرطرفدار و اقتصادی Luxury & Popular Wall Mounted LOP

G07 در سال 95 با این رویکرد طراحی و تولید شد که پنل با ظاهری مطابق نمونه های روز برندهای آسانسور مانند هیوندایی با نحوه نصب آسان برای تکنسین و دوام و رقابت پذیری قیمتی بالا با بهره گیری از طراحی دقیق و اجرای عالی در مرحله قالب سازی و الکترونیک باشد؛ این پنل تقریباً تمامی اهداف تولید خود را محقق نمود. تمامی قطعات و مواد اولیه مورد استفاده در خط تولید این پنل همگی از با کیفیت ترین و بنام ترین برندهای موجود می باشد. شکل ظاهری زیبا، عملکرد کاملاً بی نقص و تنوع زیاد کلیدها و استیل های قابل سفارش و قیمت گذاری اقتصادی باعث شده این مدل یکی از پرطرفدارترین پنل های بازار باشد.

G07 series has designed and manufactured in 2016 with following approaches:
A LOP with modern appearance like Hyundai elevator, easy installation for technicians, durability and high price competitiveness with accurate design and perfect installation in formulation and electronic. All materials have been used in producing of this panel having high quality and well-known brands. Beautiful appearance, good performance, assembling with all available push buttons, steel color and economy pricing cause this model is one the popular panels.

پلتفرم تولید Product Platform

پلتفرم اصلی تولید در پنل G07 انواع استیل موجود با نمایشگر 7Segment و کلیدهای T100-S100-M107-M108 می باشد.

G07 finishes in different steels. The considered display is 7segment and push buttons are T100, S100, M107.

نقشه های فنی Technical Drawing

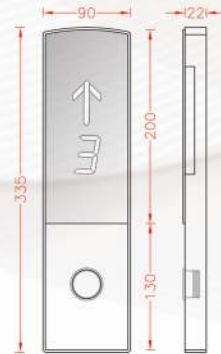

Technical Drawing

استیل های قابل سفارش Available finishes

استیل های دودی، نقره ای، طلایی، برنز، شامپاینی در حالت های میرو، خش دار و نانو - گندمی نقره ای و طلایی



Black Silver Gold Bronze Champagne Lumen

کلیدهای قابل سفارش Available Push Buttons

Available Push Buttons



T100 S100 M104 M105 M107 M108 M109 M110 Fuji

اکسسوری های قابل سفارش Available Accessories

Available Accessories

Run-Stop چاپ الکتروشمیایی روی استیل - سوئیچ VAX201

RunStop Switch - Laser Mark Print - Vax201

نمایشگرهای قابل سفارش Available Displays

Available Displays



7Segment Parallel 7Segment Plus Parallel R200 Serial D2X Can-Bus D3X Can-Bus

64



G07 Plus Series

تجلی مفهوم طراحی صنعتی Manifest of industrial concept design

علت اصلی تولید پنل طبقه G07 Plus در واقع بازطراحی پنل G07 با رفع برخی نقیصه هایی همچون ضخامت نسبتاً زیاد و همسطح نبودن شیشه و استیل در پنل G07 بوده است، همچنین تغییر زوایا و ابعاد بدنه در این پنل، ظاهری مدرن تر و بروزتر به آن داده است؛ از دیگر مزایای بسیار مهم این پنل نسبت به نسل قبلی خود بهره مندی از نمایشگر سگمنت پلاس بسیار با کیفیت و کلید تمام فلزی مدل M108 و مدل M107 آن در حالت تولید پلت فرم می باشد.

The main reason for producing G07 plus LOP is redesigning of G07 with elimination of some defect such as too thickness and uneven Plexiglas and steel, also changing of angles and dimensions make the appearance of this model , modern and update. Another very important advantage of this panel compared to its previous generation is the use of high quality 7-segments plus display and all-metal key of the M108 and M107 models in economy mode production.

پلتفرم تولید Product Platform

پلتفرم اصلی تولید در پنل G07 Plus انواع استیل موجود با نمایشگر اختصاصی و کلید M107 و M108 می باشد.

G07 Plus has M107 & M108 push button & exclusive display, it finishes in different colours.



نقشه های فنی Technical Drawing

استیل های قابل سفارش Available finishes

استیل های دودی، نقره ای، طلایی، برنز، شامپاینی در حالت های میروور، خش دار - گندمی نقره ای و طلایی



کلیدهای قابل سفارش Available Push Buttons



اکسسوری های قابل سفارش Available Accessories

چاپ الکتروشمیایی روی استیل و VAX 201

Laser Mark Print, VAX201

نمایشگرهای قابل سفارش Available Displays

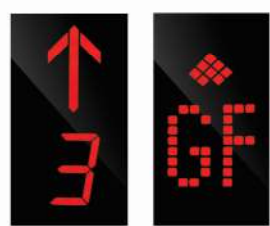

7Segment Plus Parallel R200 Serial



65



شستی روکار، جدید و چند منظوره

New and multi propose wall-mounted LOP

طراحی و تولید BXK به شکلی انجام شده که با تغییر قطعات روی بدنه کاربردهای متفاوتی از خود ارائه می دهد. کلید احضار در رنگ ها و مدل های متنوع، نمایشگر کنار یا روی درب، کنترل دسترسی، سوییچ RUN-STOP (Fire Man) از کارایی های متنوعی است که برای این مدل پنل در زمان طراحی مدنظر بوده است.

Designing and producing of BXK is done in a way that with changing parts on the body, this panel will have different usage. LOP in different finishing color, displays installing next to the door or over the door, access control, Run-Stop switch (Fire Man) are different usages that have been considered in designing.

پلتفرم تولید

Product Platform

در پنل BXK، نوع استیل ها و همچنین کلیدها و رنگ نمایشگر حالت سفارشی دارد.

in BXK model finishing, push button & display are able to customized.

نقشه های فنی

Technical Drawing

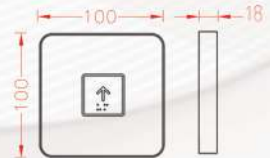

استیل های قابل سفارش

Available finishes

استیل های دودی، نقره ای، طلایی، برنز، شامپاینی در حالت های میرو، خش دار و نانو - گندمی نقره ای و طلایی



کلیدهای قابل سفارش

Available Push Buttons



اکسسوری های قابل سفارش

Available Accessories

چاپ الکتروشمیایی روی استیل - VAX201 - سوییچ Run-Stop

Laser Mark Print - Vax201- RunStop Switch

نمایشگرهای قابل سفارش

Available Displays



R200
Serial

در دو رنگ [سفید-نارنجی] و [سفید-آبی]
in two colors [white - orange] [white-black]

66





شستی روکار مدرن و متنوع
Modern and divers Wall Mounted Durable

BXG نمادی از پیشرفت در مديا است ، ترکیب زیبای استیل و شیشه با ضخامت کم و طراحی عالی و نحوه نصب آسان، از این مدل یک محصول حرفه ای ساخته است ، در نظر گرفتن طیف گسترده ای از جوانب در زمان طراحی و تولید ، این امکان را به این پنل داده است که دامنه گسترده ای از تغییرات را پوشش دهد . امکان تغییر ابعاد شیشه (BXG-F و BXG-N) و تغییر رنگ شیشه (مشکی و سفید) همچنین تغییر نوع کلید تجسم های متفاوتی از پلت فرم اصلی آن را ایجاد می کند .

BXG is the symbol of progress and development in Media company. Beautiful combination of steel and very low thickness glass, perfect design and easy installation method make this model professional. Changing dimension of glass (BXG-N , BXG-F) and glass color (white or black) are available and create different visualization of product platform.

پلتفرم تولید

Product Platform

پلتفرم اصلی تولید در پنل BXG استیل خش دار نقره ای و طلایی با نمایشگر 7Segment-Plus و کلیدهای M109 و M107 و M108 می باشد.

BXG finishes in silver & Gold brushed. The considered display is 7segments-Plus and with these following push buttons can be installed: M107 , M108 , M109

نقشه های فنی

Technical Drawing

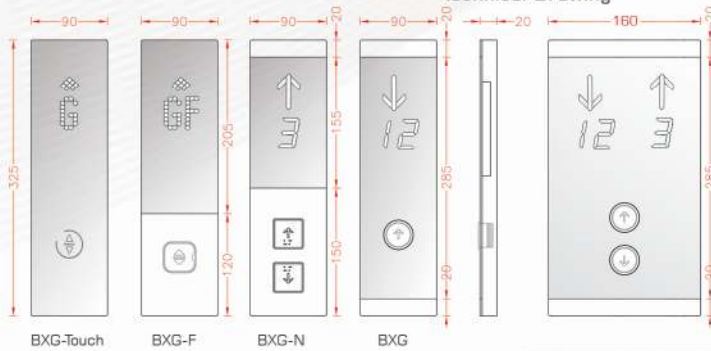

استیل های قابل سفارش

Available finishes

استیل های نقره ای، طلایی، برنز در حالت خش دار



کلیدهای قابل سفارش

Available Push Buttons



اکسسوری های قابل سفارش

Available Accessories

VAX201 - چاپ الکتروشیمیایی روی استیل و چاپ روی شیشه

Laser Mark Print - Vax201

نمایشگرهای قابل سفارش

Available Displays





BXG-Touch

BXG is the symbol of progress and development in Media company. Beautiful combination of steel and very low thickness glass, perfect design and installation method make this model professional. Changing dimension of glass (BXG-N, BXG-F) and glass color (white or black) are available and create different visualization of product platform.

- Glass body in two colors (black and white) with 3 mm thickness and steel with 3 mm thickness in two colors (Silver mirror and gold mirror)
- Pushbutton: Because of glass cutting limitation, this panel can be installed with original pushbutton and M106
- Display: R100, R200 in different colors
- Wall mounted with galvanized back plate with patching and screw with modern design in dimension of 17x90x325 mm

BXG

Landing Operator panel

68



BXG Duplex



BXG-N



BXG-F



طرحی بر اساس مفهوم اپل
Designing based on Apple concept

BXW به سبب طراحی زیبا و ظرافت فوق العاده ای که در تولید آن به کار رفته شاید بروزترین شستی طبقه روکار حال حاضر بازار ایران باشد. با توجه به علاقه ایجاد شده برای بهره مندی از این طرح اکثر تولیدات صنعتی از این مفهوم بهره برده اند. شستی هایی با این فرم طراحی توسط بسیاری از سازندگان مطرح آسانسور در دنیا مورد استفاده است.

Because of beautiful design and extraordinary elegance have been used in BXF series production. It probably is the most updated wall-mounted LOP in the market. Due to the interest has created for using of this concept in designing, many producers have used this concept. Kinds of LOPs have designed in this concept, are used by many famous elevator producers.

پلتفرم تولید

Product Platform

پلتفرم اصلی تولید در پنل BXW استیل خش دار نقره ای و طلایی با نمایشگر 7Segment-BXW و کلید M108 می باشد.

BXW finishes in silver & gold brushed, The considered display is 7segments-B and Push button is M108

نقشه های فنی

Technical Drawing

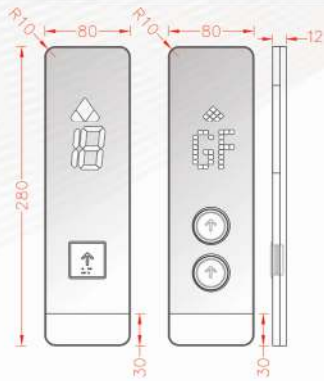

استیل های قابل سفارش

Available finishes

استیل های نقره ای، طلایی و برنز در حالت خش دار



Silver Gold Bronze

کلیدهای قابل سفارش

Available Push Buttons



M104 M108

اکسسوری های قابل سفارش

Available Accessories

چاپ الکتروشمیایی روی استیل و چاپ روی شیشه

Laser Mark Print

نمایشگرهای قابل سفارش

Available Displays



7Segment-BXW



R200
Serial

در دو رنگ [سفید-نارنجی] و [سفید-آبی]

in two colors [white - orange] [white-black]



BXW 70

is the symbol of progress and development in Media company. Beautiful combination of steel and very low thickness glass, perfect design and installation method make this model professional.

Changing dimension of glass (BXG-N, BXG-F) and glass color (white or black) are available and create different visualization of product platform.

- ABS and polycarbonate stainless steel with 2 mm thickness
- Available finishes: silver and gold brushed stainless steel
- Pushbutton: Because of special design for this panel, pushbutton can not change
- Display: segment (showing numbers : 9-99), R200 with falling display in different colors
- Wall mounted with 12 mm thickness
- Dimension of panel 270x12x80 mm

Advancing Operator panel





شستی روکار کلاسیک طرح فوجی
Classic Wall Mounted LOP , Fuji Design

طراحی ظاهری و صنعتی BXH الهام گرفته از پنل های برند Fuji بوده است. ترکیب پروفیل آلومینیوم، نمای استیل، طلق پلی کربنات، قطعات پلی آمید و منحه پشت گالوانیزه به ضخامت ۱ میلی متر این پنل را در عین زیبایی و ظرافت به پند بسیار محکم و بادوام تبدیل نموده است. ظاهر ظریف و زیبا، تنوع زیاد استیل، کلید و همچنین استحکام بالا در دو مدل تکی و دوبلکس این پنل را مناسب استفاده در اماکن پر تردد مانند مراکز تجاری و مجتمع های بزرگ می نماید.

Industrial designing of BXH is inspired of Fuji panels. Combining of Aluminum profile, steel appearance, polycarbonate parts and galvanized back plate with 1 mm thickness make this panel strong and durable. Elegance and beautiful appearance, variety of steel color, push buttons and also high strength in single and duplex version of this panel can be used in malls and crowded places.

پلتفرم تولید

Product Platform

در پنل BXH، نوع استیل ها و همچنین کلیدها و رنگ نمایشگر حالت سفارشی دارد. in BXH model finishing, push button & display are able to customized.

نقشه های فنی

Technical Drawing

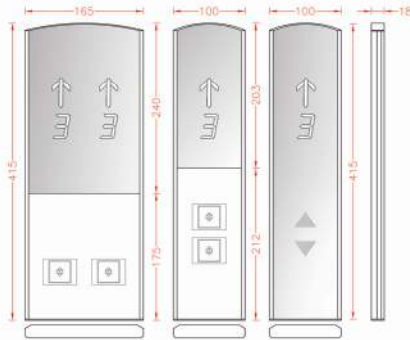

استیل های قابل سفارش

Available finishes

استیل های دودی، نقره ای، طلایی، برنز، شامپاینی در حالت های میرو، خش دار و نانو - گندمی نقره ای و طلایی



Black Silver Gold Bronze Champagne Lumen

کلیدهای قابل سفارش

Available Push Buttons



T100 S100 M104 M105 M107 M108 M109 M110

اکسسوری های قابل سفارش

Available Accessories

VAX201 - چاپ الکتروشمیایی روی استیل و چاپ روی شیشه
 Laser Mark Print - Vax201

نمایشگرهای قابل سفارش

Available Displays



7Segment Plus Parallel

R200 Serial

D2X Can-Bus

D3X Can-Bus



Touch

WT Red-Blue-Green-Orange

72

BXH Series

Classic Wall Mounted LOP , Fuji Design

Industrial designing of BXH is inspired of Fuji panels.
Combining of Aluminum profile, steel appearance, polycarbonate parts and galvanized
back plate with 1 mm thickness make this panel strong and durable.
Elegance and beautiful appearance, variety of steel color, push buttons and also high
strength in single and duplex version of this panel can be used in malls and crowded
places.



BXH Duplex Touch



BXH Touch



شستی روکار جدید و خاص
New & Special Wall Mounted LOP

بدنه یکپارچه و قوی، ضخامت کم، استفاده از زوایای زیبا در اطراف بدنه و تنوع زیاد در انتخاب استیل امکان نصب به سه روش پارانل، سریال، CANBUS با سوکت و کانکتور به همراه سیم درختی، همگی نوید بخش استقبال خوب بازار از این پنل است.

Integrated strong body, low thickness, using appropriate angles around body, diversity of finishing color and different installation (This panel can be installed in three ways: parallel, serial, CANBUS with socket and connector with wires) cause this panel become popular in market.

پلتفرم تولید
Product Platform

در پنل BXM نوع استیل و مدل کلید و نمایشگر حالت سفارشی دارد.

BXM Model Finishing & Push Button & Display are able to customized.

نقشه های فنی
Technical Drawing

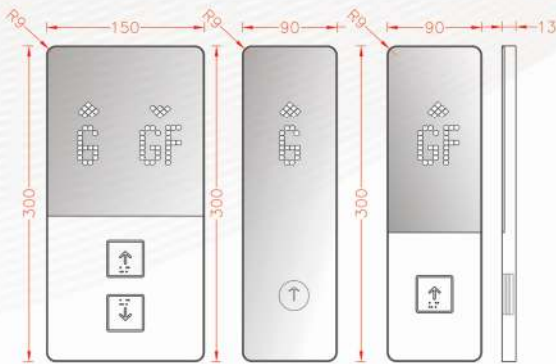

استیل های قابل سفارش
Available finishes

استیل های دودی، نقره ای، طلایی، برنز و شامپاینی در حالت خش دار و میرو - گندمی طلایی و نقره ای



کلیدهای قابل سفارش
Available Push Buttons



اکسسوری های قابل سفارش
Available Accessories

چاپ الکتروشیمیایی روی استیل و چاپ روی شیشه - VAX201
 Laser Mark Print - VAX201

نمایشگرهای قابل سفارش
Available Displays



B50 Parallel R200 Serial P50 Serial D3X Can-Bus



74

BXM

Integrated strong body, low thickness, using appropriate angles around body, diversity of finishing color and different installation (This panel can be installed in three ways: parallel, serial, CAN Bus with socket, and connector with wires) cause this panel become popular in market.

- Material of frame and faceplate is stainless steel with 2 mm thickness, Plexiglas made by Hoonam (South Korea)
- Frame finishes in mirror steel and face plate finishes in brushed stainless steel
- According to elegant design and very thin thickness, this panel has installed only with original surface mounted pushbutton
- Display: R100, R200, N100
- Wall mounted with thick galvanized back plate without visible screw



BXM-Duplex



زیبایی، ظرافت و استحکام
Beauty, elegance and durability

تیفانی یک تلفیق کامل از زیبایی، ظرافت، استحکام، کارایی و قیمتی بسیار مناسب است. وجود تمامی این پارامترها کنار هم در این مدل کاملا مشهود است. بدنه اصلی تمام استیل 304 نگیر فرم دهی شده ی با ظرافت با رویه ای از جنس پلی کربنات و استیل، و کلید تمام استیل اختصاصی با گواهی هفت میلیون بار عملکرد با برد نمایشگر ریزشی و سگمنت بسیار با کیفیت و نحوه ی نصب آسان و سریع از ویژگی های ارزنده این مدل می باشد. همچنین با توجه به ارائه طراحی اختصاصی برد CanBus آرکل برای این مدل، تیفانی گزینه بسیار زیبا و اقتصادی در پک CanBus آرکل جهت سفارش و تولید قرار گرفته است.

Tiffany is a perfect combination of beauty, elegance, strength, performance and a very reasonable price, gather of all these parameters in this model is quit evident. The valuable features of this model are the main all steel 304 AISI formed body with polycarbonate and steel surface and customized push button steel with 7millions times performance certification with high quality of 7 segment and dot matrix display board. Also this model has customized Arkel CanBus display board and Tiffany is a very beautiful and economical option in the CanBus Arkel pack for ordering and production.

پلتفرم تولید

Product Platform

پلتفرم اصلی تولید بدنه استیل ۳۰۴ فوق کشش ، پلی کربنات با کلید اختصاصی و نمایشگر B50 و R200

The main production platform is 304 super-stretch steel body, polycarbonate with dedicated key and B50 and R200 display

نقشه های فنی

Technical Drawing

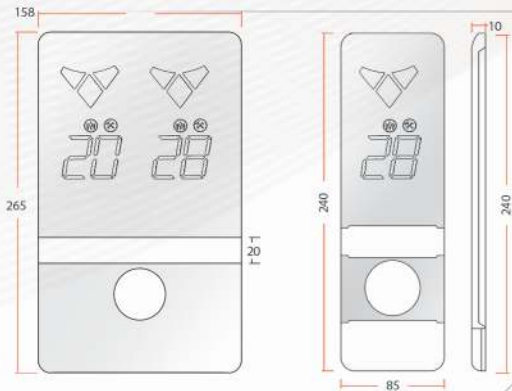

استیل های قابل سفارش

Available finishes

خشدار نقره ای و خشدار طلایی

silver , gold brushed or mirror



Silver Gold

کلیدهای قابل سفارش

Available Push Buttons



کلید اختصاصی

اکسسوری های قابل سفارش

Available Accessories

چاپ الکتروشیمیایی روی استیل

Laser Mark Print

نمایشگرهای قابل سفارش

Available Displays



B50 Parallel

R200 Serial

ARKEL Can-Bus



76



TIFFANY

Tiffany is a perfect combination of beauty, elegance, strength, performance and a very reasonable price, gather of all these parameters in this model is quit evident. The valuable features of this model are the main all steel 304 AISI formed body with polycarbonate and steel surface and customized push button steel with 7millions times performance certification with high quality of 7 segment and dot matrix display board. Also this model has customized Arkel CanBus display board and Tiffany is a very beautiful and economical option in the CanBus Arkel pack for ordering and production. The main production platform is 304 super-stretch steel body, polycarbonate with dedicated key and B50 and R200 display



TIFFANY Series



طراحی مدرن و پیشرفته Modern and advanced design

این مدل به جهت ظاهری منحصر به فرد و طراحی مدرن و پیشرفته ی خود و همچنین استفاده از تکنیک و متریال خاص در بدنه جز، مدل هایی است که علی رغم زمان کوتاهی که از اضافه شدن آن به آرشیو محصولات مدیا نمی گذرد از استقبال بسیار خوبی برخوردار شده است.

This model because of unique and modern design and also using special material and technique in body is popular, despite the short time it has not been added to the archive of media products.

پلتفرم تولید Product Platform

پلتفرم اصلی تولید بدنه پلی آمید با روکش با طراحی اختصاصی و کلید اختصاصی و نمایشگر B50 تولید می گردد

The main production platform are the polyamide body is produced with a special design and a dedicated key and B50 display

نقشه های فنی Technical Drawing



استیل های قابل سفارش Available finishes

کلیدهای قابل سفارش Available Push Buttons

بدنه پلی آمید با روکش رنگ نانو
Nano-coated polyamide body
Silver



نمایشگرهای قابل سفارش Available Displays



B50 Parallel



R200 Serial



Galaxy Series

طرح مفهومی از اپل

Conceptual design from Apple

در مدل گلکسی با توجه به یکپارچه شدن کلید تمام استیل آن با بدنه ای از جنس پلی کربنات در فریم تمام استیل ۳۰۴ نگیر مفهومی منحصر به فرد از شستی طبقه را ارائه می دهد. همچنین با توجه به ارائه طراحی اختصاصی برد CanBus آرکل برای این مدل، گلکسی گزینه بسیار زیبا و اقتصادی در پیک CanBus آرکل جهت سفارش و تولید قرار گرفته است.

In Galaxy LOP model due to integrated whole steel push button with polycarbonate body in steel 304 AISI frame makes this model unique. . Also this model has customized Arkel CanBus display board and Galaxy is a very beautiful and economical option in the CanBus Arkel pack for ordering and production.

پلتفرم تولید

Product Platform

بدنه اصلی با روکش استیل ۳۰۴ با طراحی مفهومی از اپل و منحنی پشت تمام استیل و کلید منحصر به فرد یک پارچه شده با بدنه

Main body with 304 steel cover with concept design from Apple and all-steel back cover and unique key integrated with the body

نقشه های فنی

Technical Drawing



استیل های قابل سفارش

Available finishes

خشدار نقره ای و خشدار طلایی

Black , silver , gold ,brushed or mirror



نمایشگرهای قابل سفارش

Available Displays



B50 Parallel



R200 Serial



ARKEL Can-Bus

78



بازطراحی از یک موفقیت

Redesign of a successful product

طراحی BXL به این منظور انجام شد که نیاز به جایگزینی برای G07 با ظاهری جدید و ظرافت بیشتر حس می شود. با توجه به محبوبیت، عملکرد و بازخورد بسیار خوب از G07 طبعاً طراحی و تولید نسل جدید آن از حساسیت زیادی برخوردار بوده است و نهایت تلاش در طراحی ظاهری و صنعتی این پنل به کار برده شده است. ظاهر ظریف و زیبا، نصب آسان، کیفیت بالای قطعات، تنوع زیاد و قیمت گذاری اقتصادی همگی از مزایای این پنل جدید مدیا می باشد.

BXL has designed for replacing of G07 with new appearance and more elegance. According to popularity, good performance and feedback of G07, new design has needed more sensitivity and The best efforts have been made in the design and appearance of this panel. Beautiful and elegance appearance, easy installation, high quality, variety and economic pricing are advantages for this new Media's panel.

پلتفرم تولید

Product Platform

پلتفرم اصلی تولید در پنل BXL استیل خش دار نقره ای با نمایشگر 7Segment-Plus و کلیدهای M109، M108، M107 و M109 می باشد.

BXL finishes in Brushed Silver. The considered display is 7segment-Plus and push buttons are M107, M108.

نقشه های فنی

Technical Drawing

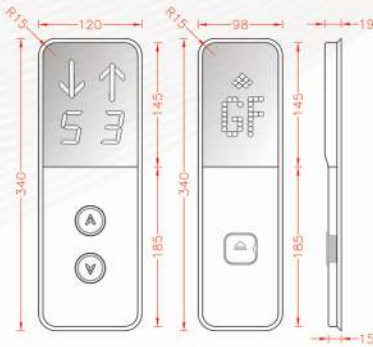

استیل های قابل سفارش

Available finishes

استیل های دودی، نقره ای، طلایی، برنز در حالت خش دار



کلیدهای قابل سفارش

Available Push Buttons



اکسسوری های قابل سفارش

Available Accessories

چاپ الکتروشیمیایی روی استیل

Laser Mark Print

نمایشگرهای قابل سفارش

Available Displays



7Segment Plus Parallel

R200 Serial

B50 Parallel

BXL Duplex





شستی توکار مدرن
Modern surface mounted LOP

FL بازسازی تمام شیشه ای پنل G01-B می باشد که امکان استفاده از کلید Touch را هم به این پنل می دهد. وجود کلید و نمایشگر در یک بدنه به صورت یکپارچه با نمای تمام شیشه مشکی گزینه مناسبی برای طراحی پاکردهایی با مفهوم معماری مدرن است. بدنه ساخته شده از پلکسی گلس مشکی ضد خش و شکست به ضخامت 5 میلیمتر ، ساخت تایوان، قوطی مهره دار یا قفل شو از این محصول پتلی با ظاهر ظریف و عملکردی مستحکم به وجود آورده است.

FL series is reconstruction of G01-B landing operation panel which able to use key touch on this panel. Assembling key and display on an integrated body with full black glass appearance is a good option for architecture design. FL series finish in Plexiglas with 5mm thickness . Taiwanese glass with anti-scratch and resistance to break , also it installs with screw or without screw (means installing LOP with locked box.). These options make this panel delicate appearance and strong performance.

پلتفرم تولید
Product Platform

پلتفرم اصلی تولید در پنل FL بدنه شیشه مشکی، نمایشگر 7Segment-Plus و کلیدهای T100-S100 می باشد.

Product platform for FL series is Black Glass finishes, the considered display is 7segments-Plus and push buttons are T100, S100.

نقشه های فنی
Technical Drawing

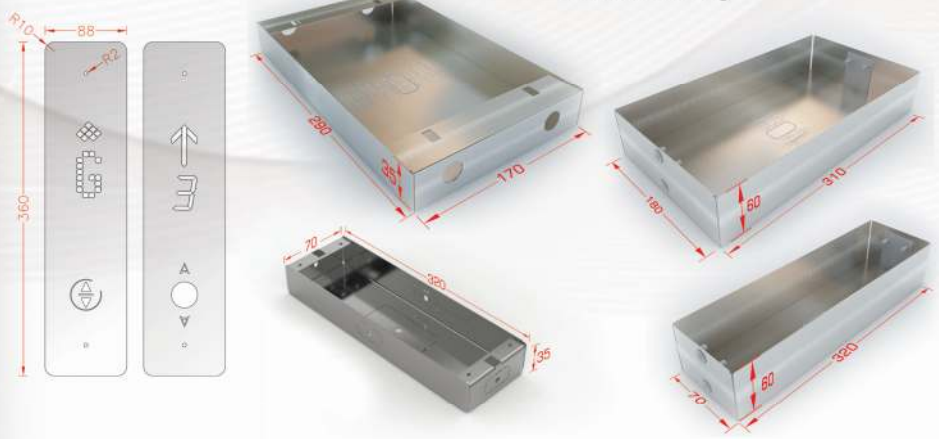

کلیدهای قابل سفارش
Available Push Buttons



اکسسوری های قابل سفارش
Available Accessories

چاپ روی شیشه - VAX201
Laser Mark Print - Vax201

نمایشگرهای قابل سفارش
Available Displays

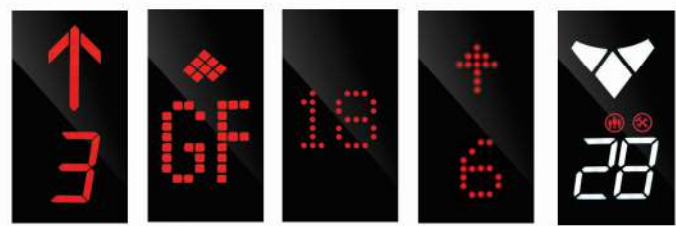

7Segment Plus Parallel R200 Serial D2X Can-Bus D3X Can-Bus B50 Parallel





Tough & Unrivaled Surface mounted LOP

سری Fuji را می توان جز یکی از موفق ترین محصولات تولید شده در مدیا دانست. ظاهری زیبا که با تغییر نوع استیل و کلید بکار رفته در آن می تواند فرمی مدرن و یا کلاسیک به خود گیرد. بدنه بسیار قوی 4 میلیمتری آن که از استیل 304 نگیر ساخته شده است که استحکام بسیار بالایی به این پنل بخشیده است. ترکیب همسطح شیشه و استیل، چشم انداز و ظاهری زیبا به این پنل می دهد. نحوه نصب این پنل نیز مانند سایر پنل های توکار مدیا به دو طریق پیچ و یا قفل شو قابل سفارش است.

Fuji series are one of the most successful products that it has produced in Media company. This panel can finish with different steels and assembled with all available Push Button which these features allow to make modern or classic appearance. This panel is made by strong body with 4 mm thickness and AISI 304. Combination of surfaced Plexiglas and steel shows a beautiful appearance. it can be installed with allen screw or locked box.

پلتفرم تولید Product Platform

پلتفرم اصلی تولید در پنل Fuji استیل خش دار نقره ای با نمایشگر 7Segment-Plus و کلیدهای S100 M107، و T100 می باشد.

Product platform for Fuji is silver brushed finishes, the considered display is 7Segment-Plus and can be installed with S100, T100 & M107 push button

نقشه های فنی Technical Drawing

ابعاد قوطی قفل شو و پیچ آن همسطح مطابق قوطی های ارائه شده در صفحه 56 می باشد.



استیل های قابل سفارش Available finishes

استیل های دودی، نقره ای، طلایی، برنز، شامپاینی در حالت میروور و خش دار و استیل گندمی نقره ای



کلیدهای قابل سفارش Available Push Buttons



اکسسوری های قابل سفارش Available Accessories

سونیچ VAX201 - Run Stop - چاپ الکتروشمیایی روی استیل و چاپ روی شیشه Laser Mark Print - Vax201 - RunStop Switch

نمایشگرهای قابل سفارش Available Displays





شستی توکار تاج منحصر به فرد
Unique Touch panel wall mounted LDP

Touch از حیث زیبایی ظاهری و عملکرد منحصر به فرد ترین پنل های تولید شده در دنیا می باشد. قوطی توکار یا قفل کلیدی (نصب بدون نیاز به پیچ) ترکیب استیل نگیر ۳۰۴ و نیربده پلی کربنات به ضخامت ۵ میلیمتر با نمایشگر ۵ اینچی رنگی، قابل پروگرام برای نمایش نم های متنوع متناسب سلیقه مختلف و همچنین کلید تاج رله ای با عملکرد کاملاً بی نقص. این پنل را به یک محصول فوق العاده تبدیل کرده است.

PL Touch in terms of beautiful appearance and good performance is one of the most unique LDPs in Media company. This panel is installed with flush-mounted box or Locked box (installing without screws). Body finishes in steel AISI 304 with 2mm thickness and with combination of polycarbonate with 5mm thickness. display size is 5 inches, the display can be programmed for displaying various of different themes for any tastes and also having relay touch key with perfect performance makes this panel amazing.

پلتفرم تولید

Product Platform

پلتفرم اصلی تولید در پنل PL پنجه همیشه ای مشکلی با سایزنگر P100 و کلید Touch می باشد.

Product platform for PL Touch is Black or White Glass Body. The considered display is P100 and Touch push button

نقشه های فنی

Technical Drawing

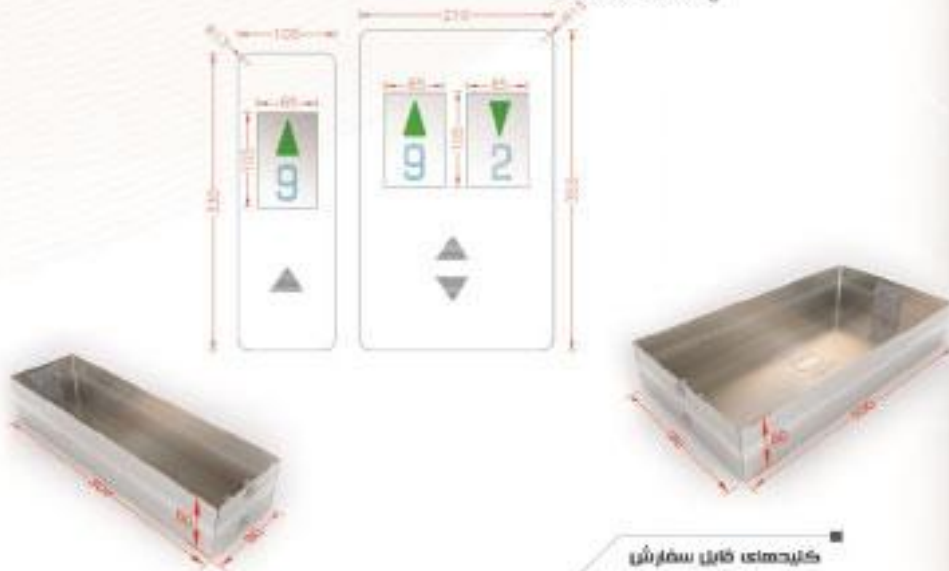

کلیدهای قابل سفارش

Available Push Buttons



اکسسوری های قابل سفارش

Available Accessories

VAX201 - چاپ روی شیشه
 VAX201-Laser Mark Print

نمایشگرهای قابل سفارش

Available Displays



P100 Panel

L100 Series



Stainless steel 304 AISI Body with 4mm thickness polycarbonate surface windows with steel abale install with following displays: B50 , R200 , 7 Segment Plus and Canbus Arkel it can be printed variety of design logo by laser on it . All pushbutton are available



Fuji Design

Fuji series are one of the most successful products that it has produced in Media company. This panel can finish with different steels and assembled with all available Push Button which these features allow to make modern or classic appearance. This panel is made by strong body with 4 mm thickness and AISI 304. Combination of surfaced glass and steel shows a beautiful appearance.

it can be installed with allen screw or locked box. Product platform for BXG-B is silver brushed finishes , the considered display is 7Segment-Plus and can be installed with S100, T100 & M107 push button

MEDIA[®]
PRODUCTS

82

BXG-B Series

شستی توکار بی همتا و سرسخت Tough & Unrivaled Surface mounted LOP

سری BXG-B را می توان یکی از موفق ترین محصولات تولید شده در مدیا دانست. ظاهری زیبا که با تغییر نوع استیل و کلید بکار رفته در آن می تواند فرمی مدرن و یا کلاسیک به خود گیرد. بدنه بسیار قوی 4 میلیمتری آن که از استیل 304 نگینر ساخته شده است که استحکام بسیار بالایی به این پنل بخشیده است. ترکیب همسطح شیشه و استیل، چشم انداز و ظاهری زیبا به این پنل می دهد. نحوه نصب این پنل نیز مانند سایر پنل های توکار مدیا به دو طریق پیچ آگن همسطح و یا قفل شو قابل سفارش است.

BXG-B series are one of the most successful products that it has produced in Media company. This panel can finish with different steels and assembled with all available Push Button which these features allow to make modern or classic appearance. This panel is made by strong body with 4 mm thickness and AISI 304. Combination of surfaced glass and steel shows a beautiful appearance. it can be installed with allen screw or locked box.

پلتفرم تولید Product Platform

پلتفرم اصلی تولید در پنل BXG-B استیل خش دار نقره ای با نمایشگر 7Segment-Plus و کلیدهای S100، M107 و T100 می باشد.

Product platform for BXG-B is silver brushed finishes, the considered display is 7Segment-Plus and can be installed with S100, T100 & M107 push button

نقشه های فنی Technical Drawing

ابعاد قوطی قفل شو و پیچ آگن همسطح مطابق قوطی های ارائه شده در صفحه 80 می باشد.

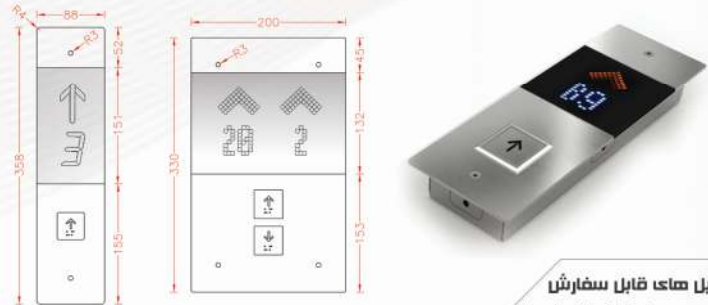

استیل های قابل سفارش Available finishes



کلیدهای قابل سفارش Available Push Buttons



اکسسوری های قابل سفارش Available Accessories

سوئیچ VAX201 - Run Stop - چاپ الکتروشمیایی روی استیل و چاپ روی شیشه
Laser Mark Print - Vax201 - RunStop Switch

نمایشگرهای قابل سفارش Available Displays



83



بازطراحی از یک موفقیت

Redesign of a successful product

طراحی NICE به این منظور انجام شد که نیاز به جایگزینی برای G07 با ظاهری جدید و ظرافت بیشتر حس می شود. با توجه به محبوبیت، عملکرد و بازخورد بسیار خوب از G07 طبعاً طراحی و تولید نسل جدید آن از حساسیت زیادی برخوردار بوده است و نهایت تلاش در طراحی ظاهری و صنعتی این پنل به کار برده شده است. ظاهر ظریف و زیبا، نصب آسان، کیفیت بالای قطعات، تنوع زیاد و قیمت گذاری اقتصادی همگی از مزایای این پنل جدید مدیا می باشد.

NICE has designed for replacing of G07 with new appearance and more elegance. According to popularity, good performance and feedback of G07, new design has needed more sensitivity and The best efforts have been made in the design and appearance of this panel. Beautiful and elegance appearance, easy installation, high quality, variety and economic pricing are advantages for this new Media's panel.

پلتفرم تولید

Product Platform

پلتفرم اصلی تولید در پنل NICE استیل خش دار نقره ای و طلایی با نمایشگر B50 و کلیدهای M108, M104 می باشد.

NICE finishes in Brushed Silver and Golden. The considered display is B50 and push buttons are M104, M108.

نقشه های فنی

Technical Drawing

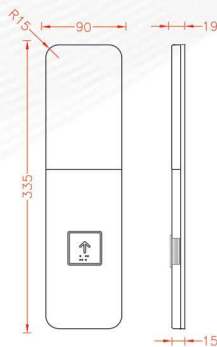

استیل های قابل سفارش

Available finishes

استیل های دودی، نقره ای، طلایی، برنز در حالت خش دار



Silver



Gold

کلیدهای قابل سفارش

Available Push Buttons



M104



M108

اکسسوری های قابل سفارش

Available Accessories

چاپ الکتروشیمیایی روی استیل

Laser Mark Print

نمایشگرهای قابل سفارش

Available Displays



R200
Serial



B50
Parallel

79





شستی روکار جدید و خاص
New & Special Wall Mounted LOP

بدنه یکپارچه و قوی، ضخامت کم، استفاده از زوایای زیبا در اطراف بدنه و تنوع زیاد در انتخاب استیل امکان نصب به سه روش پارالل، سریال، سریال، CANBUS با سوکت و کانکتور به همراه سیم درختی، همگی نوید بخش استقبال خوب بازار از این پنل است.

Integrated strong body, low thickness, using appropriate angles around body, diversity of finishing color and different installation (This panel can be installed in three ways: parallel, serial, CANBUS with socket and connector with wires) cause this panel become popular in market.

پلتفرم تولید
Product Platform

در پنل BXQ نوع استیل و مدل کلید و نمایشگر حالت سفارشی دارد.

BXQ Model Finishing & Push Button & Display are able to customized.

نقشه های فنی
Technical Drawing

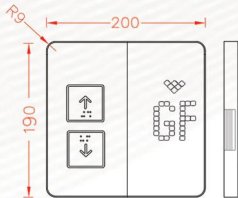

استیل های قابل سفارش
Available finishes

استیل های دودی، نقره ای، طلایی، برنز و شامپاینی در حالت خش دار و میرو - گندمی طلایی و نقره ای

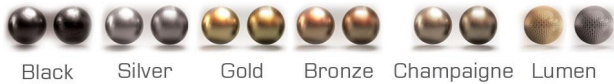

Black Silver Gold Bronze Champaign Lumen

کلیدهای قابل سفارش
Available Push Buttons



M105

Fuji

M104

M108

M109

Red-Blue-Green- Orange

اکسسوری های قابل سفارش
Available Accessories

چاپ الکتروشمیایی روی استیل و چاپ روی شیشه - VAX201
 Laser Mark Print - VAX201

نمایشگرهای قابل سفارش
Available Displays

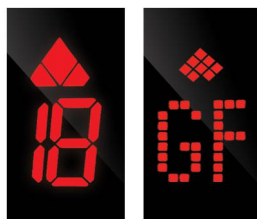

B50
Parallel

R200
Serial



G01-B Series

توکار، اصیل و سرسخت

Tough & Original Surface mounted LOP

G01-B با نمای تمام شده به ضخامت 1.5 میلیمتر تقریباً با محل نصب خود همسطح می شود. کلیه متعلقات شامل نمایشگر، کلید، سیم کشی و اکسسوری در فضای قوطی پشت که در محل نصب جای گذاری شده قرار می گیرد. با توجه به پیشرفت در دانش تولید قطعات الکترونیک، امکان تولید پنل های روکار با ضخامت کم ایجاد شده است اما همچنان به جهت زیبایی نهایی پس از نصب، این پنل در طراحی بسیاری از معماران جایگاه خود را حفظ نموده است. مدیا با طراحی و تولید قفل فیکس کننده (کلپسی) صفحه روبه قوطی پشت امکان استفاده از پنل توکار بدون نمای پیچ را ایجاد کرده است.

G01-B with 1 mm thickness almost mount surface on installation location.
All attachments including display, push button, wiring and accessories are located in back box that be installed on considered location.
According to knowledge advanced in electronic parts, it is possible to produce very low thickness panels but because of beautiful design for many architects it still has retained its place.
Also Media company has considered a lock box for installation of LOP that cause screw doesn't visible on the panel.

پلتفرم تولید Product Platform

پلتفرم اصلی تولید در پنل G01-B کلیه استیل های موجود، نمایشگر 7Segment و کلیدهای T100-S100-M107 می باشد.

G01 finishes in silver mirror, silver brushed, gold mirror, gold brushed, silver lumen.
The considered display is 7segments and with these following push buttons can be installed: T100, S100, M107

نقشه های فنی Technical Drawing

ابعاد قوطی قفل شو و پیچ آن همسطح مطابق قوطی های ارائه شده در صفحه 56 می باشد.

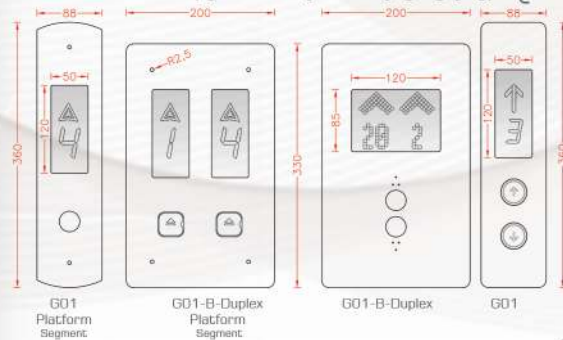

استیل های قابل سفارش Available finishes

استیل های دودی، نقره ای، طلایی، برنز، شامپاینی در حالت میروور و خش دار و استیل گندمی نقره ای



کلیدهای قابل سفارش Available Push Buttons

Available Push Buttons



اکسسوری های قابل سفارش Available Accessories

Available Accessories

چاپ الکتروشیمیایی روی استیل - VAX201 - سونچ Run-Stop

Run-Stop Switch- Laser Mark Print - Vax201

نمایشگرهای قابل سفارش Available Displays

Available Displays



7Segment Parallel, 7Segment Plus, L100 Serial, R200 Serial, D2X Can-Bus, D3X Can-Bus

84





سری شستی های بدون نمایشگر (تگ کلید)

تک کلید ها پنل هایی هستند که معمولا همراه یک نمایشگر سردرب جهت احضار در کنار درب استفاده می شوند. با توجه به مدل سردرب انتخاب شده و فرم طراحی پاکرد در مدل های متنوع به صورت روکار و توکار با استیل های موجود و کلید های قابل سفارش می توان از هر یک از این مدل ها استفاده نمود.

برخی از این مدلها را می توان بدون نصب نمایشگر سردرب در آسانسور های غذاخبر یا باربر به عنوان پنل فرمان خارج از کابین بعد از بارگیری به کار گرفت

Landing operation panel series without Display
 This kind of landing operation panels usually use with a lintel next to the elevator door. According to lintel model and the design of consider floor for installing LOP can choose different models; this models can mount wall or surfaced and it able to install with different push buttons.
 Some of these landing operation panels can use without lintel for dumbwaiter lift or cargo lift as control panel for out of elevator cabin.



TS2



TS1

نقشه های فنی

Technical Drawing

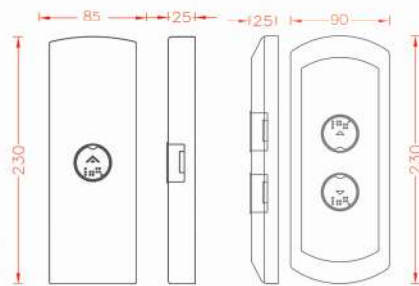

استیل های قابل سفارش

Available finishes

استیل های دودی، نقره ای، طلایی، برنز در حالت های میرو، خش دار

Black , silver , gold , bronze ,brushed or mirror



Black Silver Gold Bronze

کلیدهای قابل سفارش

Available Push Buttons



T100 S100 M108 M110

اکسسوری های قابل سفارش

Available Accessories

VAX201 - چاپ الکتروشمیایی روی استیل

Laser Mark Print - Vax201

85



سری شستی های بدون نمایشگر (تک کلید)

تک کلید ها پنل هایی هستند که معمولا همراه یک نمایشگر سردرب جهت احضار در کنار درب استفاده می شوند. با توجه به مدل سردرب انتخاب شده و فرم طراحی پاکرد در مدل های متنوع به صورت روکار و توکار با استیل های موجود و کلید های قابل سفارش می توان از هر یک از این مدل ها استفاده نمود .
 برخی از این مدلها را می توان بدون نصب نمایشگر سردرب در آسانسور های غذایر یا باربر به عنوان پنل فرمان خارج از کابین بعد از بارگیری به کار گرفت

Landing operation panel series without Display
 This kind of landing operation panels usually use with a lintel next to the elevator door. According to lintel model and the design of consider floor for installing LOP can choose different models; this models can mount wall or surfaced and it able to install with different push buttons.
 Some of these landing operation panels can use without lintel for dumbwaiter lift or cargo lift as control panel for out of elevator cabin.



Touch
TS5



TS4 TS3

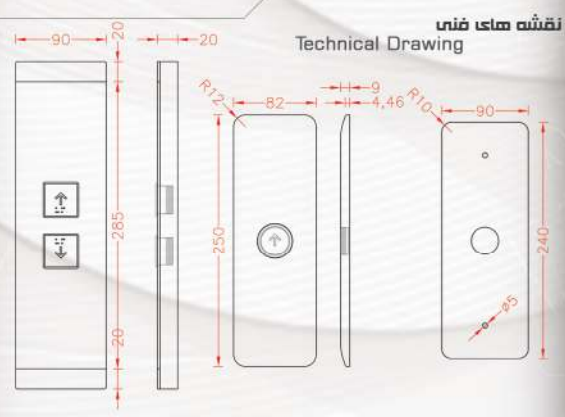

Available finishes for TS3

استیل های قابل سفارش TS3



Available finishes for TS4

استیل های قابل سفارش TS4



Available finishes for TS5

استیل های قابل سفارش TS5



Available Push Buttons for TS3

کلیدهای قابل سفارش TS3



TS4 has specific Push Button.

کلید TS4 اختصاصی می باشد.

Available Push Buttons for TS5

کلیدهای قابل سفارش TS5



86

اکسسوری های قابل سفارش
Available Accessories



سری شستی های بدون نمایشگر (تک کلید) New & Special Wall Mounted LOP

بدنه یکپارچه و قوی، ضخامت کم، استفاده از زوایای زیبا در اطراف بدنه و تنوع زیاد در انتخاب استیل را دارا می باشد.

Integrated strong body, low thickness, using appropriate angles around body, diversity of finishing color.

پلتفرم تولید Product Platform

این محصول به صورت سفارشی با همه کلیدها قابل تولید می باشد

TS6 Model Finishing & Push Buttons are able to customized.

نقشه های فنی Technical Drawing

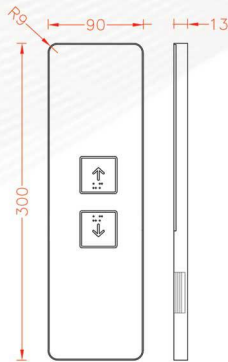

استیل های قابل سفارش Available finishes

استیل های دودی، نقره ای، طلایی، برنز و شامپاینی در حالت خش دار و میروور - گندمی طلایی و نقره ای



Black Silver Gold Bronze Champaigne Lumen

کلیدهای قابل سفارش Available Push Buttons



MAZ

Fuji

M104

M108

M109

Red-Blue-Green- Orange

اکسسوری های قابل سفارش Available Accessories

چاپ الکتروشمیایی روی استیل و چاپ روی شیشه - VAX201

Laser Mark Print - VAX201



Horizontal COP پنل کابین افقی



پنل کابین افقی (Horizontal COP)
جهت استفاده در آسانسورهای معلولین و یا مکان های عمومی و بیمارستان ها طراحی و تولید شده است؛ که امکان دسترسی به همه کلیدهای فرمان را برای افراد روی ویلچر فراهم می آورد.

Horizontal CoP is designed and produced for using in disabled lifts , hospital lifts or public elevators that it allows disabled people to access to push buttons.



Horizontal COP

شستی طبقه باربر، روکار و توکار (Flushed/ Wall mounted Cargo LOP)

این مدل شستی، در آسانسورهای باربر و غذاپر مورد استفاده قرار می گیرند و همچنین در محیط های صنعتی برای استفاده کامل از فضای کابین، در هر طبقه، این پنل با کلیدهایی که دارای شاخص کلیه ی طبقات است نصب می شود تا این امکان را به کاربر بدهد که بعد از بارگیری کامل از بیرون کابین، فرمان طبقه مورد نظر را به آسانسور بدهند.

Cargo LOP is used in cargo lift and dumbwaiter lift and also in industrial environment for using whole space of a cabin, this LOP with display and push buttons (with all symbols) is installed on every floors that allows users to use LOP after loading.

CARGO شستی طبقه باربری



CARGO Elevator



Stand LOP شستی طبقه ایستاده Stand COP

شستی طبقه ایستاده (Stand LOP)

در برخی موارد با توجه به طراحی اطراف درب آسانسور و یا سلیقه ی طراح از پنل ایستاده که صفحه روی آن می تواند تنها با کلید (بدون نمایشگر) و یا همراه با نمایشگر و یا به صورت سیستم کنترل مقصد (Destination control) طراحی و تولید شود.

This lop is designed and produced according to door elevator designing or architecture design, this model can install with push button(s) or push buttons with displays or as a destination control.



S04

Elegant design, thin thickness, variety in appearance and display, quick and easy installation are main features of S04.
The important points for this Intel, by changing frame, color of steel body and display can be achieved modern or classic design.



88

Elegant design, thin thickness, variety in appearance and display, quick and easy installation are main features of S04.

Glass Stand



 **RECYCLING**
RECYCLED MATERIALS
RECYCLED BY ADORN
 **Attention**
Please do not use elevator



سردرب روکار متنوع و اقتصادی
Diverse and economy wall mounted Lintel

علیرغم آنکه از طراحی پنل S01 زمان زیادی می گذرد ولی به جهت استحکام زیاد بدنه استیل یکپارچه آن و کاربری متنوع و بهره مندی از برد نمایشگر باکیفیت و قیمت اقتصادی اش همچنان جز محصولات پرطرفدار می باشد.

S01 model takes a long time of producing S01 but because of high strength of integrated body, diversity, having high quality display board and economic price is still popular.

پلتفرم تولید
Product Platform

پلتفرم اصلی تولید در پنل S01 انواع استیل قابل سفارش با نمایشگر 7Segment Plus - R200 می باشد.

Steel body: all available finishes , Display: 7 segments, Plus, R200

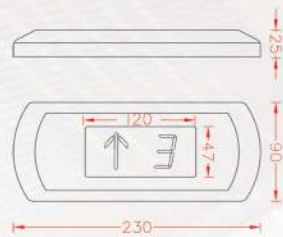

استیل های قابل سفارش
Available finishes

استیل های دودی، نقره ای، طلایی، برنز در حالت های میرو، خش دار
 Black , silver , gold , bronze ,brushed or mirror



نمایشگرهای قابل سفارش
Available Displays



H3X
Can-Bus



D2X
Can-Bus



7Segment
Plus
Parallel



R200
Serial

S02 Series



سردرب روکار متنوع و پرتعداد Popular and various wall mounted Lintel

S02 دارای بدنه یکپارچه تمام استیل به ضخامت 1 میلیمتر می باشد که توسط پرس هیدرولیک در یک مرحله فرم دهی شده است. ابعاد مناسب و شیب ملایم رو به پایین آن و تنوع در رنگ بندی استیل و نمایشگر، این مدل را جز پتل های پرکاربرد ساخت مدیا کرده است.

S02 has integrated steel body with 1 mm thickness and it is formed by hydraulic press. A fair dimension with mild incline and diversity of finishes make this lintel useful.

پلتفرم تولید Product Platform

پلتفرم اصلی تولید در پتل S02 انواع استیل موجود با نمایشگرهای قابل استفاده می باشد.

Steel body: all available finishes/ Displays: B200, L200, 7-segments plus and R200

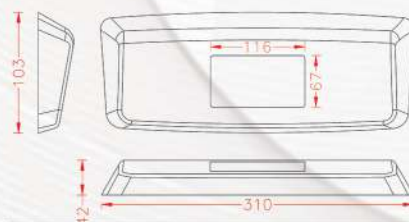

استیل های قابل سفارش Available finishes

استیل های نقره ای و طلایی (در حالت میرو و خش دار)، دودی، برنز (در حالت میرو)

Black , silver , gold, bronze ,brushed or mirror



Black Silver Gold Bronze

نمایشگرهای قابل سفارش Available Displays

Available Displays



P100
Serial

B200
Parallel

L200
Serial & Parallel

7Segment
Plus
Parallel

R200
Serial



H3X
Can-Bus



D2X
Can-Bus



LCD10555
Can-Bus



سردرب تمام استیل کلاسیک با زوایای دیاموند شده Classic wall mounted Lintel

ظرافت بسیار زیاد در طراحی قالب و مراحل تولید این سردرب باعث شده است فرم نهایی آن پس از تولید شباهت زیادی به یک طرح 3D داشته باشد، ایجاد این میزان زوایا با حالت های مختلف در یک بدنه یکپارچه از جنس استیل به ضخامت 1mm جز کارهای منحصر به فرد انجام شده در مدیا می باشد.

Extremely elegant in design and production of S03 cause the final design looks 3D. Creating this amount of angles in integrated steel body with 1 mm thickness make this lintel unique.

پلتفرم تولید Product Platform

پلتفرم اصلی تولید در پتل S03 انواع استیل قابل سفارش با نمایشگر 7Segment-Plus - R200 می باشد.

Steel body; all available finishes / Displays: 7-segments plus and R200

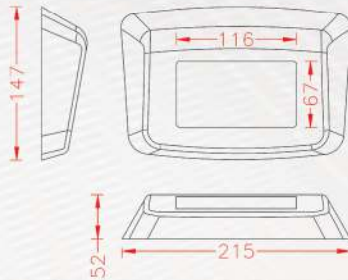

استیل های قابل سفارش Available finishes

استیل های دودی، نقره ای، طلایی، برنز در حالت های میرو، خش دار

Black , silver , gold, bronze ,brushed or mirror



Black Silver Gold Bronze

نمایشگرهای قابل سفارش Available Displays



P100
Serial

B200
Parallel

L200
Serial & Parallel

7Segment
Plus
Parallel

R200
Serial



H3X
Can-Bus



D2X
Can-Bus



LCD10555
Can-Bus

S04 Series



نمایشگر روکار متنوع و پرکاربرد Beneficial and various wall mounted Lintel

ظرافت در طراحی، ضخامت بسیار کم، تنوع پذیری در فرم ظاهری و نمایشگر، نحوه نصب آسان و سریع از شاخصه های اصلی سردرب S04 می باشد. نکته قابل توجه در طراحی این پنل این است که با تغییر رنگ فریم دور، استیل و نمایشگر می توان به یک طرح مدرن یا کلاسیک دست یافت.

Elegant design, thin thickness, variety in appearance and display, quick and easy installation are main features of S04. The important points for this lintel, by changing frame, color of steel body and display can be achieved modern or classic design.

پلتفرم تولید Product Platform

پلتفرم اصلی تولید در پنل S04 انواع استیل موجود با نمایشگرهای قابل استفاده می باشد.

Steel body: all available finishes and Plexiglas / Displays: B200, L200, 7-segments plus, R200 and P100

نقشه های فنی Technical Drawing

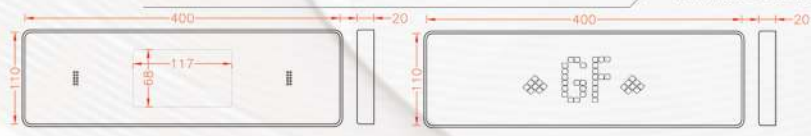

متریال های قابل سفارش Available Materials

رنگ شیشه قابل سفارش (در حالت تمام نمای شیشه)



فریم دور قابل سفارش

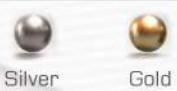

استیل قابل سفارش



نمایشگرهای قابل سفارش Available Displays



P100 Serial



B200 Parallel



L200 Serial & Parallel



7Segment Plus Parallel



R200 Serial



سردرب روکار، ساده و چشم نواز
Marvelous look wall mounted Lintel

S05 تجسم عینی سادگی و زیبایی است، طراحی خوب و ترکیب زیبای شیشه و استیل بصورت همسطح مشخصه اصلی این پتل است. امکان انتخاب رنگ شیشه و استیل و ترکیب این دو باهم، سبب جلب نظر طیف وسیعی از سلیق براین سردرب شیک و بی نظیر شده است.

S05 has simplicity and marvelous look. Good design and combination of steel and glass that mount surfaced are the main features of this lintel. Selective glass color and steel and combination of both, it has attracted wide range of customers to this stylish and unique lintel.

پلتفرم تولید

Product Platform

پلتفرم اصلی تولید در پتل S05 شیشه سفید و مشکی و نمایشگر R200 می باشد.

Combination of glass and all available finishes/ Display: R200

نقشه های فنی
 Technical Drawing

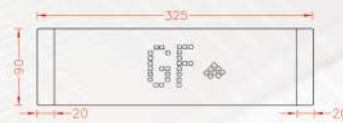

رنگ شیشه قابل سفارش
 Available glasses

Black White

استیل های قابل سفارش
 Available finishes

استیل های ، نقره ای، طلایی خش دار

silver , gold brushed



Silver Gold

نمایشگرهای قابل سفارش
 Available Displays



R200
 Serial



نمایشگر روکار، ظریف و زیبا

Delicate and beautiful wall mounted Lintel

S06 پنل سردرب طراحی شده در قالب مفهومی G06 می باشد که بعد از موفقیت در طراحی نمایشگر ذات ماتریکس با ابعاد خاص این نوع پنل ساخته و تولید شد. ظرافت زیاد در طراحی و ضخامت کم پنل همچنین بهره مندی از یک نمایشگر عالی از این مدل گزینه خوبی برای سلیقه خاص ایجاد کرده است.

S06 is a lintel that has concept of G06. After success in design of dot matrix display with specified dimensions, this type of lintel was made and manufactured. Very elegant design, thin thickness and having good dieplay make this lintel a good choice for special tastes.

پلتفرم تولید

Product Platform

پلتفرم اصلی تولید در پنل S06 انواع استیل قابل سفارش با نمایشگر R200 می باشد.
Steel body: all available finishes/ Display: R200 white and blue, R200 White and orange

نقشه های فنی

Technical Drawing

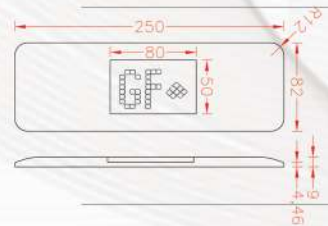

استیل های قابل سفارش

Available finishes

استیل های نقره ای و طلایی در حالت های میرو، خش دار، دودی و برنز در حالت میرو
silver & gold, brushed or mirror Black & bronze mirror



نمایشگرهای قابل سفارش

Available Displays



R200 Serial



سر در ب توکار ظریف و متنوع
Delicate and various Surface mounted Lintel

S07 با نمای نهایی به ضخامت 1.5 میلیمتر تقریباً با محل نصب خود همسطح می شود. کلیه تعلقات شامل نمایشگر و سیم کشی در فضای قوطی پشت که در محل نصب جای گذاری شده قرار می گیرد. با توجه به پیشرفت در دانش تولید قطعات الکترونیک، امکان تولید پنل های روکار با ضخامت کم ایجاد شده است اما همچنان به جهت زیبایی نهایی پس از نصب، این پنل در طراحی بسیاری از معماران جایگاه خود را حفظ نموده است. مدیا با طراحی و تولید قفل فیگس کننده (کلپسی) مغه رو به قوطی پشت امکان استفاده از پنل توکار بدون نمای پیچ را ایجاد کرده است.

S07 with 1 mm thickness almost mount surface on installation location.
 All attachments including display and wiring are located in back box that be installed on considered location. According to knowledge advanced in electronic parts, it is possible to produce very low thickness panels but because of beautiful design for many architects it still has retained its place.
 Also Media company has considered a lock box for installation of LOP that cause screw doesn't visible on the panel.

استیل های قابل سفارش

Available finishes

استیل های دودی، نقره ای، طلایی، برنز، شامپاینی در حالت های میرو، خش دار - گندمی نقره ای و طلایی

Black , silver , gold, bronze ,brushed or mirror



نمایشگرهای قابل سفارش

Available Displays



P100
Serial

B200
Parallel

L200
Serial & Parallel

7Segment
Plus
Parallel

R200
Serial



P300
Parallel



P200
Parallel



H3X
Can-Bus



D2X
Can-Bus



LCD10555
Can-Bus



سر درب توکار لوکس و مجل
Luxury surface mounted Lintel

با توجه به احساس نیاز به یک سر درب متناسب با طراحی لوکس لابی و پاگرد پروژه های خاص و مجل، مدیا به الهام گرفتن از سه برند مطرح SJEC , Fujitec , Mitsubishi اقدام به تولید سه مدل سر درب در این پلتفرم نمود. نهایت دقت در ظرافت تولید و بهره مندی از متریال درجه یک از این محصول کالایی با کیفیت بسیار بالا ساخته است که می تواند به زیبایی طراحی لابی و پاگرد در هر دو مفهوم کلاسیک و مدرن بیفزاید.

Due to diagnosing market for mounting a luxury lintel in lobby or special projects, Media Elevator Panel Co. inspired by three famous brand: MITSUBISHI, FUJITEC and SJEC has produced three different models. Accuracy in production, exploit of perfect raw material make high quality lintel that it covers modern or classic design.

پلتفرم تولید
Product Platform

پلتفرم اصلی تولید در پیل S02 انواع استیل موجود با نمایشگرهای قابل استفاده می باشد.

Steel body: all available finishes and Plexiglas / Displays: B200, L200, 7-segments plus, R200, R500 and P100

نقشه های فنی
Technical Drawing

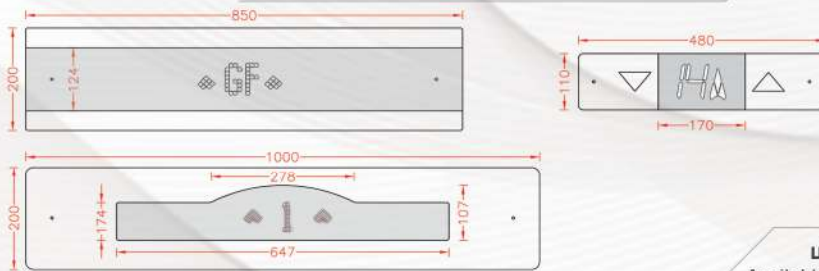

استیل قابل سفارش
Available finishes

استیل های دودی، نقره ای، طلایی، برنز، شامپاینی در حالت های میروور، خش دار - گندمی نقره ای



نمایشگرهای قابل سفارش
Available Displays



B200 Parallel

H3X Can-Bus

D2X Can-Bus

R500 Serial



PUSH BUTTONS

COLLECTIONS OF

MARVELOUS LOOK & SPECIAL FASHION DESIGN

MEDIA-IRAN

BST-CHINA

VEGA-ITALY

SCHAEFER-GERMANY

97

high quality, Nice design & Having after sales services, Life Time Guarantee, Very durable, special fashion design, marvelous look, Super thin elevator square design push button, lift super thin call buttons

Good touch sense, beautiful LED illumination

SINGLE

DUAL/BI/BI+

SINGLE



Push Buttons Series

T100 & S100



high quality and economic price
 Nice design & Having after sales services
 Life Time Guarantee
 Very durable
 stainless steel 304 AISI in different colors
 the thickness of installation plate :2-3mm
 Easy to fix with embedding the face plate directly
 LED illumination
 Color of LED illumination could be customized by client.
 Inner Switch Brand: OMRON-B3F
 Rated Voltage: DC 27-17V



Steel Body Surface Colours:
 استیل های قابل سفارش برای رویه کلید



LED illumination Colours:
 نور های قابل سفارش برای کلید



کیفیت بالا، قیمت اقتصادی، با طراحی زیبا و خدمات پس از فروش عالی
 (کار اتنی تعویض مادام العمر) با دوام و سخت کار

ویژگی ها:

صفحه رویه تمام استیل 304 نگیر در رنگ های نقره ای طلایی و مشکی
 بهره مندی از تاک سونینج جوی استیک OMRON ژاپن با کانکتور XH قفل شو

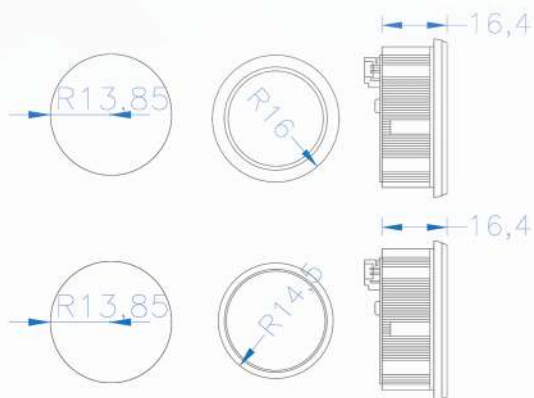

WP

Elevator push button

Enjoy the advantages of a well-designed product and a dedicated team

Excellent performance

Supported by the highly skilled team of professionals, we are actively engaged in providing a quality assured Elevator Push Button. Immensely used for operating different electrical equipment, the offered buttons are highly applauded by our honored patrons owing to its unique features like easy installation, highly dura

High quality and economic price
 Nice design and good service
 Life Time Guarantee
 Very durable stainless steel
 the thickness of installation plate :2-3mm
 Easy to fix with embedding the face plate directly
 LED illumination
 Color of LED illumination could be customized by client.
 Inner Switch Brand: OMRON-B3F

Rated Voltage: DC 27-17V
 Warranty Time: Life Time

This product is developed using high grade raw material

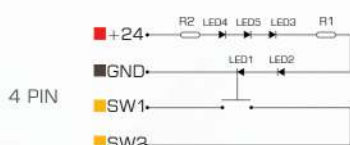
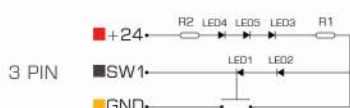

Push Buttons Series

M101



High quality and economic price
 Nice design & Having after sales services
 Life Time Guarantee
 Very durable
 S100 Push Button with steel body and ABS Chicklet body with chrome and gold plating
 the thickness of installation plate :2-3mm
 Easy to fix with embedding the face plate directly
 LED illumination
 Color of LED illumination could be customized by client.
 Inner Switch Brand: OMRON-B3F
 Rated Voltage: DC 27-17V



Steel Body Surface Colours:
 بدنه های قابل سفارش برای کلید و چیکلت



کیفیت بالا، قیمت اقتصادی، با طراحی زیبا و خدمات پس از فروش خوب
 (گارانتی تعویض مادام العمر) با دوام و سخت کار

LED illumination Colours:
 نور های قابل سفارش برای کلید



ویژگی ها:
 کلید S100 تمام استیل با بدنه چیکلت ABS آبیکاری کروم و طلاپی
 بهره مندی از تاک سوئیچ جوی استیک OMRON ژاپن با کانکتور XH قفل شو

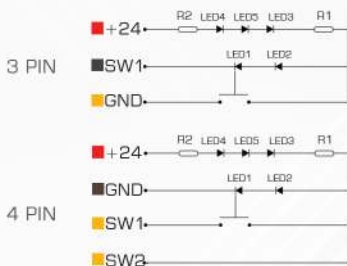
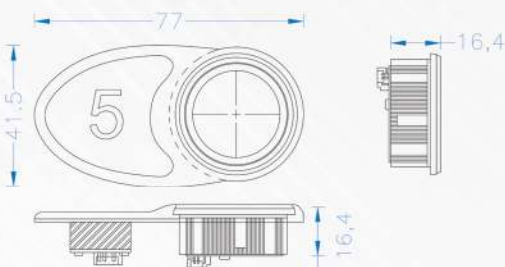

M101

Elevator push button

Enjoy the advantages of a well-designed product and a dedicated team.

Excellent performance
 Supported by the highly skilled team of professionals, we are actively engaged in providing a quality assured Elevator Push Button, immensely used for operating different electrical equipment, the offered buttons are highly appreciated by our honored patrons owing to its unique features like easy installation, highly durable.

High quality and economic price
 Nice design and good service
 Life Time Guarantee
 Very durable
 stainless steel
 the thickness of installation plate :2-3mm
 Easy to fix with embedding the face plate directly
 LED illumination
 Color of LED illumination could be customized by client.
 Inner Switch Brand: OMRON-B3F

Rated Voltage: DC 27-17V
 Warranty Time: Life time

This product is developed using high grade raw material

Push Buttons Series

M102

BACK 



High quality and economic price
 Nice design & Having after sales services
 Life Time Guarantee
 Very durable
 S100 Push Button with steel body and ABS Chicklet body
 with chrome and gold plating
 the thickness of installation plate :2-3mm
 Easy to fix with embedding the face plate directly
 LED illumination
 Color of LED illumination could be customized by client.
 Inner Switch Brand: OMRON-B3F
 Rated Voltage: DC 27-17V

OMRON Tactile Switch
 [Made in Japan]

Steel Body Surface Colours:
 استیل های قابل سفارش برای رویه کلید



Black

Gold

LED illumination Colours:
 نور های قابل سفارش برای کلید



کیفیت بالا، قیمت اقتصادی، با طراحی زیبا و خدمات پس از فروش خوب
 (گارانتی تعویض مادام العمر) با دوام و سخت کار

ویژگی ها:

کلید S100 تمام استیل با بدنه چیکلت ABS آبکاری کروم و طلایی
 بهره مندی از تاک سونچ جوی استیک OMRON ژاپن با کانکتور XH قفل شو

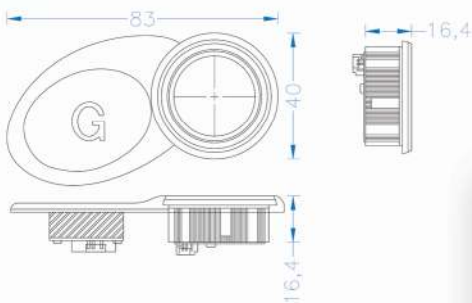

3 PIN

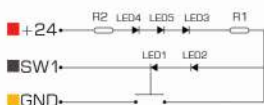

4 PIN

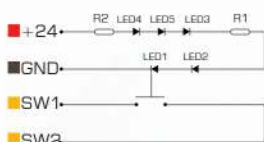

M102
 Elevator push button

Enjoy the advantages of a well-designed product and a distinctive team.

Excellent performance
 Supported by the highly skilled team of professionals, we are actively engaged in producing a variety of Elevator Push Button. Immensely used for operating different kinds of equipment, the offered buttons are highly appreciated by our honored customers owing to their unique features like easy installation, highly durable.

High quality and economic price
 Nice design and good service
 Life time guarantee
 Very durable
 4000000 times life
 The thickness of installation plate: 2-3mm
 Easy to fix with embedding the face plate directly
 LED illumination
 Color of LED illumination could be customized by client.
 Inner Switch Brand: OMRON-B3F

Rated Voltage: DC 27-17V
 Warranty Time: Life Time

This product is developed using high quality materials.

Push Buttons Series

M103

BACK 



High quality and economic price
 Nice design & Having after sales services
 Life Time Guarantee
 Very durable
 T100 Push Button with steel face plate and ABS Chicklet body spray-painted plastic, touch plate with Omron tactile marking made of stainless steel by stamping, symbol filled with translucent resin the thickness of installation plate :2-3mm
 Easy to fix with embedding the face plate directly
 LED illumination
 Color of LED illumination could be customized by client.
 Inner Switch Brand: OMRON-B3F
 Rated Voltage: DC 27-17V



OMRON Tactile Switch
 [Made in Japan]

Steel Body Surface Colours:
 بدنه های قابل سفارش برای کلید و چیکلت



LED illumination Colours:
 نور های قابل سفارش برای کلید



کیفیت بالا، قیمت اقتصادی، با طراحی زیبا و خدمات پس از فروش خوب
 (گارانتی تعویض مادام العمر) با دوام و سخت کار

ویژگی ها:

کلید T100 تمام استیل با بدنه چیکلت ABS
 بهره مندی از تاک سونچ جوی استیک OMRON ژاپن با کانکتور XH قفل شو

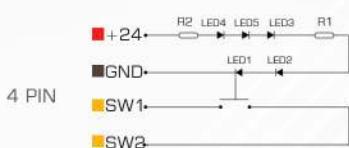
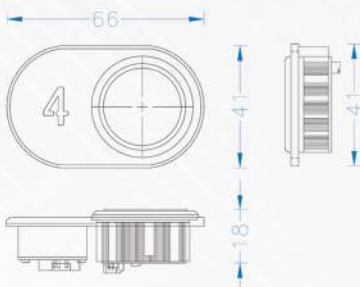

M103

M103 PUSH BUTTON
 chiclet with light
 Switch Brand: OMRON-B3F
 5 years guarantee

high quality and economic price
 Nice design and good service
 Very durable
 Specification: stainless steel button

www.MediaElevatorPanel.ir

Push Buttons M104 Series

BACK 

مشاهده این کلید روی پنل



high quality
Nice design & Having after sales services
Life Time Guarantee
Very durable & heavy
special fashion design, marvelous look
Material: Steel body (zinc Alloy) and plate in different colour
with stainless steel 304 AISI , 0.6mm thickness
tangible floor numbering and braille
good for public & crowded place like shopping centers
hotels, hospital & training center
Braille code: Available
Installed by steel clipping, suitable for 2-4mm thickness
Super thin elevator square design push button, lift super thin call buttons
Good touch sense, beautiful LED illumination
Inner Switch Brand: OMRON-B3F
Rated Voltage: DC 27-17V
Switch life span: 3,000,000 times



Steel Body Surface Colours:
استیل های قابل سفارش برای بدنه کلید



Bronz Gold Silver

LED illumination Colours:
نور های قابل سفارش برای کلید



کیفیت عملکرد و طراحی ظاهری بسیار عالی، بسیار بادوام و سخت کار ، مناسب آسانسورهایی با عملکرد زیاد مانند مراکز تجاری-اداری، هتل ها، بیمارستان ها و مراکز آموزشی
همراه با گارانتی تعویض مادام العمر

ویژگی ها:

بدنه تمام فلز (آلایژ زینک) و صفحه رویه استیل در رنگ های متنوع 304 نگیر به ضخامت 0.6 ، شاخص برجسته شده با نمای جذاب روی استیل و بریل بهره مندی از تاک سوییچ جوی استیک OMRON زاین با کانکتور XH قفل شو

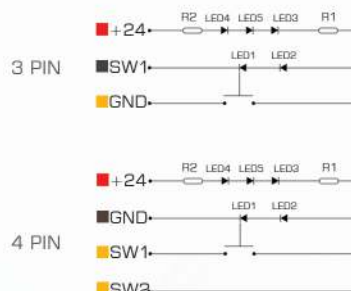
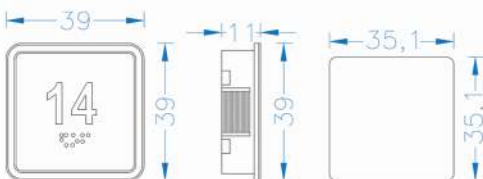

M104

Elevator push button

Enjoy the advantages of a well-designed product, and a dedicated team

Excellent performance

Supported by the highly skilled team of professionals, we are actively engaged in providing a quality assured Elevator Push Button, Immersed in different electrical equipment, the offered buttons are highly appreciated by our honored patrons owing to its unique features like easy installation, highly durable.

High quality and economic price
Nice design and good service
Life Time Guarantee
Very durable
stainless steel
the thickness of installation plate :2-3mm
Easy to fix with embedding the face plate directly
LED illumination
Color of LED illumination could be customized by client
Inner Switch Brand: OMRON-B3F

Rated Voltage: DC 27-17V
Warranty Time: Life Time

This product is developed using high grade new material

Push Buttons M105

Series

BACK

مشاهده این کلید روی پنل



High quality
Nice design & Having after sales services
Life Time Guarantee
Very durable
Nano steel cover with 0.3mm thickness
the thickness of installation plate :2-3mm
Easy to fix with embedding the face plate directly
Inner Switch Brand: OMRON-B3F
operation life: more than 3 billion time
Rated Voltage: DC 27-17V
Applicable: Hospital Elevator, Passenger Elevator, Home Lift, car lift, freight elevator
Temperature: -10~50°C
Humidity: 45% ~ 90%

OMRON Tactile Switches
(Made in Japan)



Steel Body Surface Colours:
استیل های قابل سفارش برای رویه کلید



Silver

Bronz

Black

Gold

LED illumination Colours:
نور های قابل سفارش برای کلید



کیفیت عملکرد و طراحی ظاهری بسیار عالی بسیار بادوام و سخت کار ،
مناسب آسانسور هایی با عملکرد زیاد مانند مراکز تجاری-اداری، هتل ها،
بیمارستان ها و مراکز آموزشی
همراه با گارانتی تعویض مادام العمر

ویژگی ها:

روکش بدنه تمام استیل نانو فوق کشش به ضخامت 0.3 میلیمتر
میکرو سوچ OMRON ژاپن، نصب قفل شو و کانکتور XH

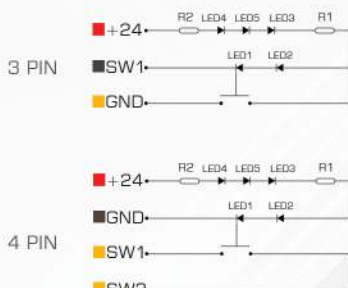
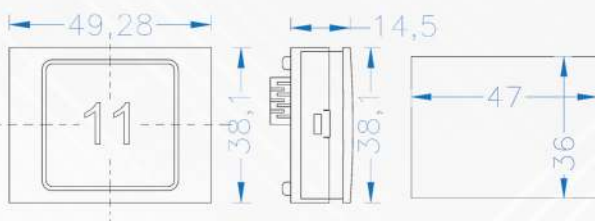

M105

Elevator push button

Enjoy the advantages of a well-designed product and a dedicated team

Excellent performance

Supported by the highly skilled team of professionals, we are actively engaged in providing a quality assured Elevator Push Button. Immensely used for operating different electrical equipment, the offered buttons are highly applauded by our honored patrons owing to its unique features like easy installation, highly dura

High quality and economic price
Nice design and good service
Life Time Guarantee
Very durable
stainless steel
the thickness of installation plate :2-3mm
Easy to fix with embedding the face plate directly
LED illumination
Color of LED illumination could be customized by client.
Inner Switch Brand: OMRON-B3F

Rated Voltage: DC 27-17V
Warranty Time: Life Time

This product is developed using high grade raw material



Push Buttons Series

M107

BACK 



High quality and economic price
 Nice design & Having after sales services
 Life Time Guarantee
 Very durable, variety and available in different body colors
 stainless steel 304 AISI in silver, gold and black
 the thickness of installation plate :2-3mm
 Easy to fix with embedding the face plate directly
 Dual light ,LED illumination
 Braille code:Available
 Inner Switch Brand: OMRON-B3F
 Rated Voltage: DC 27-17V



Steel Body Surface Colours:
 استیل های قابل سفارش برای بدنه کلید



LED illumination Colours:
 نور های قابل سفارش برای کلید



کیفیت بالا، قیمت اقتصادی، با طراحی زیبا و خدمات پس از فروش خوب
 (گارانتی تعویض مادام العمر) با دوام و سخت کار
 متنوع و قابل سفارش در مدل ها و رنگ های مختلف با ترکیب بدنه و
 صفحه رویه متنوع
ویژگی ها:
 صفحه رویه تمام استیل 304 نگیر در رنگ های نقره ای (مات، میرو، و
 خش دار) طلایی و مشکی
 بهره مندی از تاک سوئیچ جوی استیک OMRON ژاپن با کانکتور XH قفل شو

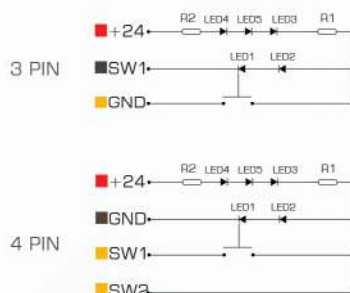
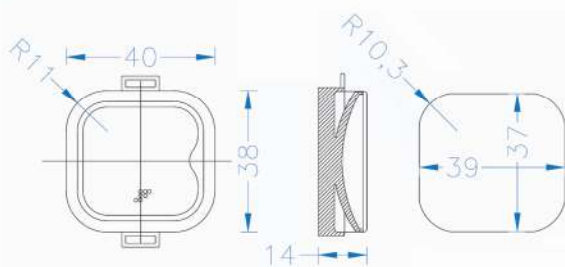

M107

Elevator push button

Enjoy the advantages of a well-designed product and a dedicated team

Excellent performance

Supported by the highly skilled team of professionals, we are actively engaged in providing a quality assured Elevator Push Button. Immensely used for operating different electrical equipment, the offered buttons are highly applauded by our honored patrons owing to its unique features like easy installation, highly durable.

High quality and economic price

Nice design and good service

Life Time Guarantee

Very durable

stainless steel

The thickness of installation plate: 2-3mm

Easy to fix with embedding the face plate directly

LED illumination

Color of LED illumination could be customized by client.

Inner Switch Brand: OMRON-B3F

Rated Voltage: DC: 27-17V

Warranty Time: Life Time

This product is developed using high grade raw material



Push Buttons Series

M108



high quality
 Nice design & Having after sales services
 Life Time Guarantee
 Very durable & heavy
 special fashion design, marvelous look
 Material: Steel body (zinc Alloy) and plate in different colour with stainless steel 304 AISI , 0.6mm thickness
 tangible floor numbering and braille
 it is good for public & crowded place like shopping centers
 hotels, hospital & training center
 Braille code: Available
 Installed by plastic clipping, suitable for 2-4mm thickness
 Super thin elevator circle design push button, lift super thin call buttons
 Good touch sense, beautiful LED illumination
 Inner Switch Brand: OMRON-B3F
 Rated Voltage: DC 27-17V
 Switch life span: 3,000,000 times

Steel Body Surface Colours:
 استیل های قابل سفارش برای رویه کلید



Gold Silver

کیفیت عملکرد و طراحی ظاهری بسیار عالی بسیار بادوام و سخت کار ، مناسب آسانسور هایی با عملکرد زیاد مانند مراکز تجاری-اداری، هتل ها، بیمارستان ها و مراکز آموزشی همراه با کارانتی تعویض مادام العمر

LED illumination Colours:
 نور های قابل سفارش برای کلید



ویژگی ها:
 بدنه تمام فلز (آلیاژ زینک) و صفحه رویه استیل در رنگ های متنوع 304
 نگیر به ضخامت 0.6 ، شاخص برجسته شده روی استیل و بریل
 بهره مندی از تاک سونیچ جوی استیک OMRON ژاپن با کانکتور XH قفل شو

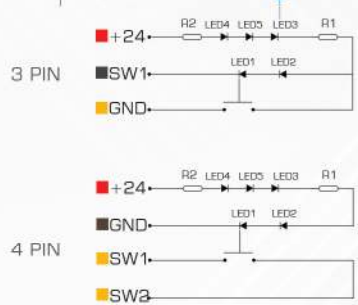
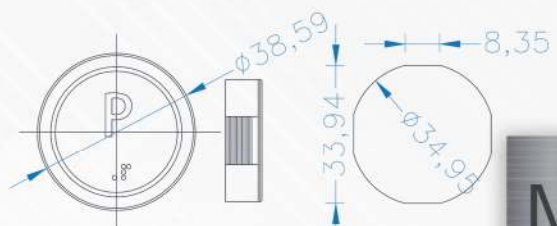

M108

Push Buttons Series

high quality
 Nice design & Having after sales services
 Life Time Guarantee
 Very durable & heavy
 special fashion design, marvelous look
 Material: Steel body (zinc Alloy) and plate in different colour with stainless steel 304 AISI , 0.6mm thickness
 tangible floor numbering and braille
 it is good for public & crowded place like shopping centers
 hotels, hospital & training center
 Braille code: Available
 Installed by plastic clipping, suitable for 2-4mm thickness
 Super thin elevator circle design push button, lift super thin call buttons
 Good touch sense, beautiful LED illumination
 Inner Switch Brand: OMRON-B3F
 Rated Voltage: DC 27-17V
 Switch life span: 3,000,000 times

Push Buttons Series

M109

BACK 



high quality and economic price
 Nice design & Having after sales services
 Life Time Guarantee
 Very durable
 stainless steel 304 AISI in different Color, Silver, Gold & black
 the thickness of installation plate :2-3mm
 Easy to fix with embedding the face plate directly
 LED illumination
 Color of LED illumination could be customized by client.
 Inner Switch Brand: OMRON-B3F
 Rated Voltage: DC 27-17V



Steel Body Surface Colours:
 استیل های قابل سفارش برای بدنه کلید



Silver

Gold

کیفیت بالا، قیمت اقتصادی، با طراحی زیبا و خدمات پس از فروش خوب
 (گارانتی تعویض مادام العمر) با دوام و سخت کار

ویژگی ها:

صفحه رویه تمام استیل 304 نگیر در رنگ های نقره ای طلایی و مشکی
 بهره مندی از تاک سونیچ جوی استیک OMRON زاین با کانکتور XH قفل شو

LED illumination Colours:
 نور های قابل سفارش برای کلید



Orng

Blue

White

Red

GRN

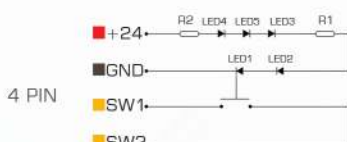
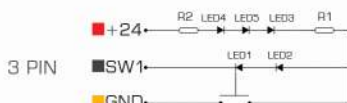
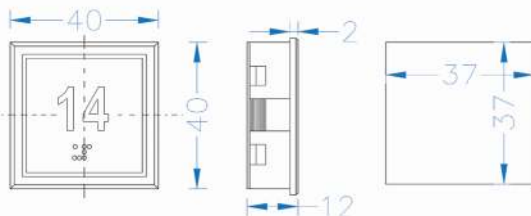

M109

Elevator push button

Excellent performance
 Supported by the highly skilled team of professionals, we are actively engaged in providing a quality assured Elevator Push Button. Immensely used for operating different electrical equipment, the offered buttons are highly applauded by our honored patrons owing to its unique features like easy installation, highly durable.

High quality and economic price
 Nice design and good service
 Life Time Guarantee
 Very durable
 stainless steel
 the thickness of installation plate :2-3mm
 Easy to fix with embedding the face plate directly
 LED illumination
 Color of LED illumination could be customized by client.
 Inner Switch Brand: OMRON-B3F

Rated Voltage: DC 27-17V
 Warranty Time: Life Time

This product is developed using high grade raw material

Push Buttons Series

M110

BACK 



High quality and economic price
Nice design & Having after sales services
Life Time Guarantee
Very durable

Body: zamak push button (body and bezel united).
Rules: UNI EN 81-70 standards, CLASS 1.
Pressel: polycarbonate with stainless steel AISI 304 gold, Bronze or black PVD coated finishes; raised legend(s) and Braille.
Mounting: the button is put into the cutout ($\varnothing 40,2$) from the front and fixed by threaded ring.
Faceplate Thickness: 0,7 mm to 5 mm



OMRON Tactile Switches
(Made in Japan)



Steel Body Surface Colours:
استیل های قابل سفارش برای رویه کلید



Gold Silver Bronze Black

LED illumination Colours:
نور های قابل سفارش برای کلید



کیفیت بالا، قیمت اقتصادی، با طراحی زیبا و خدمات پس از فروش خوب (گارانتی تعویض مادام العمر) با دوام و سخت کار

ویژگی ها:

بدنه: کلید آلیاژ زاماک (بدنه و قاب یکپارچه)
مطابق با استانداردهای UNI EN 81-70 کلاس یک.
بهره مندی از تاک سوئیچ جوی استیک **OMRON** ژاپن با کانکتور XH قفل شو
ضخامت صفحه رو (فیس پلیت): 0.7 تا 5 میلی متر با روکش پلی کربنات با استیل نگیر درجه 304 با رنگ های خش دار نقره ای، طلایی، برنز و دودی و بریل.

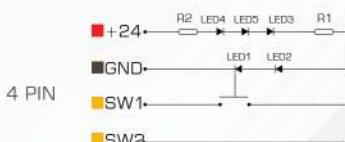
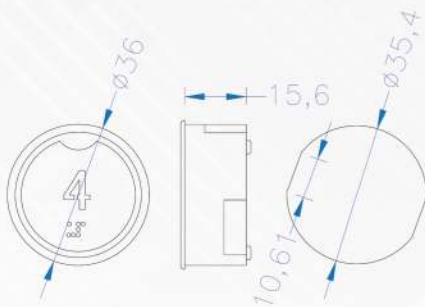

M110

Elevator push button

Enjoy the advantages of a well-designed product, and a dedicated team

Excellent performance

Supported by the highly skilled team of professionals, we are actively engaged in providing a quality caused Elevator Push Button. Immensely used in many different electrical equipment, the offered buttons are highly applauded by our honored partners. The unique features like easy installation, highly durable

High quality and economic price
Nice design and good service
Life Time Guarantee
Very durable
steel case steel
The thickness of installation plate 2-3mm
Easy to fix with embedding the face plate directly
LED illumination
Color of LED illumination could be customized by client.
Inner Switch Brand: OMRON-B3F

Rated Voltage: DC 27-17V
Warranty Time: Life Time

This product is developed using high grade raw materials

MEDIA PRODUCTS

Push Buttons Series

M111



high quality and economic price
 Nice design & Having after sales services
 Life Time Guarantee
 Very durable
 stainless steel
 the thickness of installation plate :2-3mm
 Easy to fix with embedding the face plate directly
 LED illumination
 Color of LED illumination could be customized by client.
 Inner Switch Brand: OMRON-B3F
 Rated Voltage: DC 27-17V



Steel Body Surface Colours:
 استیل های قابل سفارش برای رویه کلید



کیفیت بالا، قیمت اقتصادی، با طراحی زیبا و خدمات پس از فروش خوب
 (کاراشی تعویض مادام العمر) با دوام و سخت کار

LED illumination Colours:
 نور های قابل سفارش برای کلید



ویژگی ها:

صفحه رویه تمام استیل 304 نگیر در رنگ های نقره ای طلایی و مشکی
 بهره مندی از تاک سوییچ جوی استیک OMRON ژاپن با کانکتور XH قفل شو

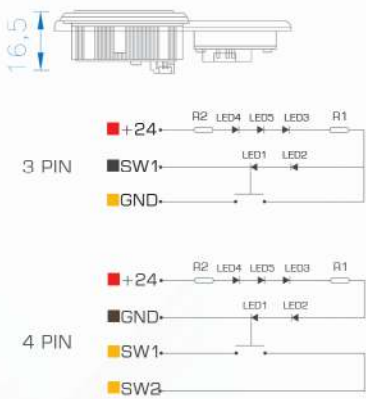
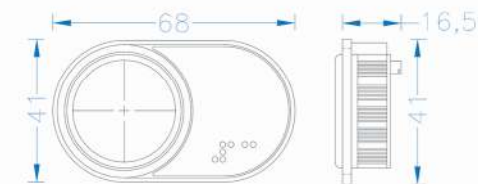



M111

Elevator push button

Excellent performance
 Supported by the highly skilled team of professionals, we are actively engaged in providing a quality assured Elevator Push Button, immensely used for operating different electrical equipment. The offered buttons are highly applauded by our honored patrons owing to its unique features like easy installation, highly dura

High quality and economic price
 Nice design and good service
 Life Time Guarantee
 Very durable
 stainless steel
 the thickness of installation plate 2-3mm
 Easy to fix with embedding the face plate directly
 LED illumination
 Color of LED illumination could be customized by client.
 Inner Switch Brand: OMRON-B3F

Rated Voltage: DC 27-17V
 Warranty Time: Life Time

This product is developed using high grade raw material.



High quality and economic price
Nice design & Having after sales services
Life Time Guarantee
Very durable

Body: zamak push button (body and bezel united).

Rules: UNI EN 81-70 standards, CLASS 1.

Pressel: polycarbonate with gold stainless steel AISI 304 coated finishes; raised legend(s) and Braille.

Mounting: the button is put into the cutout (Ø 40,2) from the front and fixed by threaded ring.

Faceplate Thickness: 0,7 mm to 5 mm

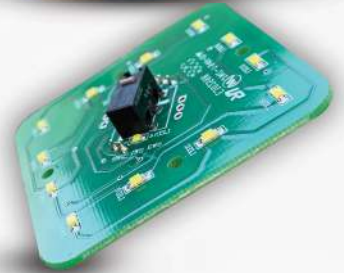

OMRON Tactile Switch
[Made in Japan]

Steel Body Surface Colours: Gold
استیل های قابل سفارش برای رویه کلید

LED illumination Colours: White
نور های قابل سفارش برای کلید

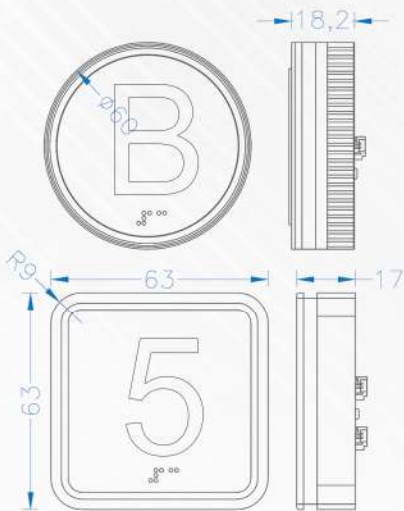

کیفیت بالا، قیمت اقتصادی، با طراحی زیبا و خدمات پس از فروش خوب (گارانتی تعویض مادام العمر) با دوام و سخت کار

ویژگی ها:

بدنه: کلید آلیاژ زاماک (بدنه و قاب یکپارچه)
مطابق با استانداردهای UNI EN 81-70 کلاس یک.
بهره مندی از تاک سوئیچ جوی استیک **OMRON** ژاپن با کانکتور XH قفل شو
ضخامت صفحه رو (فیس پلیت): 0.7 تا 5 میلی متر با روکش پلی کربنات با استیل نگیر درجه 304 میروم طلایی با اعداد برجسته و بریل.
سیم کشی: PIN و یا اتصالات از پیش سیم کشی شده (AMP, JST یا مینی اسپاکس)
نور: ال ای دی 24 ولت DC 30mA

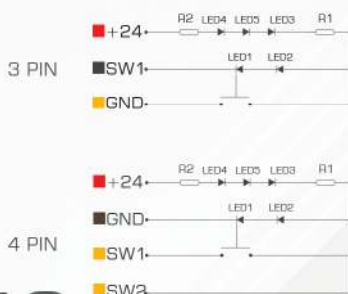

BIG Size

Elevator push button

Excellent performance

Supported by the highly skilled team of professionals, we are actively engaged in providing a quality assured Elevator Push Button, immensely used for operating different electrical equipment, the offered buttons are highly applauded by our honored patrons owing to its unique features like easy installation, highly durable.

High quality and economic price
Nice design and good service
Life Time Guarantee
Very durable stainless steel
The thickness of installation plate 2-3mm
Easy to fix with embedding the face plate directly
LED illumination
Color of LED illumination could be customized by client.
Inner Switch Brand: OMRON-S3F

Rated Voltage: DC 27-17V
Warranty time: Life Time

This product is developed using high grade raw material



Push Buttons Series

VEGA®
ITALIAN STYLE FOR LIFTS
Made in Italy

BACK

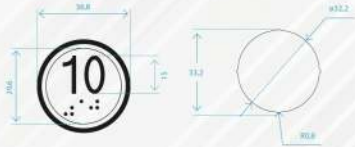

Venus
IP51



Body: polycarbonate pushbutton with raised symbol (EN 81-70 norm) and Braille.
Bezels: galvanised ABS (gold or chrome) or stainless steel.
Mounting: the button is put into the cutout (Ø 32,2) from the front and fixed by threaded ring.
Faceplate Thickness: 0,7 mm
Pressel: polycarbonate with stainless steel AISI 304 or gold/black pvd coated finishes; tactile (raised) and illuminated legend(s).

بدنه: پلی کربنات با شاخص طبقات برجسته و بریل
فریم دور: رینگ استینلس استیل (طلایی یا کروم) و بدنه ABS
ضخامت صفحه رو (فیس پلیت): 0.7 میلی متر از جنس استیل نگیر 304 طلایی، نقره ای و سیاه PVD، سطح برجسته و نور با کیفیت.
سیم کشی: PIN و یا اتصالات از پیش سیم کشی شده (AMP, JST یا مینی اسپاکس)
نور: ال ای دی 12 ولت و یا 24 ولت DC 20mA
درجه نفوذ ناپذیری: IP51

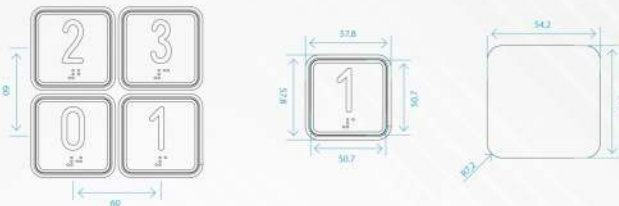

Body: zamak push button (body and bezel united).

Rules: UNI EN 81-70 standards, CLASS 1.

Pressel: polycarbonate with stainless steel AISI 304 or gold/black pvd coated finishes; raised legend(s) and Braille.

Mounting: the button is put into the cutout (Ø 40,2) from the front and fixed by threaded ring.

Faceplate Thickness: 0,7 mm to 5 mm

بدنه: کلید آلیاژ زاماک (بدنه و قاب یکپارچه)
مطابق با استانداردهای UNI EN 81-70 کلاس یک.
ضخامت صفحه رو (فیس پلیت): 0.7 با روکش استیل نگیر درجه 304 نقره ای ، اعداد برجسته و بریل.
نحوه نصب: کلید از قسمت جلو در محل قطع (40.2 پوند) قرار داده شده و توسط حلقه باریک ثابت شده است.
سیم کشی: PIN و یا اتصالات از پیش سیم کشی شده (AMP, JST یا مینی اسپاکس)
نور: ال ای دی 24 ولت DC 30mA
درجه نفوذ ناپذیری: IP54



Giunone
IP54

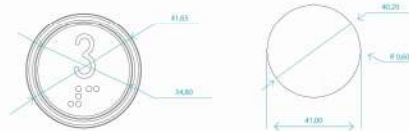

Body: zamak and nylon push button.

Bezels: stainless/steel (chrome or gold).

Pressel: polycarbonate with stainless steel AISI 304 or gold/black pvd coated finishes; raised legend(s) and Braille.

Mounting: the button is put into the cutout (Ø 40,2) from the front and fixed by threaded ring.

Faceplate Thickness: 0,7 mm to 5 mm.

بدنه: پلی کربنات با شاخص طبقات برجسته و بریل
فریم دور: رینگ استینلس استیل (طلایی یا کروم) و بدنه ABS
ضخامت صفحه رو (فیس پلیت): 0.7 میلی متر از جنس استیل نگیر 304 طلایی، نقره ای و سیاه PVD، سطح برجسته و نور با کیفیت.
سیم کشی: PIN و یا اتصالات از پیش سیم کشی شده (AMP, JST یا مینی اسپاکس)
نور: ال ای دی 12 ولت و یا 24 ولت DC 20mA
درجه نفوذ ناپذیری: IP51



Elios
IP51



This pushbutton is ideally suited where high visibility and ease of use is demanded – excellent examples of applications include assisted living residences, hospitals, transit stations etc. The B 50 is limited to 30 Volts and is fixed with a spacer and plastic nut, no studs required.

Optional features such as water and vandalism protection are available in either Class 1 or 2 according to EN 81-71 or the ultra strong B 50 Class 3 + (internal rating) which is used on Deutsche Bahn, German National Railway.

کلید های شفر آلمان به ویژه این مدل طراحی و تولید شده برای آسانسور های پرمصرف مانند مکان های عمومی، ایستگاه های ترانزیت، مترو، فرودگاه و راه آهن همچنین بیمارستان ها، اماکن تجاری و ... می باشد. از نظر کیفیت عملکرد و زیبایی ظاهری و طول عمر در درجه بالایی قرار دارد.

از دیگر ویژگی ها مقاومت در برابر گرد و خاک و رطوبت (IP) در سطح 5 و 4 و مطابق استاندارد EN 81-71 هست.



B 50 Q
IP54



Ingress protection ratings or IP ratings

refer to the level of protection offered by an electrical enclosure, against solids and liquids. In an environment where dust or water could damage electronic components, a sealed enclosure is used to prevent such ingress and safe house the electronics.

In an environment where dust or water could damage electronic components, a sealed enclosure is used to prevent such ingress and safe house the electronics.

In an environment where dust or water could damage electronic components, a sealed enclosure is used to prevent such ingress and safe house the electronics.

عدد IP یا همان پارامتر نفوذناپذیری (Ingress Protection)

بیانگر میزان نفوذناپذیری تجهیزات صنعتی در برابر جامدات و مایعات موجود در محیط می باشد:

رقم اول بیانگر میزان نفوذناپذیری در برابر ذرات جامد است :
عدد 5: گرد و خاک معمولی
عدد 6: هر گونه غبار و ذرات معلق در هوا

رقم دوم بیانگر میزان نفوذناپذیری در برابر مایعات است (از 0 تا 8) و یعنی نفوذ ناپذیر در برابر:

- عدد 1: ریزش عمودی مایعات مانند باران
- عدد 2: اسپری شدن آب با زاویه 15 درجه عمودی
- عدد 3: اسپری شدن آب با زاویه 60 درجه عمودی
- عدد 4: اسپری شدن آب در تمام جهات
- عدد 5: اسپری شدن آب تحت فشار در تمام جهات
- عدد 6: ریزش لحظه ای و مقطعی آب بر روی تجهیز (مانند استفاده بر روی عرشه قایق)
- عدد 7: وارد شدن در آب (از ارتفاع 15 سانتی متر تا 1 متر)
- عدد 8: وارد شدن در زیر آب در مدت زمان طولانی و تحت فشار



B 50 R
IP54

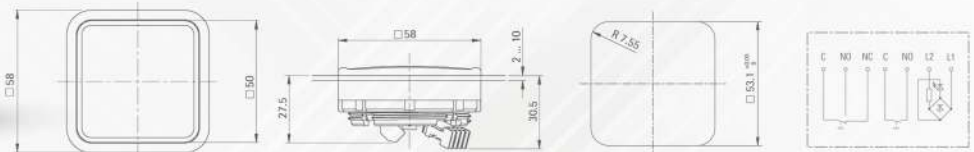

B 50 Q
IP54



SCHAEFER

Made in Germany

Push Buttons Series

BACK 

This pushbutton is ideally suited where high visibility and ease of use is demanded – excellent examples of applications include assisted living residences, hospitals, transit stations etc. The B 50 is limited to 30 Volts and is fixed with a spacer and plastic nut, no studs required.

Optional features such as water and vandalism protection are available in either Class 1 or 2 according to EN 81-71 or the ultra strong B 50 Class 3 + (internal rating) which is used on Deutsche Bahn, German National Railway.

کلید های شفر آلمان به ویژه این مدل طراحی و تولید شده برای آسانسور های پر مصرف مانند مکان های عمومی، ایستگاه های ترانزیت، مترو، فرودگاه و راه آهن همچنین بیمارستان ها، اماکن تجاری و ... می باشد. از نظر کیفیت عملکرد و زیبایی ظاهری و طول عمر در درجه بالایی قرار دارد.

از دیگر ویژگی ها مقاومت در برابر گرد و خاک و رطوبت (IP) در سطح 4 و 5 و مطابق استاندارد EN 81-71 هست.



MT 56 X



B 37 R

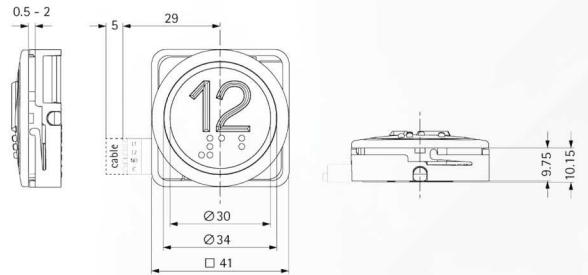

B 37 Q

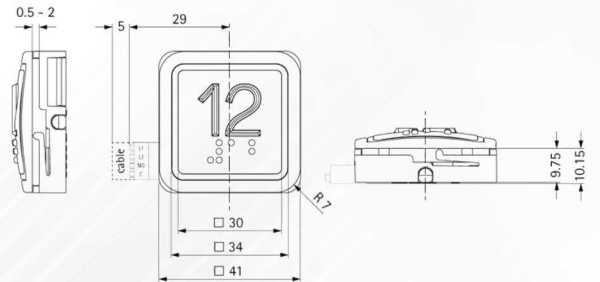

MT 42

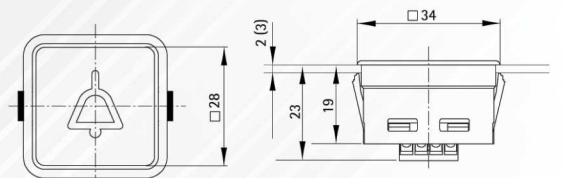

RT 42

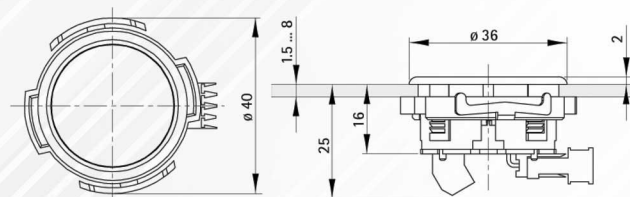

Push Buttons Series

Push Buttons Fuji Series

BACK 

high quality
 Nice design & Having after sales services
 Life Time Guarantee
 Very durable & heavy
 special fashion design, marvelous look
 Material: Plexiglas surface with silver steel frame with 13 mm thickness
 with stainless steel 304 AISI , 0.6mm thickness
 good for public & crowded place like shopping centers
 hotels, hospital & training center
 Braille code: not Available
 Installed by steel clipping, suitable for 2-4mm thickness
 Super thin elevator square design push button, lift super thin call buttons
 Good touch sense, beautiful LED illumination
 Inner Switch Brand: OMRON-B3F
 Rated Voltage: DC 27-17V
 Switch life span: 7,000,000 times
 Temperature: -10~50°C
 Humidity: 45% ~ 90%



LED illumination Colours:
 نور های قابل سفارش برای کلید



White

کیفیت عملکرد و طراحی ظاهری بسیار عالی، بسیار بادوام و سخت کار، مناسب آسانسورهایی با عملکرد زیاد مانند مراکز تجاری-اداری، هتل ها، بیمارستان ها و مراکز آموزشی
 همراه با کار آنتی تعویض مادام العمر

ویژگی ها:

روکش پلکسی گلس با فریم تمام استیل نقره ای به ضخامت ۱۳ میلی متر ، میکروسوییچ OMRON ژاپن با کانکتور XH

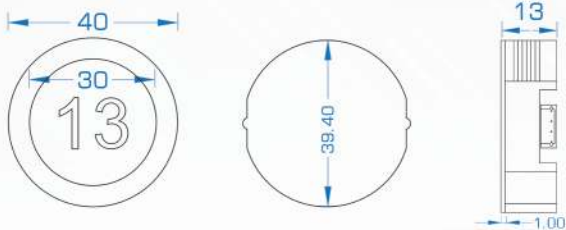

high quality
 Nice design & Having after sales services
 Life Time Guarantee
 Very durable & heavy
 special fashion design, marvelous look
 Material: Plexiglas surface with silver steel frame with 13 mm thickness
 with stainless steel 304 AISI , 0.6mm thickness
 good for public & crowded place like shopping centers
 hotels, hospital & training center
 Braille code: not Available
 Installed by steel clipping, suitable for 2-4mm thickness
 Super thin elevator square design push button, lift super thin call buttons
 Good touch sense, beautiful LED illumination
 Inner Switch Brand: OMRON-B3F
 Rated Voltage: DC 27-17V
 Switch life span: 7,000,000 times
 Temperature: -10~50°C
 Humidity: 45% ~ 90%

4 PIN

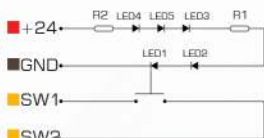

Push Buttons Series

MAZ

BACK 



high quality
 Nice design & Having after sales services
 Life Time Guarantee
 Very durable & heavy
 special fashion design, marvelous look
 Material: Steel body (zinc Alloy) and plate in different colour
 with stainless steel 304 AISI , 0.6mm thickness
 tangible floor numbering and braille
 good for public & crowded place like shopping centers
 hotels, hospital & training center
 Braille code: Available
 Installed by steel clipping, suitable for 2-4mm thickness
 Super thin elevator square design push button, lift super thin call buttons
 Good touch sense, beautiful LED illumination
 Inner Switch Brand: OMRON-B3F
 Rated Voltage: DC 27-17V
 Switch life span: 3,000,000 times



Steel Body Surface Colours:
 استیل های قابل سفارش برای رویه کلید



stainless steel



Black

Gold

Silver

کیفیت عملکرد و طراحی ظاهری بسیار عالی، بسیار بادوام و سخت کار، کاملا همسطح با بدنه پنل، مناسب آسانسورهایی با عملکرد زیاد مانند مراکز تجاری-اداری، هتل ها، بیمارستان ها و مراکز آموزشی همراه با کارتنی تعویض مادام العمر

ویژگی ها:

بدنه تمام فلز (آلیاژ زینک) و صفحه رویه استیل در رنگ های متنوع 304 نگیر به ضخامت 0,6، شاخص برجسته شده با نمای جذاب روی استیل و بریل کانکتور XH قفل شو

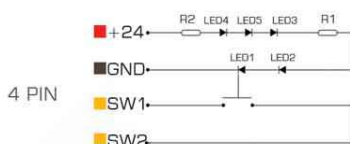
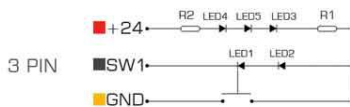

high quality
 Nice design & Having after sales services
 Life Time Guarantee
 Very durable & heavy
 special fashion design, marvelous look
 Material: Steel body (zinc Alloy) and plate in different colour
 with stainless steel 304 AISI , 0.6mm thickness
 tangible floor numbering and braille
 good for public & crowded place like shopping centers
 hotels, hospital & training center
 Braille code: Available
 Installed by steel clipping, suitable for 2-4mm thickness
 Super thin elevator square design push button, lift super thin call buttons

Push Buttons Series

Sjec

BACK 



high quality and economic price
 Nice design & Having after sales services
 Life Time Guarantee
 Very durable
 stainless steel 304 AISI in different colors
 the thickness of installation plate :2-3mm
 Easy to fix with embedding the face plate directly
 LED illumination
 Color of LED illumination could be customized by client.
 Inner Switch Brand: OMRON-B3F
 Rated Voltage: DC 27-17V



Sjec Push Buttons Series

Media Elevator Panel

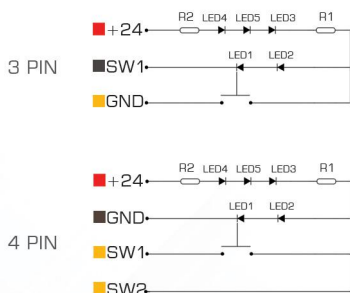

99



MEDIA®
PRODUCTS

M104

Elevator push button
Enjoy the advantages of a well-designed product and a dedicated team

Excellent performance

Supported by the highly skilled team of professionals, we are actively engaged in providing a quality assured Elevator Push Button. Immensely used for operating different electrical equipment, the offered buttons are highly applauded by our honored patrons owing to its unique features like easy installation, highly durable

- High quality and economic price
- Nice design and good service
- Life Time Guarantee
- Very durable
- stainless steel
- the thickness of installation plate :2-3mm
- Easy to fix with embedding the face plate directly
- LED illumination
- Color of LED illumination could be customized by client.
- Inner Switch Brand: OMRON-B3F

Rated Voltage: DC 27-17V
Warranty Time: Life Time

This product is developed using high grade raw material

114

Segment

Series



G01
Segment

شاخص های قابل نمایش	-9 to -1 , B , P , L , G , 1 , 2 , , 9 P9 to P1 , B , P , L , G , 1 , 2 , , 9 B9 to B1 , B , P , L , G , 1 , 2 , , 9 Up and down directions		
Available Symbols			
نورهای قابل سفارش	  		
LED Illumination			
نحوه ارتباط با تابلو فرمان	Parallel Terminal	ابعاد نمایش	120 mm x 50 mm



G07
Segment

شاخص های قابل نمایش	-9 to -1 , B , P , L , G , 1 , 2 , , 9 P9 to P1 , B , P , L , G , 1 , 2 , , 9 B9 to B1 , B , P , L , G , 1 , 2 , , 9 Up and down directions		
Available Symbols			
نورهای قابل سفارش	  		
LED Illumination			
نحوه ارتباط با تابلو فرمان	Parallel Terminal	ابعاد نمایش	120 mm x 50 mm



Segment
Plus

شاخص های قابل نمایش	-9 to -1 , B , P , L , G , 1 , 2 , , 9 P9 to P1 , B , P , L , G , 1 , 2 , , 9 B9 to B1 , B , P , L , G , 1 , 2 , , 9 Up and down directions		
Available Symbols			
نورهای قابل سفارش	     		
LED Illumination			
نحوه ارتباط با تابلو فرمان	Parallel XH Socket	ابعاد نمایش	120 mm x 50 mm

Segment
G06



شاخص های قابل نمایش	-9 to -1 , B , P , L , G , 1 , 2 , , 9 Up and down directions		
Available Symbols			
نورهای قابل سفارش			
LED Illumination			
نحوه ارتباط با تابلو فرمان	Parallel terminal	ابعاد نمایش	80 mm x 50 mm

Segment
BXW



شاخص های قابل نمایش	-9 to -1 , B , P , L , G , 1 , 2 , , 9 Up and down directions		
Available Symbols			
نورهای قابل سفارش	  		
LED Illumination			
نحوه ارتباط با تابلو فرمان	Parallel XH Socket	ابعاد نمایش	80 mm x 50 mm

Segment

Series

Segment
G02
G03
G04



شاخص های قابل نمایش	-9 to -1 , B , P , L , G , 1 , 2 , , 19 P9 to P1 , B , P , L , G , 1 , 2 , , 9 B9 to B1 , B , P , L , G , 1 , 2 , , 9		
Available Symbols	Up and down directions		
نورهای قابل سفارش			
LED Illumination			
نحوه ارتباط با تابلو فرمان	Parallel XH Socket	ابعاد نمایش	74mm x 47mm

Segment
Diana
Roma



شاخص های قابل نمایش	-9 to -1 , B , P , L , G , 1 , 2 , , 19 P9 to P1 , B , P , L , G , 1 , 2 , , 9 B9 to B1 , B , P , L , G , 1 , 2 , , 9		
Available Symbols	Up and down directions ,Full load		
نورهای قابل سفارش			
LED Illumination			
نحوه ارتباط با تابلو فرمان	Parallel Terminal	ابعاد نمایش	140mm x 90mm

Segment
Diba



شاخص های قابل نمایش	-9 to -1 , B , P , L , G , 1 , 2 , , 19 P9 to P1 , B , P , L , G , 1 , 2 , , 9 B9 to B1 , B , P , L , G , 1 , 2 , , 9		
Available Symbols	Up and down directions ,Full load		
نورهای قابل سفارش			
LED Illumination			
نحوه ارتباط با تابلو فرمان	Parallel Terminal	ابعاد نمایش	140mm x 90mm

Segment
Dorsa



شاخص های قابل نمایش	-9 to -1 , B , P , L , G , 1 , 2 , , 19 P9 to P1 , B , P , L , G , 1 , 2 , , 9 B9 to B1 , B , P , L , G , 1 , 2 , , 9		
Available Symbols	Up and down directions ,Full load		
نورهای قابل سفارش			
LED Illumination			
نحوه ارتباط با تابلو فرمان	Parallel Terminal	ابعاد نمایش	190mm x 90mm

Segment
Diamond

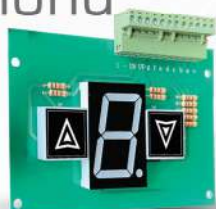

شاخص های قابل نمایش	-9 to -1 , B , P , L , G , 1 , 2 , , 19 P9 to P1 , B , P , L , G , 1 , 2 , , 9 B9 to B1 , B , P , L , G , 1 , 2 , , 9		
Available Symbols	Up and down directions ,Full load		
نورهای قابل سفارش			
LED Illumination			
نحوه ارتباط با تابلو فرمان	Parallel Terminal	ابعاد نمایش	117mm x 68mm

Dot Matrix

Series



R200

شاخص های قابل نمایش	-9 to -1 , P9 to P1 , B9 to B1 , P , GF , L , M , R , H , O , 1 to 29 Up and Down Direction, Over Load, Door Open , Door Close out of service		
Available Symbols			
نورهای قابل سفارش			
LED Illumination	White Orange	White Blue	Orange White Blue Available in horizontal
نحوه ارتباط با تابلو فرمان	Serial XH socket	ابعاد نمایش	50mm x 90mm



R200
G06-BXW

شاخص های قابل نمایش	-9 to -1 , P9 to P1 , B9 to B1 , P , GF , L , M , R , H , O , 1 to 29 Up and Down Direction, Over Load, Door Open , Door Close out of service		
Available Symbols			
نورهای قابل سفارش			
LED Illumination	White Orange	White Blue	White Available in horizontal
نحوه ارتباط با تابلو فرمان	Parallel & Serial	ابعاد نمایش	50mm x 90mm



R300

شاخص های قابل نمایش	-9 to -1 , P9 to P1 , B9 to B1 , P , GF , L , M , R , H , O , 1 to 29 Up and Down Direction, Over Load, Door Open , Door Close out of service		
Available Symbols			
نورهای قابل سفارش			
LED Illumination	Orange	White	Blue
نحوه ارتباط با تابلو فرمان	Parallel Terminal	ابعاد نمایش	120mm x 70mm



R500

شاخص های قابل نمایش	-9 to -1 , P9 to P1 , B9 to B1 , P , GF , L , M , R , H , O , 1 to 29 Up and Down Direction, Over Load, Door Open , Door Close out of service		
Available Symbols			
نورهای قابل سفارش			
LED Illumination	White Orange	White Blue	Orange White Blue
نحوه ارتباط با تابلو فرمان	Parallel Terminal	ابعاد نمایش	300mm x 110mm

MultiColour

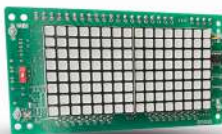

شاخص های قابل نمایش	-9 to -1 , P9 to P1 , B9 to B1 , P , GF , L , M , R , H , O , 1 to 29 Up and Down Direction, Over Load, Door Open , Door Close out of service		
Available Symbols			
نورهای قابل سفارش			
LED Illumination	combination of 256 RGB colors		ترکیبی از ۲۵۶ رنگ RGB
نحوه ارتباط با تابلو فرمان	Parallel Terminal	ابعاد نمایش	160mm x 80mm

BackLight & Graphic Series

B100 B150



شاخص های قابل نمایش Available Symbols	-9 to -1 , P9 to P1 , B9 to B1 , P , GF , L , H , O , 1 to 29 Up and Down Direction,Over Load, DO ,out of service		
نورهای قابل سفارش			
LED Illumination			
نحوه ارتباط با تابلو فرمان	Parallel Terminal	ابعاد نمایش	B100 : 47mm x 74mm B150 : 55mm x 90mm

B200



شاخص های قابل نمایش Available Symbols	-9 to -1 , P9 to P1 , B9 to B1 , P , GF , L , H , O , 1 to 29 Up and Down Direction,Over Load, DO ,out of service		
نورهای قابل سفارش			
LED Illumination			
نحوه ارتباط با تابلو فرمان	Parallel Terminal	ابعاد نمایش	120mm x 70mm

B300



شاخص های قابل نمایش Available Symbols	-9 to -1 , P9 to P1 , B9 to B1 , P , GF , L , H , O , 1 to 29 Up and Down Direction,Over Load, DO ,out of service		
نورهای قابل سفارش			
LED Illumination			
نحوه ارتباط با تابلو فرمان	Parallel Terminal	ابعاد نمایش	70mm x 120mm

L100



شاخص های قابل نمایش Available Symbols	-9 to -1 , P9 to P1 , B9 to B1 , P , GF , L , H , O , 1 to 29 Up and Down Direction,Over Load, DO ,out of service		
نورهای قابل سفارش			
LED Illumination			
نحوه ارتباط با تابلو فرمان	Parallel & Serial	ابعاد نمایش	43mm x 70mm

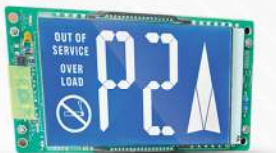

L200

شاخص های قابل نمایش Available Symbols	-9 to -1 , P9 to P1 , B9 to B1 , P , GF , L , H , O , 1 to 29 Up and Down Direction,Over Load, DO ,out of service		
نورهای قابل سفارش			
LED Illumination			
نحوه ارتباط با تابلو فرمان	Parallel & Serial	ابعاد نمایش	120mm x 70mm



L300

شاخص های قابل نمایش Available Symbols	-9 to -1 , P9 to P1 , B9 to B1 , P , GF , L , H , O , 1 to 29 Up and Down Direction,Over Load, DO ,out of service		
نورهای قابل سفارش			
LED Illumination			
نحوه ارتباط با تابلو فرمان	Parallel & Serial	ابعاد نمایش	70mm x 120mm

Photo & Movie Displays

Series

P100



شاخص های قابل نمایش Available Symbols	-9 to -1 , P9 to P1 , B9 to B1 , P , GF , L , M , R , H , O , 1 to 29 Up and Down Direction,Over Load , Door Open , Door Close out of service		
نقشه فنی Technical Drawing			
نحوه ارتباط با تابلو فرمان Control Panel Connection	Serial XH socket	ابعاد نمایش Dimension	70mm x 110mm

P200



شاخص های قابل نمایش Available Symbols	-9 to -1 , P9 to P1 , B9 to B1 , P , GF , L , M , R , H , O , 1 to 29 Up and Down Direction,Over Load , Door Open , Door Close out of service		
نقشه فنی Technical Drawing			
توضیحات Description	<p>نمایشگر 7 اینچی رنگی با قابلیت پخش عکس به صورت عمودی یا افقی ارتباط پارالل توسط ترمینال با تابلو فرمان</p> <p>P200 is 7 inches colorful display that it able to show pictures or movies in vertical or horizontal installation, parallel connection by terminal with control panel.</p>		

P300



شاخص های قابل نمایش Available Symbols	-9 to -1 , P9 to P1 , B9 to B1 , P , GF , L , M , R , H , O , 1 to 29 Up and Down Direction,Over Load , Door Open , Door Close out of service		
نقشه فنی Technical Drawing			
توضیحات Description	<p>نمایشگر 9 اینچی رنگی با قابلیت پخش عکس یا فیلم به صورت عمودی یا افقی ارتباط پارالل توسط ترمینال با تابلو فرمان</p> <p>P300 is 9 inches colorful display that it able to show pictures or movies in vertical or horizontal installation, parallel connection by terminal with control panel.</p>		

P400



شاخص های قابل نمایش Available Symbols	-9 to -1 , P9 to P1 , B9 to B1 , P , GF , L , M , R , H , O , 1 to 29 Up and Down Direction,Over Load , Door Open , Door Close out of service, Time & Date		
نقشه فنی Technical Drawing			
توضیحات Description	<p>نمایشگر 8 اینچی رنگی با قابلیت پخش عکس یا فیلم (به صورت Full Screen) با نمایش تاریخ و ساعت و امکان پروگرام پلاک مشخصات سفارشی داخل نمایشگر با ارتباط پارالل توسط ترمینال با تابلو فرمان</p> <p>P400 is 8 inches colorful display that it able to show pictures or movies full screen, also it shows date and time, possible to program showing ID information for each floors and have parallel connection by terminal with control panel.</p>		

Photo & Movie Displays

P500



شاخص های قابل نمایش	-9 to -1 , P9 to P1 , B9 to B1 , P , GF , L , M , R , H , O , 1 to 29 Up and Down Direction, Over Load, Door Open , Door Close out of service
Available Symbols	
نقشه فنی Technical Drawing	
توضیحات	<p>نمایشگر ۱۰ اینچی رنگی با قابلیت پخش عکس یا فیلم (به صورت Full Screen) با نمایش تاریخ و ساعت و امکان پروگرام پلاک مشخصات سفارشی داخل نمایشگر و ارتباط پارالل توسط ترمینال با تابلو فرمان</p>
Description	<p>P500 is 10 inches colorful display that it able to show pictures or movies full screen, also it shows date and time, possible to program showing ID information for each floors and have parallel connection by terminal with control panel.</p>

P600



شاخص های قابل نمایش	-9 to -1 , P9 to P1 , B9 to B1 , P , GF , L , M , R , H , O , 1 to 29 Up and Down Direction, Over Load, Door Open , Door Close out of service
Available Symbols	
نقشه فنی Technical Drawing	
توضیحات	<p>نمایشگر ۱۲ اینچی رنگی با قابلیت پخش فیلم (به صورت Full Screen) با نمایش تاریخ و ساعت و امکان پروگرام پلاک مشخصات سفارشی داخل نمایشگر و ارتباط پارالل توسط ترمینال با تابلو فرمان</p>
Description	<p>P600 is 12 inches colorful display that it able to show pictures or movies full screen, also it shows date and time, possible to program showing ID information for each floors and have parallel connection by terminal with control panel.</p>

P700



شاخص های قابل نمایش	-9 to -1 , P9 to P1 , B9 to B1 , P , GF , L , M , R , H , O , 1 to 29 Up and Down Direction, Over Load, Door Open , Door Close out of service, Time & Date
Available Symbols	
نقشه فنی Technical Drawing	
توضیحات	<p>نمایشگر ۱۵ اینچی رنگی با قابلیت پخش فیلم (به صورت Full Screen) با نمایش تاریخ و ساعت و امکان پروگرام پلاک مشخصات سفارشی داخل نمایشگر و ارتباط پارالل توسط ترمینال با تابلو فرمان</p>
Description	<p>P700 is 15 inches colorful display that it able to show pictures or movies full screen, also it shows date and time, possible to program showing ID information for each floors and have parallel connection by terminal with control panel.</p>



SINGLE

DUAL/BI/BI+



SINGLE

DUAL/BI/BI+



1 = FULL (+)
2 = FULL (-)

121



RFID



ACCESSORY

ACCESS CONTROL

ELEVATOR PHONS & COMMUTNICATIONS SYSTEM

TFT PHOTO FRAME TAG

FINGER TOUCH CARD

WAX

Please note the orientation of the tab (C3) or cable (C3)

[1.772] 4.5

[0.134]

[1.772] 4.5

[0.134] 3.4

[2.736] 69.5

[1.372] 34.6

[0.193] 4.9

[10.356] 265

[1.003] 25.5

[0.134] 3.4

SINGLE

DUAL/BI/BI+

SINGLE

high quality, Nice design & Having after sales services, Life Time Guarantee, Very durable, special fashion design, marvelous look ,Super thin elevator square design push button, lift super thin call buttons Good touch sense, beautiful LED illumination

Accessory VAX201 VAX202

BACK



VAX201

سیستم محدود کننده دسترسی تک خروجی روکار و توکار



VAX202

Access Control System (Elevator Limitation System) VAX201, VAX202
This model is based on Radio Frequency Identification (RFID). Type of systems which are based on RFID; are wireless identification systems that able to exchange data with connection between tag with a reader.
This connection is established by electronic signal and electromagnetism that for recognizing no touch. These days by using this type of new technology does not need to use Alpha switch or old lock and key for elevator traffic control.

Media Elevator Panel Co. by using of new technology, creates and produces new and modern systems that provides different level of traffic management with following purposes:

- 1) Increase building safety
- 2) Manage accessing to floors
- 3) Prevent depreciation

One of the simplest elevator limitation system is based on RFID with one out put that it has one active output with GND which can be used in two following ways:

- 1- Replacing with push buttons on LOP and COP
- 2- With one or group elevator push buttons on LOP or COP can be covered. Using of second way has a good advantage that call "System by Pass". This feature for a building they want to remove access temporary and they can use push buttons without showing tags and also without elevator technician help with using master card (setting card).

This device has designed for noise condition, electronic shocks and electro-magnetism that exist in system of elevator 3-phase that have much more suitable performance than imported samples or domestic produce and it has guaranteed for 3 years by Media Elevator Panel Company.

Also this device has buzzer and LED in two colors green-red the helps user set it easily by manual brochure.

Access control system is able to diagnose card in 5 cm easily and it has much long lifespan.

This device can recognize 500 cards.

سیستم کنترل دسترسی (محدود سازی آسانسور): VAX201, VAX202
مبتنی بر تکنولوژی بازشناسایی رادیویی یا به اختصار RFID می باشد. سیستم های مبتنی بر RFID سامانه های شناسایی بیسیم هستند که قادر به تبادل داده ها با برقراری ارتباط بین تگ با یک دستگاه خواننده READER می باشد.
این ارتباط از طریق سیگنال الکترونیکی و الکترومغناطیسی برقرار شده که برای شناسایی نیازی به ارتباط تماسی ندارند. امروزه با به کارگیری این تکنولوژی در پنل های شستی آسانسور دیگر نیازی به سوییچ آلفا یا به عبارتی قفل و کلیدهای منسوخ قدیمی برای کنترل تردد آسانسورها نمی باشد.

شرکت مدیا با استفاده از این تکنولوژی سیستم های مختلف به روز و مدرنی طراحی و تولید کرده که سطوح مختلفی از مدیریت روی تردها را در آسانسور با اهداف زیر فراهم می آورد:

- ۱- افزایش امنیت ساختمان
- ۲- مدیریت دسترسی افراد به طبقات
- ۳- جلوگیری از استهلاک بی مورد آسانسور

یکی از ساده ترین سیستم های محدودسازی آسانسور مبتنی بر RFID سیستم کنترل دسترسی تک خروجی آسانسور می باشد که دارای یک خروجی فعال با GND است؛ که به دو صورت زیر قابل استفاده می باشد:

- ۱- جایگزین پوش باتن روی پنل شستی طبقه یا کابین
- ۲- با یک یا گروهی از پوش باتن های آسانسور، روی پنل کابین یا طبقه سری می گردد.

استفاده از روش دوم مزیت بسیار خوبی دارد که اصطلاحاً به آن قابلیت مد مهمان یا به عبارتی BY PASS کردن سیستم می گویند. این قابلیت به ترتیبی می باشد که اگر بنا به هر دلیلی ساکنین ساختمان بخواهند سیستم کنترل دسترسی آسانسور را موقتاً از مدار خارج کنند تا کلیدها بدون نشان دادن تگ قابل استفاده باشند، بدون نیاز به تکنسین آسانسور می توانند با استفاده از کارت ماستر (کارت تنظیمات) دستگاه را از مدار خارج نموده و کلیدهای متصل به آن آماده فرمان گرفتن شوند.

این دستگاه متناسب با شرایط نویز و شوک های الکترونیکی و الکترومغناطیسی موجود در سیستم 3 فاز آسانسور طراحی شده است که نسبت به نمونه های وارداتی و یا تولید داخل، از عملکرد بسیار مناسب تری برخوردار است و توسط شرکت مدیا به مدت 3 سال دارای گارانتی تعویض می باشد. همچنین این دستگاه دارای بازصوتی و LED نشانگر دورنگ سبز-قرمز است که به کاربر کمک می کند به سهولت تنظیمات دستگاه را با استفاده از بروشور راهنما انجام دهد. دستگاه کنترل دسترسی قادر است به راحتی کارت یا جاسوییچی را از فاصله 5 سانتی متری تشخیص دهد و برخلاف دستگاه های غیراستاندارد موجود در بازار که بعضاً برای آسانسور هم طراحی نگردیده اند از طول عمر بسیار بالاتری برخوردار است.

این دستگاه قابلیت شناسایی 500 کارت مجزا را در حافظه خود دارد.



VAX203 سیستم محدود کننده دسترسی تک خروجی روکار و توکار

VAX203: این دستگاه نیز عملکردی مشابه VAX201- VAX202 داشته با دو تفاوت زیر:
۱- علاوه بر شناسایی با کارت یا جاسونیتی، می توان با وارد کردن یک رمز 4 رقمی تعریف شده روی کیبورد تاج آن، امکان آزاد نمودن دسترسی را ایجاد کرد. این مزیت باعث می شود در صورت همراه نداشتن کارت یا تگ در صورت اطلاع از رمز به طبقات محدود شده، امکان دسترسی داشت.

۲- این دستگاه به تنهایی قابلیت مد مهمان " BY PASS " را نداشته و در صورت محدود کردن طبقات با این دستگاه تنها تکنسین آسانسور می تواند طبقات را به حالت دسترسی آزاد برگرداند ولی با استفاده از یک سوییچ RUN-Stop یا Remote Control می توان قابلیت مد مهمان را برای آن ایجاد کرد.

The performance of this device is similar to VAX201 and VAX202 but has two following differences:
1- In addition to identification with card, it can be entered with 4digit defined on keyboard touch. This advantage cause if someone left card or tag, use digit passwords for access to limitation floors.
2- This device does not have "By Pass" system and for remove access code just elevator technician can do it. But by using Run-Stop switch or Remote Control can change to By Pass system.



سیستم محدود کننده دسترسی
هشت خروجی توکار

VAX204



VAX 204

Limitation Access Control System/
8 out-puts/Flushed mounted

Vax204 has 8 separate out-puts. You can define dedicated card or tag for each floor.

Vax204 can recognize 500 cards or tags in its memory. Vax204 is able to recognize one dedicated card for all limited floors.
Proximity Reader Frequency: 125KHz
Card reading distance: 1-15cm
Operate temperature: 0C-50C
Relative humidity: 20%-90%
Card Reading Distance: Dimension: 115mmx75mmx20mm
Contactless transmission of data and supply energy
Card material: PVC
Detection distance: 2-10mm / 0.08-0.33m

Media Elevator Panel Co. by using of new technology, creates and produces new and modern systems that provides different level of traffic management with following purposes:
1) Increase building safety
2) Manage accessing to floors
3) Prevent deception

VAX204

The performance of this device is based on RFID. The difference between this device and VAX201,202,203 has 8 separated out-puts. VAX204 is able to define 8 separate codes for 8 floors for limitation access so each floor only for the cardholder identified and can access to destination.

مکانیزم عملکرد این مدل نیز بر پایه RFID می باشد. تفاوت این دستگاه با مدل های VAX201-202-203 قابلیت تعریف برای 8 خروجی مجزا می باشد. در صورت استفاده از مدل VAX204. این امکان برای آسانسور به وجود می آید تا 8 طبقه را به صورت مجزا محدود کند، به طوری که هر یک از طبقات تنها برای دارنده ی کارت شناسایی شده، برای آن طبقه خاص قابل دسترسی باشد.

Accessory VAX205 VAX206

سیستم محدود کننده دسترسی 8 و 16 خروجی توکار



VAX205

عملکرد این مدل بر اساس وارد نمودن یک رمز 4 رقمی به کیبورد می باشد. این دستگاه دارای 10 رله ورودی برای کد کردن ده طبقه به صورت مجزا است، جنس بدنه و کلیدها تمام استیل با شماره های روشن و عملکرد بسیار خوب می باشد که این سیستم را مناسب استفاده در آسانسورهای اداری-منگتی و پرتردد می کند.

The performance of this device based on enter 4digits on keyboard. This devise has 10 separate outputs for 10 floors. Material of body and buttons is steel and numbers have light. That features and good performance makes this devise suitable for industrial and crowded elevators.



VAX205

Limitation Access Control System/ 8 or 16 outputs/ Surface mounted
Vax205 has 8 or 16 separate out-puts. On Vax205 can define dedicated code for each floor. Vax205 is able to recognize one code for all limited floors.

Access Control System (Elevator Limitation System) VAX-201 VAX202

This model is based on Radio Frequency Identification (RFID). Type of systems which are based on RFID are wireless identification systems that able to exchange data with connection between tag with a reader.

The connection is established by electronic signal and electromagnetic that for recognizing no touch. These days by using this type of new technology does not need to use Alpha switch or old lock and key for elevator traffic control.

Media Elevator Panel Co. by using of new technology, creates and produces new and modern systems that provides different level of traffic management with following purposes:

- 1) Increase building safety
- 2) Manage accessing to floors
- 3) Prevent degradation

Elevator access control is the selective restriction of elevator use. Elevator card readers, key fob systems, or any other tool for elevator floor lockout is part of the access control system. If you're looking for information on the best method for your elevator (and the cost), then you've come to the right place.

The price of an elevator access control system can vary quite a bit. We'll review each option, starting with the most expensive systems, and ending with a zero-cost choice.

Before we get into it, it's important to understand three things:

Each elevator system is different. The purpose of this guide is to outline options, but it's your job to check if your elevator has the capabilities you need.

The hardware you choose, like the card reader, key fob, RFID, key switch, etc., will change the cost slightly. In most cases, elevator work is the most expensive portion. Therefore, this article will focus on the elevator cost of building access systems. Each location may have slightly different elevator code. Make sure you understand the elevator code and permit.



سیستم محدود کننده دسترسی تک خروجی

VAX206

این دستگاه عملکردی مشابه VAX203 با تفاوت زیر را دارد:

علاوه بر شناسایی کارت یا جاسونیدی و یا وارد کردن رمز 4 رقمی تعریف شده روی صفحه ی کیبورد، توانایی شناسایی اثر انگشت را هم دارد. در صورت همراه نداشتن کارت و یا فراموش کردن رمز عبور، امکان دسترسی به طبقات محدود شده به وسیله اثر انگشت وجود دارد.

همچنین این دستگاه مشابه VAX203 به تنهایی قابلیت مد مهمان "By Pass" را نداشته و در صورت محدود کردن طبقات با این دستگاه تکنسین آسانسور می تواند طبقات را به حالت دسترسی آزاد برگرداند ولی با استفاده از یک سوئیچ RUN-STOP و یا ریموت کنترل می توان قابلیت مد مهمان را برای آن ایجاد کرد. این دستگاه توانایی شناسایی 100 اثر انگشت و کارت را دارد.

VAX206 functional is as same as VAX203 with following difference:

In addition of recognizing card or entering 4 digit numbers as password, also this device can diagnose fingerprint. If a person left card or forgot password can use fingerprint for accessing to limited floors.

Also VAX206 does not have "By Pass" system and for removing access code just elevator technician can do it; but by using Run-Stop switch or Remote Control can change to By Pass system.

VAX206 can recognize 100 cards or fingerprints.

Remote Control Run-Stop Alpha



سیستم محدود کننده دسترسی تک خروجی

VAX207

این دستگاه عملکردی مشابه VAX203 با تفاوت زیر را دارد:
علاوه بر شناسایی کارت یا جاسوییچی و یا وارد کردن رمز 4 رقمی تعریف شده روی صفحه کیبورد، توانایی شناسایی اثر انگشت را هم دارد. در صورت همراه نداشتن کارت و یا فراموش کردن رمز عبور، امکان دسترسی به طبقات محدود شده به وسیله اثر انگشت وجود دارد.

همچنین این دستگاه مشابه VAX203 به تنهایی قابلیت مد مهمان "By Pass" را نداشته و در صورت محدود کردن طبقات با این دستگاه تکنسین آسانسور می تواند طبقات را به حالت دسترسی آزاد برگرداند ولی با استفاده از یک سوییچ RUN-STOP و یا ریموت کنترل می توان قابلیت مد مهمان را برای آن ایجاد کرد. این دستگاه توانایی شناسایی 250 اثر انگشت و کارت را دارد.

VAX206 functional is as same as VAX203 with following difference:

In addition of recognizing card or entering 4 digit numbers as password, also this device can diagnose fingerprint. If a person left card or forgot password can use fingerprint for accessing to limited floors.

Also VAX206 does not have "By Pass" system and for removing access code just elevator technician can do it; but by using Run-Stop switch or Remote Control can change to By Pass system.

VAX206 can recognize 250 cards or fingerprints.



Run-Stop

سوییچ RUN-STOP به همراه کلید لیزری

این قطعه دارای میکرو سونیچ با دو خروجی NO و NC می باشد که با توجه به نحوه سیم کشی و بهره مندی از خروجی میکروسوییچ آن و قابلیت های تابلو فرمان امکانات زیر را می توان برای آسانسور ایجاد کرد:

1. خارج نمودن طبقات به طور کلی یا انتخابی از سرویس دهی
2. ایجاد مد مهمان برای دستگاه های VAX201-202-203
3. در صورتیکه تابلو فرمان آسانسور امکان حذف فرمان ثبت شده در حافظه خود را داشته باشد؛ از این سیستم جهت اکسپرس کردن (VIP) آسانسور می توان استفاده نمود.
4. تامین الزامات استاندارد آتش نشانی در آسانسور های ملزم به رعایت این استاندارد

Run-Stop switch with laser key

Run-Stop has a micro-switch with NO,NC out puts, due to wiring and using micro-switch output and capabilities of control panel provides following features for elevator:

- 1) Enabling out of service for all floors or selective floors
- 2) Creating "By Pass" system for VAX201,202,203.
- 3) If can remove the command registered from control panel memory, can be used for expressing elevator (VIP)
- 4) Support fire standards

Run-Stop Key Lock

Run-Stop switch with laser key
Run-Stop has a micro-switch with NO,NC out puts, due to wiring and using micro-switch output and capabilities of control panel provides following features for elevator:

- 1) Enabling out of service for all floors or selective floors
- 2) Creating "By Pass" system for VAX201,202,203.
- 3) If can remove the command registered from control panel memory, can be used for expressing elevator (VIP)
- 4) Support fire standards

Elevator key switch / Lock

1. The panel could be making stainless steel, mirror s.s. or mirror glass, or touch type
2. Button with Braille or not
3. The color of the button could be red, blue, green, orange, white etc.
4. Voltage: DC12V-DC24V

Flat Key Switch Lock with 4 terminals Lift Key Switch electrical key switch elevator power switch lock

1. Slim Push Button; 2. Anti-vandal, Impact-proof Push Button; 3. Touch Push Button; 4. Dual Light Push Button; 5. Big Size Push Button; 6. Special button

Out of service mode of the elevators listed as not. It used in a special elevator mode designed to remove a specified elevator from service temporarily for maintenance, energy-saving, cleaning, or other reasons.



Remote Control

دستگاه ریموت و ریسیور دو رله ای

Remote Device and Double Relay Receiver

This device includes control remotes and radio board with 12 to 24 volts power supply that both have 2 relays and NO,NC outputs. Due to wiring of this device and using relay outputs and capabilities of control panel provides following features for users:

- 1) Levels Summons that usually use in cargo lift, car lift and hospital lift.
- 2) Enabling out of service for all floors and selective floors.
- 3) Due to relays can be set as timer for duration of 5 to 30 seconds, can use these relays for activate By Pass system for VAX201,202,203,204.
- 4) If can remove the command registered from control panel memory, can be used for expressing elevator (VIP).

این سیستم متشکل است از 2 عدد ریموت کنترل و برد رادیویی با تغذیه 12 الی 24 ولت دارای دو عدد رله که هرکدام دارای خروجی NO,NC می باشند. این دستگاه با توجه به نحوه سیم کشی و بهره مندی از خروجی رله های آن و قابلیت های تابلو فرمان امکانات زیر را برای کاربر فراهم می کند:

1. احضار طبقات که معمولا در آسانسورهای باربر و یا ماشین بر و برانگاردبر مورد استفاده می باشد.
2. خارج نمودن طبقات بطور کلی یا انتخابی از سرویس دهی
3. با توجه به این که رله ها دارای قابلیت تنظیم تایمر به مدت 5 الی 30 ثانیه ای را دارند، می توان از این رله ها جهت فعال نمودن مد مهمان در دستگاه های VAX-201-202-203-204 استفاده نمود.
4. در صورتیکه تابلو فرمان آسانسور امکان حذف فرمان ثبت شده در حافظه خود را داشته باشد؛ از این سیستم جهت اکسپرس کردن (VIP) آسانسور می توان استفاده نمود.

Accessory Phone Touch Phone Box Phone

Elevator Phone & Communications System



Phone Speaker

A phone system with special design for elevator standard
سیستم تلفن با طراحی اختصاصی برای استاندارد آسانسور

باتوجه به ضوابط مندرج در محبت 15 مقررات ملی ساختمان، مبنی بر الزام ارتباط داخل کابین آسانسور با خارج به وسیله خط تلفن ثابت، شرکت مدیا به عنوان پیشروترین مجموعه فعال در زمینه تولید پنل فرمان آسانسور اقدام به طراحی و تولید این قطعه نمود. گوشی فون اسپیکر تولید شده در مدیا قابلیت نصب توکار در پنل کابین و روکار در موتورخانه و کف چاهک آسانسور را دارد. تست سخت گیرانه کنترل کیفیت (QC) و استفاده از قطعات مرغوب موجب گرید کمترین میزان خرابی در این قطعه به واحد پشتیبانی مدیا گزارش شود.
ابعاد فون اسپیکر: 70x135x25

According to rules of Iran Ministry of Roads and Urban Development Deputy for Construction, a cabin car has to have a phone which it can make a call with out of the cabin. Media Elevator Panel Co. is pioneer in producing of elevator control panel so the company decided to design and produce this device. Phone speaker mounted flush on a cabin panel and wall-mounted in building powerhouse and elevator shaft. With accurate Quality Control (QC) and using great parts in this device cause the less report of failure to Media Technical Support Department.

Elevator Phones & Communications System

The Flush Mounted Emergency Telephones is based on a stainless steel faceplate and provide a clear handset, loud-speaking operation for any public area. It is designed to meet the needs of clients who experience loss through vandalism.

According to rules of Iran Ministry of Roads and Urban Development Deputy for Construction, a cabin car has to have a phone which it can make a call with out of the cabin.

Elevator Phones and Phone Systems

Media Elevator Panel Co. is pioneer in producing of elevator control panel so the company decided to design and produce this device. Phone speaker mounted flush on a cabin panel and wall-mounted in building powerhouse and elevator shaft. With accurate Quality Control (QC) and using great parts in this device cause the less report of failure to Media Technical Support Department.

Media Elevator Panel Co. is pioneer in producing of elevator control panel so the company decided to design and produce this device.

Phone speaker mounted flush on a cabin panel and wall-mounted in building powerhouse and elevator shaft. With accurate Quality Control (QC) and using great parts in this device cause the less report of failure to Media Technical Support Department.



Phone Touch

سیستم تلفن با طراحی اختصاصی برای استاندارد آسانسور

A phone system with special design for elevator standard

باتوجه به خط و مشی توسعه پذیری و نوآوری مداوم در مدیا پس از طراحی و تولید فون باکس به جهت احساس نیاز به ارتقا، فرم ظاهری زیباتر و پیشرفته و افزودن عملکرد ارتباط داخلی به این محصول، شرکت مدیا اقدام به طراحی و تولید نمونه به روز شده فون باکس با عملکرد تاج نمود. از قابلیت های بسیار مهم تلفن تاج دارا بودن خروجی Intercom بدون نیاز به خط شهری است، چنین قابلیتی این امکان را ایجاد می کند که با داشتن تلفن تاج روی پنل کابین، شخص داخل کابین همزمان دسترسی به تلفن شهری و ارتباط داخلی با نقاط مختلف ساختمان را داشته باشد.

Phone Touch

According to development and innovation policies in Media Elevator Panel Co. After designing and producing phone speaker, in order to diagnose the need to upgrade to advance performance and beautiful appearance, the company added intercom to phone and changed buttons on the phone to touch buttons.

A phone system with special design for elevator standard

This features cause two external connection: 1. Can make a call with phone with out of the car. 2. Can connect by intercom in a building



According to development and innovation policies in Media Elevator Panel Co. After designing and producing phone speaker, in order to diagnose the need to upgrade to advance performance and beautiful appearance, the company added intercom to phone and changed buttons on the phone to touch buttons.

This features cause two external connection: 1. Can make a call with phone with out of the car. 2. Can connect by intercom in a building.

Phone Box

برش باکس لولانی

با بهره مندی از لولای با کیفیت 100 درجه ای، طراحی و تولید شده در مدیا این امکان به وجود آمده است که با ایجاد یک باکس فلزی به ابعاد 240x150x55 میلیمتر در پشت پنل و قراردادن درب لولانی به ابعاد 110x220 میلیمتر از جنس بدنه روی پنل فضایی برای نصب گوشی تلفن ایجاد کرد که این درب با داشتن قفل مگنت امکان دسترسی آسان به گوشی تلفن را ایجاد می نماید. همچنین از این فضا در صورت استفاده از سوییچ قفل شو به جای مگنت می توان برای مقاصد دیگری همچون جابه جایی فلش مموری Photo Frame و یا فضای برای نصب برد سیم کشی پنل کابین (CPC) استفاده نمود.

The material of the box is metal in dimension of 240x150x55 mm and it is located behind the cabin panel. The door of the box cuts on cabin panel in dimension of 110x220mm and the door material is as same as cabin panel steel AISI 304 with magnetic lock. If you use switch lock instead of magnetic lock this box will have other uses such as: replacing photo frame flash memory or a space for installing cabin panel wiring board (CPC).

Phone

Elevator Phones & Communications System

Emergency phones and communication systems

The material of the box is metal in dimension of 240x150x55 mm and it is located behind the cabin panel. The door of the box cuts on cabin panel in dimension of 110x220mm and the door material is as same as cabin panel steel AISI 304 with magnetic lock. If you use switch lock instead of magnetic lock this box will have other uses such as: replacing photo frame flash memory or a space for installing cabin panel wiring board (CPC).



Intercom

سیستم ارتباط داخل کابین با لابی و یا موتورخانه
Intercom system with Lobby or Building Powerhouse

این دستگاه تجهیزاتی است که امکان ارتباط داخل کابین آسانسور با سایر نقاط ساختمان، بدون نیاز به خط تلفن را ایجاد می کند که برق ۱۲ ولت تغذیه می شود. طراحی و تولید این قطعه متناسب با سیستم آسانسور می باشد و از کیفیت صدا و عملکرد بسیار عالی برخوردار است.

This device causes connection between cabin and lobby or building powerhouse and no need phone line and it is powered by 12 volts. This intercom has a good sound quality and perfect performance.



TFT (Photo Frame) Series

نمایشگرهای 8 و 10 و 15 اینچی پخش فیلم یا عکس با منبع تغذیه 24V

8, 10, 15 inches Displays (Film or Picture with power supply 24 volts)
Due to increasing trend of using colorful displays that shows films or pictures on elevator cabin panel in residences and also other using of this devise like awareness in offices or institutes and advertising in public places like metro, shopping centers and hotels, TFT is good alternative for industrial displays and it is cost effective.

It is important to note that some displays have distributed in market as Photo Frame (TFT) and mostly use on cabin panel has low quality and low life-time with 5 to 12 volts power supply and it is good for home decorative and they do not have guarantee but Photo Frames in Media Elevator Panel Company have 1 year guarantee and also have industrial display design and high quality with 180degrees view, are different with displays that are distributed in markets as photo frames.

با توجه به افزایش گرایش مالکان و ساکنین ساختمان ها به داشتن یک نمایشگر رنگی پخش فیلم یا عکس در کابین آسانسور خود و همچنین کاربردهایی از قبیل اطلاع رسانی در ادارات و موسسات و تبلیغاتی در مکان های عمومی مانند مترو، مراکز خرید و هتل ها، دستگاه های فتوفریم می توانند گزینه جایگزینی برای نمایشگرهای صنعتی با صرفه هزینه کمتر باشند.

ذکر این نکته ضروری است کالاهایی که در بازار به عنوان فتوفریم معرفی می گردند و اغلب بر روی پنل های آسانسور از آن ها استفاده می شود، دارای کیفیت و طول عمر بسیار پایین با منبع تغذیه ۵ الی ۱۲ ولتی و برای مصارف خانگی می باشد که به همین جهت توسط فروشنده به عنوان فاقد گارانتی معرفی می گردد، در صورتی که فتوفریم های مدیا با توجه به بهره مندی از طراحی نمایشگر های صنعتی و بالا بودن کیفیت تصویر و زاویه دید ۱۸۰ درجه ای با گارانتی یکساله متفاوت از آنچه تحت عنوان فتوفریم در بازار معرفی می گردد، است.

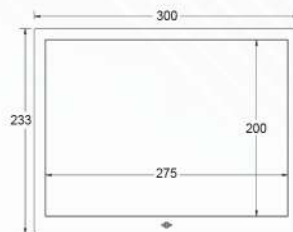

15"

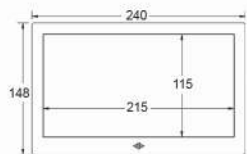

10"

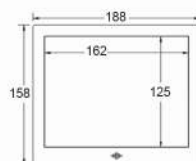

8"



با توجه به غیرصنعتی بودن نمایشگرهای فتوفریم، امکان نمایش جهت و شماره طبقه وجود ندارد و صرفاً جهت پخش فیلم ویا عکس موجود در حافظه 4GB آن استفاده می شود و برای نمایش جهت و شماره طبقه باید از یک نمایشگر صنعتی که معمولاً L200 می باشد، استفاده کرد.

واحد طراحی
شماره واتساپ: ۰۹۰۲۳۷۸۶۲۰۳
انجام امور لیزر طراحی، بک لایت، طریقه نصب

واحد فروش
شماره واتساپ: ۰۹۲۱۸۵۹۷۸۳۸

چرخه فعالیت مدیا

Media Co. Activity Cycle (MAC)

شرکت تولیدی مدیا با استفاده از سیستم های به روز ثبت سفارش و ارائه قدرت انتخاب از میان متنوع ترین محصولات به مشتریان محترم و با هدف ارتقا، کمی و کیفی محصولات با گسترش فضای تولید، مونتاژ، انبار و همچنین با بهره مندی از ماشین آلات به روز و استفاده از نیروهای انسانی مجرب و آموزش دیده در جهت پیشرفت و ارائه خدمات بهتر به مشتریان اقدام نموده است؛ امید است به یاری خداوند، با تلاش بیشتر و به پشتوانه اعتماد شما مشتریان گرامی خدمات و محصولات به روزتر را ارائه نماید.



واحد تحویل سفارش
شماره واتساپ: ۰۹۰۲ ۳۷۸ ۶۲۰۲

Media Co. with the aim of development and provide better services to customers, use following features: Updated order registration systems, providing customer power of choosing through diverse products, promoting the quantity and quality of products, expanding manufacturer space, assembling and storage, using up-to-date machines and also having professional and trained people. Hope with more effort and support by loyal customers can provide more update services and products.

Central office and factory address:
No11, Heydari Dd, Ehsan Ave, TehranPers, Tehran, Iran

آدرس دفتر مرکزی و کارخانه:
تهران، تهرانپارس، منطقه صنعتی اتحاد، ابتدای خیابان احسان، بن بست حیدری، پلاک ۱۱



Location



آدرس فروشگاه غرب تهران:
تهران- بزرگراه فتح، لاین کند رو، مرکز تجارت آسانسور ایران - فروشگاه مدیا



Location



فروشگاه اهواز:
شریعتی جنوبی، رو به روی مسجد الغدیر، نبش خیابان باعینی، فروشگاه آسانسور عقیل

تلفن: ۰۶۱-۳۵۵۱۶۰۲۹ ۰۹۱۲۴۱۳۵۴۸۹

فروشگاه اصفهان:
اصفهان، خیابان مطهری، جنب هتل آسمان، فروشگاه اسکو لیفت

تلفن: ۰۹۱۳۴۲۰۰۸۵۱ ۰۹۱۳۳۱۷۱۰۳۱

فروشگاه مشهد:
بلوار فرامرز عباسی ۳۶ - کوچه دوش، پلاک ۱۴ - فروشگاه مهدی میرزایی

تلفن تماس: ۰۵۱-۳۶۰۶۳۳۵۴

فروشگاه رشت:
میدان مصلی به سمت نیروی دریایی، روبروی پارک نارون ۱ - فروشگاه آسانسور پاسین

تلفن تماس: ۰۱۳-۳۳۶۰۸۳۳۹ ۰۹۱۱۲۴۱۶۵۸۰

فروشگاه تبریز:
ولیعصر جنوبی، خیابان سعدی، روبروی پارک فدک، فروشگاه آسانسور عبدی

تلفن تماس: ۰۴۱-۳۳۲۴۰۱۶۱

Central Office Phone Number:
Sales Dept.
Delivery Dept.

+98 21 77780056-9
EXT: 106, 107
EXT: 103

۹ الی ۷۷۷۹۰۰۵۶-۰۲۱
داخلی ۱۰۶ و ۱۰۷
داخلی ۱۰۳
۰۲۱-۷۷۱۲۰۶۷۶

تلفن مرکزی مدیا
واحد فروش
پیگیری و تحویل سفارشات:
پشتیبانی و خدمات پس از فروش:



WhatsApp

Sales Dept. +98 921 859 7838
Engineering Dept. +98 902 378 6203
Delivery Dept. +98 902 378 6202
Commercial Dept. +98 902 378 6201

شماره های واتساپ:
فروش:
طراحی و مهندسی:
پیگیری و تحویل سفارشات:
بازاریابی و بازرگانی:

