



MEDIA
Rise Up Together

General
CATALOGUE
2025

ME

DI

A

Rise Up **Together**

ELEMEDIA

طراح و تولید کننده انواع پنل های فرمان آسانسور، نمایشگر، پوش باتن، سیستم های هوشمندسازی آسانسور، کنترل دسترسی و سیستم های هدایت گروهی آسانسور.

Designer and manufacturer of various types of elevator command panels, displays, push buttons, elevator smart systems access control and elevator group guidance systems.

چشم انداز شرکت

در مدیا، پنل های کابین و طبقات براساس رویکردهای روز دنیا طراحی و تولید می شوند. طراحی ای که با در نظر گرفتن دامنه ی گسترده ای از سلیق، ویژگی ها و استانداردهای فنی شکل گرفته و به واقعیت تبدیل می شود.

ما در مدیا کمک می کنیم تا افکارتان را لمس، آن ها را ارزیابی و اصلاح کنید و بهترین مسیر را بر پایه تفکر خلاق و راهبردی هدف قرار دهیم. مدیا مسیری است سراسر ایده و بی نهایت به سوی آینده، با نگاهی پیاپی به اصالت و پیشینه طراحی.

Our Vision

In Media, cabin and landing operation panels are designed and produced based on the latest approaches. A design that considers a wide range of tastes, features and technical standards and becomes a reality.

In Media, we help you touch your thoughts, evaluate and correct them, and we target the best path based on creative and strategic thinking.

Media is a way full of ideas and infinity towards the future, with a progressive look at the originality and background of design.

Our History

TIME LINE

Elevate your day

تاریخچه و اهداف

مدیران و موسسان شرکت مدیا از سال 1379 فعالیت خود را در صنعت آسانسور آغاز نمودند؛ شرکت تولیدی مدیا با توجه به پیشینه مدیران و موسسان خود و اتکا به خداوند متعال در سال 1389 با هدف ارائه کالایی با کیفیت مناسب و طراحی ظاهری زیبا و قیمت عادلانه تولید محصولات خود را شروع نمود و با توجه به دگرگونی ها و پیشرفت هایی که در سال های اخیر در این صنعت به وجود آمده سعی نموده است به سرعت خود را با محصولات وارداتی و روز دنیا تطبیق دهد. شرکت مدیا در نتیجه حفاظت مستمر از کیفیت قطعات و کلیدهای تولیدی خود و همچنین واردات زیباترین و مرغوب ترین کلیدها و لوازم شامل نمایشگرها، قطعات الکترونیکی، پنل های شستی پک و ... از برندهای معتبر بین المللی، موفق به ارائه محصولاتی با ظاهری مدرن تر و کیفیتی به مراتب بالاتر از آنچه تا به حال در بازار عرضه می گردید، شده است. کلیه محصولات تولیدی مدیا دارای گارانتی و تضمین عملکرد مناسب و تأمین قطعات می باشد.

در طی این **پانزده سال** که از آغاز فعالیت مدیا می گذرد، ارتقاء مستمر زیبایی و کیفیت عملکرد، حفظ قیمت در دامنه رقابتی، تحویل به موقع کالا در بسته بندی های مناسب و زیبا، خدمات و پشتیبانی متعهدانه، خط و مشی اصلی کلیه کارکنان در مجموعه مدیا بوده است. امید است تلاش مدیران و کارکنان این مجموعه موجب افزایش رضایتمندی مشتریان و مصرف کنندگان و همچنین کمک به پیشرفت صنعت آسانسور در کشور عزیزمان ایران گردد.

Our History

Media Elevator Panel Company founders entered in elevator industry in 2000.

Based on their experiences and getting knowledge in this industry founders decided to found a manufacturer; So Media Elevator Panel Company was founded in 2010.

Media Elevator Panel Co. produces LOP (Landing Operation Panels) and COP (Cabin Operation Panels). Also our company exports to Turkey, Azerbaijan, Iraq and Afghanistan.



1379 - 1389



1389 - 1394



1394 - 1398



1398 - 1403



1403 to ...

Showrooms & Exhibitions

EXHIBITIONS

Elevate your perspective

فضاهای نمایشگاهی دائم

واحد فروش شرکت تولیدی مدیا اقدام به ایجاد فضای نمایشگاهی دائم با ارائه محصولات متنوع وارداتی و تولید شده در مدیا دامنه وسیعی را در اختیار بازدیدکنندگان و مشتریان خود قرار می دهد. با نظر به ارائه تولیدات متنوع شرکت مدیا، از این رو به منظور ارائه خدمات بهتر جهت مشاهده، تست و انتخاب محصولات، فضای نمایشگاهی دائم واقع در دفتر مرکزی این شرکت و نمایشگاه غرب و شرق تهران برقرار است که در این نمایشگاه ها علاوه بر مشاهده پنل ها و تولیدات مجموعه، امکان بهره مندی از مشاوره کارشناسان فروش نیز فراهم آمده است. به این ترتیب امکان انتخاب طرح مناسب برای مراجعین فراهم می گردد. تمام این اقدامات بر پایه عملیاتی نمودن فرهنگ سازمانی شرکت تولیدی مدیا طراحی و اجرا شده است.

Showrooms

Sales department of Media co. creates a showroom with various produces and imported products, this place provides a wide range of categories to its clients. According to various products to provide better services for view, test and select of products and clients can get advices of sales experts , Media Co. Located two showrooms in central office and west of Tehran. So these situations makes a comfortable environment for viewers and clients.

نمایشگاه بین المللی

شرکت مدیا تلاش کرده است با شرکت در نمایشگاه بین المللی به صورت سالیانه در جهت معرفی توانمندی ها و نوآوری های خود در صنعت، ارتباط مستقیم با مشتریان، شناخت نیازهای جدید بازار و بروزرسانی دانش فنی به وسیله تعامل بیشتر با شرکت ها و اشخاص فعال در زمینه آسانسور گام بردارد.

International Exhibition

Media co. participate in annual international exhibition in Tehran for presenting abilities and creativity in elevator industry, Also having customer relationship, understanding market needs and updating technical knowledge are the other Media Co. goals for participating in exhibition.



Central Showroom
No.11, Heydari Dd, Ehsan Blvd, Tehranpars
Tehran, Iran



Fath Showroom
Fath St, Iran Elevator Trade Center
Tehran, Iran



International Exhibitions
Tehran International Exhibition Centre



Domestic Exhibitions
Isfahan, Tabriz, Ahvaz, Shiraz
Mashhad, Bandar Abbas & etc



Termeh Resaneh Exhibition
Espinas Palace, Tehran



Dubai Exhibition
Dubai, World trade centre



Certifications

**F R O M B A S E
T O P E A K E D
W I T H C L A S S Y**

**meticulous craftsmanship, premium materials
lasting impression**

Ascending with style

خدمات پس از فروش

به واسطه رقابت در بازار، توسعه‌ی محصولات و تکنولوژی‌های جدید مشتری نیاز به ضمانت محصولات و خدمات پس از فروش دارد. شرکت تولیدی مدیا مفتخر است اعلام دارد، به جهت افزایش رضایت مشتریان محترم و انجام تعهدات تمامی محصولات دارای ضمانت و خدمات پس از فروش می‌باشند، و تنها تولید کننده در این حوزه می‌باشد که تمامی پوشش باتن های خود را بدون شرط زمان و بصورت مادام‌العمر گارانتی می‌نماید.

After Sales Services

Reliability of products has been becoming increasingly important due to market competition, developing products and increasing technologies. Because of mentioned reasons, Customers need product guarantee and after sales services. Media Elevator Panel Company is honored to declare, all products have guarantees and after sales services.



گواهینامه سیستم مدیریت کیفیت

شرکت مدیا در سال 1395 به عنوان اولین مجموعه فعال در زمینه تولید پنل‌های فرمان آسانسور موفق به استقرار سیستم مدیریت کیفیت ISO 9001 و ISO 10002 شد که با توجه به حساسیت‌های حاصله از استقرار این سیستم در انتخاب تأمین کنندگان مواد اولیه با ضریب کیفی بالا و ثابت، رشد کیفیت محصولات و حفظ آن در خط تولید به صورت محسوسی پیاده سازی گردید. افزایش رضایتمندی مشتریان و پاسخ به الزامات بازار، ایجاد فرهنگ حرفه‌ای گری و ارتقاء روحیه کارکنان، افزایش بهره‌برداری، کاهش ضایعات و صرفه جویی مالی و در نتیجه ارائه کالای با کیفیت در دامنه قیمت رقابتی از دیگر نتایج پیاده‌سازی این سیستم در مجموعه مدیا بوده است.

Quality Management System Certification

In 2016, Media Co. has been assessed the first company in Iran that active in production of LOP and COP elevator panel and found to be in accordance the requirements of the Quality Management System ISO 9001:2008 and ISO 10002:2004.



اولین دارنده گواهینامه مدیریت کیفیت برای تولید پنل فرمان آسانسور در ایران



Contents

Luxury Collection of
**ELEVATOR
COP & LOP**

**Importing high quality PushButtons with
IP (Ingress Protection) from**

**Turkey, Germany
Italy, China**

01

Cabin Operation Panel

Diana	13
Roma	15
Diba	17
Dorsa	19
Prestige	23
Premium alpa	25
Premium Beta	27
Diamond	29
BXM	31
Royal	35
Paya	37
Art	41
Brilliant	43
Opal	47
Libra	49
BXG	51
BXW	53
Plate	57
Paya Touch	59
Diamond Touch	63
Luna	65

02

Luxury Landing Operation Panel

SORT	69
LUMEN	71
GALAXY	73

03

Landing Operation Panel

G01	77
G02	79
G03	80
G04	81
G05	82
G06	83
G07	84
G07 PLUS	85
BXL	86
G08	87
BXG	89
BXW	91
BXH	93
TIFFANY	95
BXM	97
BXR	99
BXZ	100
PRESTIGE	101
BXK	102
NICE	103
FUJI	105
PL	107
FL	108
BXG-B	109
G01-B	110
TS SERIES	111-112
INOVA	113
BXQ	114
S01	115
S02	116
S03	116
S04	117
S05	119
S06	120
S07	121
S09	122
S08	123

04

PushButtons

PushButtons	125 to 142
-------------	------------

05

Smart Control Systems

SiTel	145
SiAx	146
SiVo	147
SiDex	149
SiNet	153
SiMon	153

06

Accessories, Displays & Index

Displays & Index	157 to 166
Accessories	167 to 172



Diana
Roma
Diba
Dorsa
Prestige
Premium alpha
Premium Beta
Diamond
BXM
Royal
Paya
Art
Brilliant
Opal
Libra
BXG
BXW
Plate
Paya Touch
Diamond Touch
Luna

Cabin Operation Panels

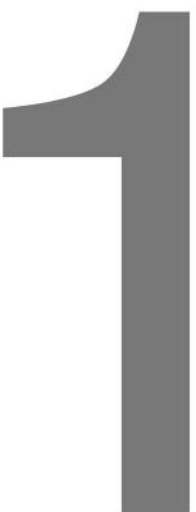

Pages 11 - 66

Rise above the ordinary



Diana

Durable & economic

سری دیانا بادوام و اقتصادی

پلت فرم اصلی تولید

عرض 190 میلیمتر ارتفاع یک و دو متری | خم گرد | نصب روکار یا پیچ و گل پیچ | پنجره نمایش: طرح KONE | نمایشگر R300 7Segment, R300 | کلید M103 | نور پایین سه حباب یا بدون تلفن

Product Platform

Width 190 mm | Height 1000 and 2000 mm | Curve Bending | Wall mounted and fixing with screw and studs | Display window: KONE design | Display: 7 segments | Push Button: M103 | crystal lightening design on the down of 2000 mm panel | this panel can be installed with phone or without phone

استیل های قابل سفارش

استیل میروور و خش دار نقره ای - طلایی - برنز - شامپایی - دودی، استیل گندمی و سفارشی

Available finishes

Mirror or brushed stainless steel, silver, gold, bronze, black, lumen and by order.

Pushbuttons

کلیدهای قابل سفارش

M101, M103, M104, M105, M107, M108, M109, M110, M111, WL, WP, Fuji, B37R, B37Q, (بدون فریم دور WL)

Displays

نمایشگرهای قابل سفارش

Red & blue 7Segments, R300

تجهیزات جانبی

201-202-203-204-206-VAX - سوئیچ Run-Stop, فون باکس و فون اسپیکر (این پنل در ابعاد پلتفرم قابلیت نصب تلفن تاج را ندارد) پلاک راهنمای طبقات و اینترکام

Accessories

VAX 201, 202, 203, 204, 205, 206 - switch Run-Stop - Phone box & Phone speaker Intercom - ID Plaque

سایر توضیحات

حداکثر تعداد توقف ها | پنل 2 متری: 20 توقف | پنل 1 متری: 10 توقف | نصب به صورت پیچ و گل پیچ

More Information

Max. numbers of Stops For 2m panel: 20 stops | For 1m panel: 10 stops | Fixing by screw and studs



MEDIA
Rise Up Together

CNC cutting and bending

- Stainless steel with 0.7 mm thickness
- Available finishes: mirror & brushed stainless steel, silver, gold, black and lumen
- Black polycarbonate display glass, available with red & blue 7Segments, R300, R500
- Beautiful pushbutton designing
- Crystal lightening on down of 2 meters panel.
- Fast and simple installation (wired)
- Fan switch (0-1)
- Pushbutton: M101, M103, M104, M105, M107, M108, M109, M110, M111, WL, WP
- Available options: Access control system Vax 201,202,203,204,205,206, Alpha switch, flushed/ wall mounted phone box, Intercom
- Available sizes: 1 meter (10 stops), 2 meters (20 stops)
- In 190 mm width with curve bending
- Wall mounted with 27 mm thickness
- Fixing by screw and studs
- All push buttons has guaranteed unlimited (life-time) and displays in have 3 years guarantee after producing by Media company.



Roma

Elegance & durable

سری روما ظریف و بادوام

پلت فرم اصلی تولید

عرض 190 میلیمتر ارتفاع یک و دو متری | خم گرد | نصب روکار یا بیچ و گل بیچ پنجره نمایش: طرح اختصاصی | نمایشگر R300 | 7Segment, R300 | کلید M107 | نور پایین سه حباب با یا بدون تلفن

Product Platform

Width 190 mm | Height 1000 and 2000 mm | Curve Bending | Wall mounted and fixing with screw and studs | Display window: special design/ Display: 7 segments | Push Button: M107 | crystal lightening design on the down of 2000 mm panel | this panel can be installed with phone or without phone

استیل های قابل سفارش

استیل میروور و خش دار نقره ای - طلایی - بژ - شامپایی - دودی، استیل گندمی و سفارشی

Available finishes

Mirror & brushed stainless steel, silver, gold, Bronze, black and lumen

Pushbuttons

کلیدهای قابل سفارش

M101, M103, M104, M105, M107, M108, M109, M110, M111, WL, WP, Fuji, B37R, B37Q, (WL بدون فریم دور)

Displays

نمایشگرهای قابل سفارش

Red & blue 7Segments, R300

تجهیزات جانبی

207-206-204-203-202-201-VAX - سوئیچ Run-Stop, فون باکس و فون اسپیکر (این پنل در ابعاد پلتفرم قابلیت نصب تلفن تاج را ندارد) پلاک راهنمای طبقات و اینترکام

Accessories

VAX 201, 202, 203, 204, 205, 206 - Run-Stop switch - Phone box & Phone speaker, Intercom - ID Plaque

سایر توضیحات

حداکثر تعداد توقف ها | پنل 2 متری: 20 توقف | پنل 1 متری: 10 توقف

More Information

Max. numbers of Stops For 2m panel: 20 stops For 1m panel: 10 stops

S04

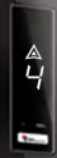

ROMA

Stainless steel | Thickness: 0.7 mm | Width: 190 mm | curve bending | Wall mounted
M103 Pushbuttons | Special design display | 7Segment Display
M101 , M103 , M104 , M105 , M107 , M108 , M109 , M110 , M111 , WL , WP
Red & blue 7Segments, R300, R500

Vax 201,202,203,204,205,207, Alpha switch flushed/ wall mounted phone box, intercom
All pushbuttons has guaranteed unlimited (life-time) and
displays in has 3 years guarantee after producing by Media® company.

Max. numbers of Stops
For 2m panel: 20 stops
For 1m panel: 10 stops
Fixing by screw and studs



M107 Push Button



Diba

Beautiful & economic

سری دیبا طراحی زیبا و اقتصادی

پلت فرم اصلی تولید

عرض 190 میلی‌متر و ارتفاع یک یا دو متری | خم 90 درجه | نصب روکار بالا Z پایین بیچ همسطح پنجره نمایشگر طرح Fujiz | نمایشگر R300, R500, R300, R500 | کلید M111 7Segment | با تلفن یا بدون تلفن | طرح نور پایین کد 1021

Product Platform

190 mm width in 1000 or 2000 mm height | 90 degrees bending | wall mounted | Install with Z on top of the panel and surfaced screw | Display window: special design | Display: 7 segments | Push Buttons: M111 | with or without phone | design code for down of panel: 1021

استیل های قابل سفارش

استیل میرورو و خش دار نقره ای - طلایی - بژ - شامپایی - دودی، استیل گندمی و سفارشی

Available finishes

Mirror & brushed stainless steel, silver, gold, Bronze, black and lumen

تجهیزات جانبی

VAX 201-202-203-204-206-207 - سوئیچ Run-Stop, فون باکس و فون اسپیکر (این پنل در ابعاد پلتفرم قابلیت نصب تلفن تاج را ندارد) پلاک راهنمای طبقات و اینترکام

Accessories

VAX 201,202,203,204,205,206 - Run-Stop switch - Phone box & Phone speaker, Intercom - Directory & Signs

Push buttons

کلیدهای قابل سفارش

M101, M103, M104, M105, M106, M107, M108, M109, M110, M111, WL, WP, Fujiz, B37R, B37Q cf (بدون فریم دور WL)

نمایشگرهای قابل سفارش

سگمنت قرمز، آبی و سفید، R300, R500, B300

Displays

Red, blue & White 7Segments, R300, R500, B300

سایر توضیحات

حداکثر تعداد توقف ها | پنل 2 متری: 20 توقف | پنل 1 متری: 10 توقف

More Information

Max. numbers of Stops For 2m panel: 20 stops For 1m panel: 10 stops



MEDIA
Rise Up Together

DIBA

Diba panel with the beautiful design and economy price is one of the popular cabin panel in market. This panel is made of stainless steel AISI 304. Diba can produce in different dimensions and it depends on customer demand. Product platform features is as follow:
190 mm width in 1000 or 2000 mm height/ 90 degrees bending/ wall mounted/ Install with Z on top of the panel and surfaced screw/ Display window: special design/ Display: 7 segments/ Push Buttons: M111/ with or without phone/ design code for down of panel: 1021
Available displays for this panel are 7 segments, R300 and R500. Also It can assemble with all available push buttons.



Dorsa

The most popular

سری درسا پرطرفدارترین

پلت فرم اصلی تولید

عرض 190 میلی‌متر و ارتفاع یک یا دو متری | خم 90 درجه | نصب روکار بالا Z پایین پیچ همسطح پنجره اختصاصی | نمایشگر R300, R500, R300, R500 | کلید M111 7Segment, R300, R500 با تلفن یا بدون تلفن | طرح نور پایین 5 خط برجسته

Product Platform

190 mm width in 1000 or 2000 mm height | 90 degrees bending | wall mounted | Install with Z on top of the panel and surfaced screw | Display window: special design | Display: 7 segments (blue or red) push button: M103 | with or without phone | design code for down of panel: 1003
Design code for down of Panel: 1016 | other features like 190 mm width as it is mentioned

استیل های قابل سفارش

استیل میرو و خش دار نقوه ای - طلائی - بزر - شامپایی - دودی، استیل گندمی و سفارشی

Available finishes

Mirror & brushed stainless steel, silver, gold, Bronze, black and lumen

تجهیزات جانبی

VAX 201-202-203-204-206-207 - سوئیچ Run-Stop, فون باکس و فون اسپیکر (این پنل در ابعاد پلتفرم قابلیت نصب تلفن تاج را ندارد) پلاک راهنمای طبقات و اینترکام

Accessories

VAX 201,202,203,204,205,206 - Run-Stop switch - Phone box & Phone speaker, Intercom - Directory & Signs

Push buttons

کلیدهای قابل سفارش

کلیه کلیدها (کلید M102 تنها در عرض 250 میلی‌متر و بیشتر قابل ارائه است).

Displays

نمایشگرهای قابل سفارش

7Segments (Blue, red, white) - MEDIA7, MEDIA10, MEDIA12, MEDIA21 - B200-B300-R500-R300-L200-L300

سایر توضیحات

حداکثر تعداد توقف ها | پنل 2 متری: 20 توقف | پنل 1 متری: 10 توقف
این پنل قابلیت سفارش دهی با شیشه نمایشگر سفید را هم دارد.
پنل درسا توکار به ضخامت 12 الی 16 میلی‌متر به دوروش "سه پیچ مخفی" یا "پنج پیچ همسطح" نصب می‌شود. (توضیحات بیشتر در صفحه 23 و 24) که در حالت نصب "پیچ همسطح" شیشه نمایشگر تا بالای پنل امتداد نمی‌یابد.

More Information

Max. numbers of Stops For 2m panel: 20 stops For 1m panel: 10 stops

Window display of this panel can assemble with black or white glass.
Installation of this panel: wall or flush mounted/ when Dorsa mounts flush in 12 or 16 mm thickness, this panel will fix with 5 surfaced screws or hidden screws. If this panel fix with surfaced screws, the top of window glass can not continue.



G07 plus

Page 20

Media Rise Up Together



MEDIA
Rise Up Together

Installation of this panel: wall or flush mounted/ when Dorsa mounts flush in 12 or 16 mm thickness, this panel will fix with 5 surfaced screws or hidden screws. If this panel fix with surfaced screws, the top of window glass can not continue.



DORSA Series

Favorite and Popular

R500 Dot Matrix
With Flame Move
in White, Blue, Red, Orange colors



M105 Push Button
Full Stainless Steel Surface
In Silver Gold, Bronze, Mirror Black Steel



Stainless Steel in 1.5mm thickness
in Silver, Black, Bronze Gold (mirror & scratch)

Favorite & Popular

MEDIA
Rise Up Together





Prestige

Luxury and economic

سری پرستیژ لوکس اقتصادی

پلت فرم اصلی تولید

شسی سری پرستیژ عالی ترین و آخرین تولید مدل اقتصادی مدیا می باشد که در ابعاد ثابت عرض 250 میلی متر، ارتفاع 1200 میلی متر و ضخامت 25 میلی متر و فریم بدنه استیل 2 میل، در دو رنگ طلایی و نقره ای و نصب به صورت روکار با قلاب و پیچ مخفی تولید شده است.

Product Platform

Prestige series is the most unique economic model, it can be produced in fixed dimension (width 250 mm, 1200 mm height, 25 mm thickness) and frame in silver or golden, wallmounted, installs with hooked and hidden screw under frame.

استیل های قابل سفارش

با ترکیب پلکسی گلس مشکی ۳ میلی متر و استیل نگیر با ضخامت ۲ میلی متری در پایین پنل در رنگ های مختلف

Available finishes

The combination of 3 mm black plexiglas and 2 mm thickness stainless steel at the down of the panel in different finishes colour

تجهیزات جانبی

فون اسپیکر، حک لیزری چاپ لوگو و مشخصات، VAX201 و VAX204 و اینترکام

Accessories

Phonesspeaker, engraved logo or specifications, vax 201, Vax 204, Intercom

Push buttons

SJEC

کلیدهای قابل سفارش

Displays

B300, R300, R500

نمایشگرهای قابل سفارش

Available Accessories

Phone Speaker, Vax201, Vax204, Intercom Media

اکسسوری های قابل سفارش

Prestige series is the most unique economic model. It can be produced in fixed dimension (width 250 mm, 1200 mm height, 25 mm thickness) and frame in silver or golden, wall mounted, installs with hooked and hidden screw under frame.

Prestige LOP

Stainless steel 304 AISI body with 2 mm thickness





Premium Alpha

Durable and beautiful

سری پرمیوم آلفا بادوام و زیبا

پلت فرم اصلی تولید

روکار به ضخامت 22 میل، عرض 25 و ارتفاع 200 سانتی متر، نصب به صورت بالا Z و پایین بیچ همسطح، نمایشگر B300 سفید، کلید M109 و کد طرح پایین 1012

Product Platform

Wall mounted with 22 mm thickness, Dimension: width: 25 cm, Height: 200 cm, Installation Z (indentation) at the top and surface screw at the end of panel, Display Model : B300, Push Button Model: M109, Laser design code: 1012

استیل های قابل سفارش

استیل میروور و خش دار نقره ای - طلایی - بژ - شامپایی - دودی، استیل گندمی و سفارشی

Available finishes

Mirror & brushed stainless steel, silver, gold, Bronze, black and lumen

تجهیزات جانبی

تلن (فون اسپیکر)، قابلیت چاپ لوگو و ظرفیت داخل پنجره نمایشگر و یا روی بدنه

Accessories

Phone Speaker and printing on Display or on body

Push buttons

M109

کلیدهای قابل سفارش

نمایشگرهای قابل سفارش

نمایشگر ریزشی R300 در رنگ های سفید نازجی، سفید آبی و یا تمام سفید

Displays

Dot matrix Display R300 in white & Orange, white and blue, white

سایر توضیحات

چیدمان کلیدها در این مدل به صورت دو ردیفه می باشد. در این مدل امکان نصب اینترکام وجود دارد.

More Information

Design of pushbuttons in two rows. Also intercom can install on this panel.

MEDIA

Rise Up Together

Wall mounted with 22 mm thickness, Dimension: width: 25 cm, Height: 200 cm, Installation Z (indentation) at the top and surface screw at the end of panel, Display Model : B300, Push Button Model: M109, Laser design code: 1012

Design of pushbuttons in two rows. Also intercom can install on this panel.





Premium Beta

Durable and beautiful

سری پرمیوم بتا بادوام و زیبا

پلت فرم اصلی تولید

روکار به ضخامت 22 میل، عرض 25 و ارتفاع 200 سانتی متر، نصب به صورت بالا Z و پایین بیچ همسطح، نمایشگر B300 سفید، کلید M108 و کد طرح پایین 1014

Product Platform

Wall mounted with 22 mm thickness, Dimension: width: 25 cm, Height: 200 cm, Installation Z (indentation) at the top and surface screw at the end of panel, Display Model : B300, Push Button Model: M108, Laser design code: 1014

استیل های قابل سفارش

استیل میروور و خش دار نقره ای - طلایی - بزر - شامپایی - دودی، استیل گندمی و سفارشی

Available finishes

Mirror & brushed stainless steel, silver, gold, Bronze, black and lumen

تجهیزات جانبی

تلفن (فون اسپیکر)، قابلیت چاپ لوگو و ظرفیت داخل پنجره نمایشگر و یا روی بدنه

Accessories

Phone Speaker and printing on Display or on body

Push buttons

M108

کلیدهای قابل سفارش

نمایشگرهای قابل سفارش

نمایشگر ریزش R300 در رنگ های سفید نازجی، سفید آبی و یا تمام سفید

Displays

Dot matrix Display R300 in white & Orange, white and blue, white

سایر توضیحات

چیدمان کلیدها در این مدل به صورت دور دیفه می باشد. در این مدل امکان نصب اینترکام وجود دارد.

More Information

Design of pushbuttons in two rows. Also intercom can install on this panel.

Stainless steel 304 AISI, 1 mm thickness
BXM, Wall mounted with 22 mm thickness,
Dimension: width: 25 cm, Height: 200 cm, Installation: Z (indentation) at
the top and surface screw at the end of panel, Display Model : B300, Push
Button Model: M107, Laser design code: 1014
This panel can be ordered with white Plexiglas window. Design of pushbut-
tons in two rows. Also intercom can install on this panel.

MEDIA
Rise Up Together

C08 Series





Diamond

The most diverse model

سری دیاموند پرتنوع ترین مدل

استیل های قابل سفارش

استیل میرو و خش دار نقره ای - طلایی - بزر - شامپایی - دودی، استیل گندمی و سفارشی

Available finishes

Mirror & brushed stainless steel, silver, gold, Bronze, black and lumen

Push buttons

All available Pushbuttons.

کلیدهای قابل سفارش

نمایشگرهای قابل سفارش

باتوجه به این که امکان سفارش پنل دیاموند در عرض 13 الی 50 سانتی متر وجود دارد، لذا کلیه نمایشگرها متناسب با ابعادشان در پنجره های شیشه همسطح با استیل، طرح آژیا، طرح Wabon و Otis قابلیت تولید را دارند.

Displays

As regards, Diamond cabin operation panel is possible to produce between 13 to 50 cm width, so all displays according to dimension of panel can be produced in different windows (Surface with steel body, Fuji concept, Otis concept and Wabon)

تجهیزات جانبی

207-206-204-203-202-201 VAX - سوئیچ Run-Stop، فون باکس و فون اسپیکر
تلفن تاج و سیستم SIMOD و INTEL و پلاک راهنمای طبقات و اینترکام

Accessories

VAX 201, 202, 203, 204, 205, 206 - Run-Stop switch - Phone box & Phone speaker, PHONE TOUCH, SIMOD, INTEL, Intercom - Directory & Signs

سایر توضیحات

حداکثر تعداد توقف ها، پنل 2 متری: 40 توقف، پنل 1 متری: 10 توقف
این پنل با ضخامت 25 میلیمتر به عنوان روکار تولید می گردد.
و در صورت استفاده از نمایشگرهای سری رنگی MEDIA، تلفن تاج و برش باکس لولایی
تلفن، نیاز به برش بدنه کابین در محل قرار گرفتن این تجهیزات می باشد.
در صورتی که امکان پوش در دیواره کابین به هیچ عنوان مقدور نباشد در زمان سفارش این پنل، نیاز
به هماهنگی با کارشناسان فروش شرکت مدیا می باشد.

More Information

Max. number of Stops, For 2m panel: 40 stops, For 1m panel: 10 stops

This panel produces with 25 mm thickness as wall mounted panel. If you orders Media displays, phone touch and phone box, the places of these items on the cabin wall needs to cut. If cutting the cabin wall is impossible you should contact with Media's sales experts.

Media12 Display

Available in silver and gold

MAZ Push Buttons



4
ROOF GARDEN
VIP LOUNGE

3
SHOWROOM
SALES DEPARTMENT

2
OFFICE
MANAGEMENT ROOM

1
GUEST ROOMS
REFRESHMENT CORNER

L
RECEPTION
EXIT-LOBBY

⏮

👤

🔔

⏭

Diamond Series



BXM 2

BXM 3

BXM plus

BXM

Special and exceptional

سری BXM خاص و استثنائی

پنجره نمایشگر

نمایشگر اختصاصی BXM دو و سه مقطعی و BXM Plus

Display Windows

Special Display for this model is BXM with one / two / three glass windows

استیل های قابل سفارش

استیل میروور و خش دار نقره ای - طلایی - بزر - شامپایی - دودی، استیل گندمی و سفارشی

Available finishes

Mirror & brushed stainless steel, silver, gold, Bronze, black and lumen

تجهیزات جانبی

VAX 201-202-203-204-206-207 - سوئیچ Run-Stop، فون باکس و فون اسپیکر تلفن تاج و سیستم SIMOD و INTEL و پلاک راهنمای طبقات و اینترکام

Accessories

VAX 201,202,203,204,205,206 - Run-Stop switch - Phone box & Phone speaker, Intercom PHONE TOUCH, SIMOD, INTEL - Directory & Signs

Push buttons

All available pushbuttons

کلیدهای قابل سفارش

کلیدها

Displays

B200, B300, R300, R500, MEDIA7

نمایشگرهای قابل سفارش

سایر توضیحات

حداکثر تعداد توقف ها | پنل 2 متری: 35 توقف.
مبنای طراحی پایه براساس ابعاد 25x250x2000 میلیمتر یا خم 90 درجه و به صورت روکار یا نصب Z بالا و پیچ همسطح در پایین پنل می باشد (در مدل BXM Plus با توجه به بزرگی ابعاد پنجره و فضای کم استیل باقی مانده در بالای پنل روش نصب سه پیچ مخفی مناسب تر می باشد) قابلیت ارائه عرض و ارتفاع سفارشی و نصب توکار به ضخامت 12 یا 16 میلیمتر یا بدون قاب پشت را دارد.

More Information

Max. numbers of Stops For 2m panel: 35 stops.
The based dimension design is 2000*250*25 mm with 90° bending. This panel mostly fix with Z plate on top and surface screw (in BXM Plus model according to window dimension and low steal area the best way of installation is 3 hidden screws). Also this panel can be ordered in demand dimensions, wall mounted or flushed mounted with 12 or 16 mm thickness with/ without back-plate.



BXM

BXM series

Stainless steel AISI 304 with:
1 mm thickness on 250 mm width
1.5 mm thickness on more than 250 mm width
Mirror & brushed stainless steel, silver, gold, black and lumen pattern
All available pushbuttons.
Vax 201,202,203,204,205,207, Alpha switch
flushed/ wall mounted phone box, intercom.
All pushbuttons has guaranteed unlimited (life-time) and
displays in has 3 years guarantee after producing by Media Co.

The based dimension design is 2000*250*25 mm with 90° bending. This panel mostly fix with Z plate on top and surface screw (in BXM Plus model according to window dimension and low steal area the best way of installation is 3 hidden screws). Also this panel can be ordered in demand dimensions, wall mounted or flushed mounted with 12 or 16 mm thickness with/ without back-plate.

MEDIA
Rise Up Together



Galaxy series can be installing surface mounted with hidden screw, in standard size of body and back frame according to following table, the main structure with 304aisi steel sheet with 2.5 mm thickness in single and duplex in 3 types: type 1: half plexiglass and half steel, type 2: whole glass and type 3 with hall lantern

B

A

GALAXY Series
Luxury safe brand



BXM Series

Special and important

MEDIA
Rise Up Together

The based dimension design is 2000*250*25 mm with 90° bending. This panel mostly fix with Z plate on top and surface screw (in BXM Plus model according to window dimension and low steal area the best way of installation is 3 hidden screws). Also this panel can be ordered in demand dimensions, wall mounted or flushed mounted with 12 or 16 mm thickness with / without back-plate.

Royal

Dreamy and luxury

سری رویال رویایی و شیک



پلت فرم اصلی تولید

ترکیب دو خط نور به عرض 27 میلی‌متر و بدنه استیل در تمامی طرح‌ها
ابعاد 300x2000x25 میلی‌متر با نصب بالا Z پایین بیچ مخفی

Product Platform

Mixed 2 light lines with 27mm width and steel body in all available finishes
Dimension in 320x2000x300 is no need to fix screw

استیل های قابل سفارش

استیل میروور و خش دار نقه ای - طلایی - برنز - شامپایی - دودی، استیل گندمی و سفارشی

Available finishes

Mirror & brushed stainless steel, silver, gold, Bronze, black and lumen

Accessories

VAX 201, 202, 203, 204, 205, 206 - Run-Stop switch - Phone box & Phone speaker, Intercom, PHONE TOUCH, SIMOD, INTEL - Directory & Signs

تجهیزات جانبی

207-206-204-203-202-201 VAX - سوئیچ Run-Stop، فون باکس و فون اسپیکر
تلفن تاج و سیستم SIMOD و INTEL و پلاک راهنمای طبقات و اینترکام

Push buttons

All available Pushbuttons

کلیدهای قابل سفارش

Displays

نمایشگرهای قابل سفارش

باتوجه به این که امکان سفارش پنل رویال در عرض 25 الی 50 سانتی متر وجود دارد، لذا کلیه نمایشگرها متناسب با ابعادشان در پنجره های شیشه همسطح با استیل، طرح Azfa، طرح Wabon و پنجره BXM، پنجره مدل درسا قابلیت تولید را دارند.

More Information

Available light: White & Yellow
also you can extend lights on ceiling and wall of cabin for interior design

سایر توضیحات

خطوط نور کنار رویال قابلیت ارائه در دو رنگ سفید و آفتابی و همچنین امتداد در سقف و رویروی پنل را دارد.



**ROYAL
RESIDENCE**

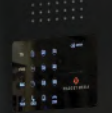

MEDIA
Rise Up Together

- SILVER OR BLACK ANODIZED ALUMINUM STEEL BODY
- STAINLESS STEEL AISI 304 WITH 1 MM AND 1.5 MM THICKNESS IN 250 MM,300 MM AND 350 MM WIDTH (2 LIGHTS LINES HAS CALCULATED IN WIDTH)
- AVAILABLE FINISHES: MIRROR, LUMEN, GOLD, BLACK, BRONZE, PATTERN AND BRUSHED STAINLESS STEEL
- DISPLAYS: L200 (SURFACE MOUNTED) AND ALL AVAILABLE DISPLAYS (BIGGER THAN HORIZONTAL 8" DISPLAY IS NEEDED MORE THAN 300 MM WIDTH)
- PUSHBUTTON: WITH ALL AVAILABLE PUSHBUTTONS
- AVAILABLE OPTIONS: ACCESS CONTROL SYSTEM VAX 201,202,203,204, FLUSHED/ WALL MOUNTED PHONE BOX, RUN-STOP SWITCH, INTERCOM
- DIMENSION IN 320X2000X300 IS NO NEED TO FIX SCREW
- THIS PANEL HAS GUARANTEED 36 MONTHS AND 10 YEARS WARRANTY BY MEDIA COMPANY



Paya

Professional & numerous variety

سری پایا حرفه‌ای و متنوع

Product Platform

Main production specifications: Wall mounted , 25 mm thickness installing with two hidden screws , optimal dimension width 25 cm or more height 200 to 300 cm

پلت فرم اصلی تولید

اجرا به صورت روکار و توکار به ضخامت 25 میلیمتر و 17 میلی‌متر نصب با دو یا سه پیچ مخفی قابل اجرا از عرض 200 میلی‌متر و بالاتر و ارتفاع 2 الی 3 متر

Available finishes

Mirror & brushed stainless steel, silver, gold, Bronze, black and lumen

استیل های قابل سفارش

استیل میروور و خش دار نقره ای - طلائی - بژ - شامپایی - دودی، استیل گندمی و سفارشی

Accessories

VAX 201,202,203,204,205,206 - Run-Stop switch - Phone box & Phone speaker , Intercom, PHONE TOUCH, SIMOD, INTEL - Directory & Signs

تجهیزات جانبی

تلفن تاج و سیستم SIMOD و INTEL و پلاک راهنمای طبقات و اینترکام

Push buttons

All available pushbuttons

کلیدهای قابل سفارش

کلیه کلیدها

Displays

It can be produced with all Displays according to the width of the panel

نمایشگرهای قابل سفارش

متناسب با عرض پنل سفارش داده شده با همه نمایشگرها قابل تولید می باشد.

More Information

the design of this panel based on the assembly of parts on resistance aluminum frame with 25 mm thickness which cause to produce 3 meters panel with combining steel and Plexiglas according to customer order. Due to this resistant frame and no twisting in middle, two hidden screws is enough to install it.

سایر توضیحات

مبنای طراحی این پنل بر اساس مونتاژ قطعات بر روی یک فریم مقاوم آلومینیومی به ضخامت 25 میلیمتر است که این موضوع امکان تولید این پنل تا ارتفاع 3 متر و ترکیب شیشه و استیل با توجه به سلیقه مشتری را ایجاد می کند . همچنین با توجه به دارا بودن این فریم مقاوم و عدم امکان تابیدگی در قسمت میانی، دو پیچ مخفی برای نصب آن کافی می باشد.

the design of this panel based on the assembly of parts on resistance aluminum frame with 25 mm thickness which cause to produce 3 meters panel with combining steel and Plexiglas according to customer order. Due to this resistant frame and no twisting in middle, two hidden screws is enough to install it.





BXM Duplex

Integrated strong body
low thickness

R500 Dot Matrix

Parallel Terminal

Fuji Push Button

Good for public and
crowded place

MEDIA
Rise Up Together

PAYA Series

Professional and numerous variety

Media 10
KONE Design



PASSENGER ELEVATOR
450 PERSONS



BODY: COMBINING OF ANODIZED ALUMINUM BODY IN SILVER OR BLACK, STAINLESS STEEL 304
SPECIFICATIONS: WALL MOUNTED, 25 MM THICKNESS, INSTALLING WITH TWO HIDDEN SCREWS
OPTIMAL DIMENSION WIDTH 25 CM OR MORE, HEIGHT 200 TO 300 CM (PUSH BUTTONS: NEW
GENERATION OF TOUCH BUTTONS WITH NEW DESIGN AND CREATIVE ITEMS HAS BEEN USED, IT
HAS MADE IT EASY TO USE OF TOUCH SYSTEMS, ALSO THIS TOUCH BUTTON WITH HAVING BACK-
LIGHT IN DIMENSION OF 45X45 MM AND 115X45 MM ALLOWS CLIENT TO CHOOSE REQUIRED
EVENTS.
MORE DESCRIPTIONS: THE DESIGN OF THIS PANEL BASED ON THE ASSEMBLY OF PARTS ON RE-
SISTANCE ALUMINUM FRAME WITH 25 MM THICKNESS WHICH CAUSE TO PRODUCE 3 METERS
PANEL WITH COMBINING STEEL AND PLEXIGLAS ACCORDING TO CUSTOMER ORDER. DUE TO
THIS RESISTANT FRAME AND NO TWISTING IN MIDDLE, TWO HIDDEN SCREWS IS ENOUGH TO IN-
STALL IT.

MEDIA
Rise Up Together



Art

Combination of art & industry

سری آرت ترکیب هنر و صنعت

پلت فرم اصلی تولید

عرض 250 الی 300 میلی متر - ارتفاع 2000 میلی متر - خم 90 درجه با فرم کلاسیک

Product Platform

Width 250-300 mm, Height 2000 mm, 90° bending with classic form

استیل های قابل سفارش

استیل میروور و خش دار نقه ای - طلایی - برنز - شامپایی - دودی، استیل گندمی و سفارشی

Available finishes

Mirror & brushed stainless steel, silver, gold, Bronze, black and lumen

تجهیزات جانبی

VAX 201-202-203-204-206-207 - سوئیچ Run-Stop، فون باکس و فون اسپیکر
تلفن تاج و سیستم SIMOD و INTEL و پلاک راهنمای طبقات و اینترکام

Accessories

VAX 201,202,203,204,205,206 - Run-Stop switch - Phone box & Phone speaker, Intercom, PHONE TOUCH, SIMOD, INTEL - Directory & Signs

Push buttons

All available pushbuttons

کلیدهای قابل سفارش

کلید کلیدها

نمایشگرهای قابل سفارش

متناسب با عرض پنل سفارش داده شده با همه نمایشگرها قابل تولید می باشد.

Displays

It can be produced with all Displays according to the width of the panel

سایر توضیحات

با توجه به مبنای طراحی در این پنل توصیه می شود کلیدها از رنگ استیل فریم دور استفاده شود و با توجه به فضای باریک ایجاد شده داخل فریم، استفاده از نمایشگرهای عمودی برای این پنل مناسب تر است.
با توجه به این که در برخی از مدل های طراحی داخل کابین این نوع ترکیب استیل برای تزئین استفاده می شود، انتخاب این نوع شستی می تواند گزینه ی خوبی برای تکمیل زیبایی دکور محسوب شود.

More Information

Max. number of Stops : 20 stops
According to basic design of Art panel, push buttons should better fit with the line that use in designing of this panel and due to narrow space that related to frame, displays should better install vertical.
Art panel is good for a cabin that design with different colors of steels.



Sort Series

84

ON TO NEXT FLOOR
PRESS UP

DOWN

UP

84

1

2

3

4

5

6

7

8

9

10

11

12

According to basic design of Art panel, should be fit with the line that use in designing of this panel, due to that, related to frame displays should better in install vertical.

MEDIA
Rise Up Together

MEDIA
Rise Up Together



Brilliant

Tough & strong

سری برلیان مستحکم و قوی

استیل های قابل سفارش

استیل میروور و خش دار نقه ای - طلایی - بزر - شامپایی - دودی، استیل گندمی و سفارشی

Available finishes

Mirror & brushed stainless steel, silver, gold, Bronze, black and lumen

تجهیزات جانبی

تلفن تاج و سیستم SIMOD و INTEL و پلاک راهنمای طبقات و اینترکام
207-206-204-203-202-VAX - سوئیچ Run-Stop ، فون باکس و فون اسپیکر

Accessories

VAX 201,202,203,204,205,206 - Run-Stop switch - Phone box & Phone speaker , Intercom, PHONE TOUCH, SIMOD, INTEL - Directory & Signs

Push buttons

All available pushbuttons

کلیدهای قابل سفارش

کلیدها

نمایشگرهای قابل سفارش

متناسب با عرض پنل سفارش داده شده با همه نمایشگرها قابل تولید می باشد.

Displays

It can be produced with all Displays according to the width of the panel



WELCOME



TOUGH & STRONG

- Stainless steel AISI 304, 1.5 mm thickness in 300 mm and 350 mm width
- Available finishes: Mirror, gold, black, bronze, pattern and brushed stainless steel
- Display: L200 (surface mounted) and all available displays (Bigger than 8" horizontal display is needed more than 300 mm width)
- Pushbuttons: with all available pushbuttons
- Available options: Access control system Vax 201,202,203,204, flushed/ wall mounted phone box, Run-Stop switch, intercom
- Dimensions: 50x2000x300 mm and 50x2000x350 mm with 45° bending and without fixing by screw
- All pushbuttons has guaranteed unlimited (life-time) and displays have 3 years guarantee aby Media co.

MEDIA
Rise Up Together



BRILLIANT
Series

Tough and Strong



Media10 Display
10 inches colorful display

WLS 100 Push buttons
luxury design

Lumen Landing Operation
Can be installed wall mounted with hidden screw

MEDIA
Rise Up Together



- 7 ROOF HP DRAINAGE
- 6 SHOW ROOM
- 5 SALES DEPARTMENT
- 4 MEETING ROOM
- 3 OFFICE
- 2 OFFICE
- 1 RECEPTION
- 0 WAIT LOBBY
- B1 PARKING
- B2 PARKING

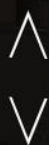



Opal

Beautiful and economic

سری اوپال طراحی زیبا و اقتصادی

پلت فرم اصلی تولید

استیل رول شده به صورت قوس دار و شیشه نمایشگر قوس دار شده همسطح با استیل

Product Platform

Rolled steel in form of curve , the glass of display mounts surfaced.

استیل های قابل سفارش

استیل میروور و خش دار نقره ای - طلایی - بیز - شامپایی - دودی، استیل گندمی و سفارشی

Available finishes

Mirror & brushed stainless steel, silver, gold, Bronze, black and lumen

تجهیزات جانبی

SIMOD و INTEL و پلاک راهنمای طبقات و اینترکام
SIMOD سیستم و فون اسپیکر و Run-Stop سوئیچ - VAX201-202-203-204-206-207

Accessories

VAX 201,202,203,204,205,206 - Run-Stop switch - Phone speaker , Intercom, SIMOD, INTEL - Directory & Signs

Push buttons

کلیدهای قابل سفارش

WP - M110 - M108 - M104 و WL-T100 - S100

(با توجه به شکل قوس دار پنل استفاده از کلید های گرد باعث زیبایی بیشتر پنل می شود.)

نمایشگرهای قابل سفارش

در عرض کمتر از 300 میلیمتر: نمایشگرهای R300-L200-B200-75segment
در عرض 300 میلیمتر و بیشتر: نمایشگرهای مولتی کالر و MEDIA7

Displays

In less than 300 mm width suitable displays are 7 segments, B200, L200, R300

In 300 mm width and more suitable displays are Media7 and multi-colors.

سایر توضیحات

با توجه به اینکه چیدمان سه ردیفه در این نوع پنل مناسب نمی باشد لذا در تعداد توقف بالاتر از 15 ایستگاه سفارش این مدل توصیه نمی شود.
نحوه نصب این پنل بطور معمول بالا Z ، پایین و در کمر پیچ مخفی می باشد.

More Information

Three row layout is not good design for this panel so it is better not use this panel for more than 15 stops.The installation of opal panel is Z plate on top of the panel with 2 hidden screws in the middle and down of panel.



- 7 ROSE W/ LAUNCH
- 6 SHOW ROOM
- 5 SALE OFFICER
- 4 MEETING ROOM
- 3 OFFICE
- 2 OFFICE
- 1 RECEPTION
- 0 G/F
- B1
- B2



LUMEN Series

Full Stainless Steel Surface
In Silver Gold, Bronze, Mirror Black Steel



WELCOME

- 9
- 7 8
- 5 6
- 3 4
- 1 2
- P 0
- ⏪ ⏩
- ⏹



Three row layout is not good design for this panel so it is better not use this panel for more than 15 stops. The installation of opal panel is Z plate on top of the panel with 2 hidden screws in the middle and down of panel.

Libra Alpha

Creation an embodiment

سری لیبرا خلق یک تجسم



Product Platform

Based on client order

پلت فرم اصلی تولید

بر اساس سفارش مشتری می باشد.

استیل های قابل سفارش

استیل میور و خش دار نقره ای - طلائی - بیز - شامپایی - دودی، استیل گندمی و سفارشی

Available finishes

Mirror & brushed stainless steel, silver, gold, Bronze, black and lumen

تجهیزات جانبی

201-202-203-204-206-207 - VAX سوئیچ Run-Stop ، فون باکس و فون اسپیکر
تلفن تاج و سیستم SIMOD و INTEL و پلاک راهنمای طبقات و اینترکام

Accessories

VAX 201, 202, 203, 204, 205, 206 - Run-Stop switch - Phone box & Phone speaker , Intercom, PHONE TOUCH, SIMOD, INTEL - Directory & Signs

Push buttons

All available pushbuttons

کلیدهای قابل سفارش

کلید کلیدها

نمایشگرهای قابل سفارش

متناسب با عرض پنل سفارش داده شده با همه نمایشگرها قابل تولید می باشد.

Displays

It can be produced with all Displays according to the width of the panel

سایر توضیحات

ایده اولیه تولید این مدل بر پایه امکان تلفیق المان های پنل های مختلف بوده است و این امکان را به مشتری می دهد که طرحی اختصاصی متناسب با تجسم و سلیقه شخصی سفارش دهد.

More Information

The first idea of producing of this panel is based on combining different items of several panels, so this situations allows clients to order customize and personalize panel.



Fuji series



The first idea of producing of this panel is based on combining different items of several panels, so this situations allows clients to order customize and personalize panel.



BXG

Minimal design & modern

سری BXG طراحی مدرن و مینیمال

پلت فرم اصلی تولید

به صورت صفحه پلیت توکار با قاب پشت و نصب با پیچ همسطح آلن

Product Platform

Surfaced mounted plate sheet with back frame and it install with allen screw

استیل های قابل سفارش

استیل میروور و خش دار نقره ای - طلایی - بزر - شامپایی - دودی، استیل گندمی و سفارشی

Available finishes

Mirror & brushed stainless steel, silver, gold, Bronze, black and lumen

تجهیزات جانبی

Vax201-202-203-204-205-206، سوئیچ Run-stop، فون اسپیکر، فون باکس، فون تاج اینترکام (بیش باکس تلفن در این پنل قابل اجرا نمی باشد).

Accessories

VAX201,202,203,204,205,206,207, Alpha switch, Phone speaker Phone box , Phone touch, intercom

Push buttons

All available pushbuttons

کلیدهای قابل سفارش

نمایشگرهای قابل سفارش

متناسب با عرض پنل سفارش داده شده با همه نمایشگرها قابل تولید می باشد.

Displays

It can be produced with all Displays according to the width of the panel

سایر توضیحات

با توجه به این که این مدل پنل به صورت صفحه پلیت ساخته می شود، مناسب تر است محل نصب روی جلوبندی کابین قرارگیرد و با در نظر گرفتن ارتفاع 1200 میلیمتری آن بزی آسانسور هایی با تعداد توقف کمتر از 15 ایستگاه مناسب می باشد.

More Information

According to plate sheet of BXG panel, it should better install on wall that near the door, and due to 1200 mm height , this panel is good for less than 15 stops.



MEDIA
Rise Up Together

Minimalism design
& Modern

STAINLESS STEEL AISI 304 WITH 4 MM THICKNESS (THIS PANEL IS MADE WITH 2 SHEETS OF STEELS AND EVERY SHEETS HAVE 2MM THICKNESS), THICKNESS OF DISPLAY GLASS IS 4 MM AND MOUNT SURFACED WITH STEEL BODY. THE CONSIDER HEIGHT FOR THIS PANEL IS 1200 MM.
 THIS PANEL INSTALL WITH SURFACE ALLEN SCREWS, ALSO PXC FINISHES IN DIFFERENT COLOR.
 ALL AVAILABLE PUSH BUTTONS CAN ASSEMBLE ON THIS PANEL AND SUITABLE DISPLAYS ARE 7 SEGMENTS, B200, B300, R300 AND R500.
 ACCORDING TO PLATE SHEET OF PXC FINISH IT SHOULD BETTER INSTALL ON WALL THAT NEAR THE DOOR.



BXW

Minimalism design & modern

سری BXW طراحی مینیمال و مدرن

پلت فرم اصلی تولید

روکار، نصب با صفحه پشت بدون نمای بیچ ابعاد: عرض 20 و ارتفاع 120 سانتی متر و عرض 30 و ارتفاع 140 سانتی متر به ضخامت 22 میلی متر

Product Platform

Wall mounted, install with back plate and without sight of screw
Dimension width 20 cm, height 120 cm and width 30 cm, height 140 cm, thickness 22 mm

استیل های قابل سفارش

استیل میروور و خش دار نقره ای - طلایی - پتیز - شامپایی - دودی، استیل گندمی و سفارشی

Available finishes

Mirror & brushed stainless steel, silver, gold, Bronze, black and lumen

تجهیزات جانبی

VAX 201-202-203-204-205-206 - سوئیچ Run-Stop، فون باکس و فون اسپیکر
تلن تاج و INTEL و پلاک راهنمای طبقات و اینترکام

Accessories

VAX 201,202,203,204,205,206 - Run-Stop switch - Phone box & Phone speaker, Intercom, PHONE TOUCH, INTEL - Directory & Signs

Push buttons

کلیدهای قابل سفارش

همه ی کلید ها به غیر از M101, M102, M103, M111, WL

نمایشگرهای قابل سفارش

سری B (نمایشگرهای B200, B300), (Media7, سری لاتیس (L200, L300) و سری ریزشی (R300, R500)

Displays

B200, B300, L200, L300, dot matrix: R300 and R500, Media7

سایر توضیحات

این پنل با توجه به طراحی مدرن و مینیمال خود انتخاب مناسبی برای کابین هایی با این مفهوم می باشد. بدنه یکپارچه از جنس استیل 2 میلی متر استحکام و زیبایی خاص به این مدل داده است.

More Information

According to modern and minimal design, it should be a good choice for these concepts. Integrated steel body with 2mm thickness has given strength and special beauty to this model.

MEDIA

Rise Up Together

According to modern and minimal design, it should be a good choice for these concepts. Integrated steel body with 2mm thickness has given strength and special beauty to this model.





BXW Series

Minimalism design and modern

...to be a good choice for these concepts
integrated steel body with 2mm thickness has
given strength and special beauty to this
model.

MEDIA
Rise Up Together



- R ROOF GARDEN
- 3 THIRD FLOOR
- 2 SECOND FLOOR
- 1 FIRST FLOOR
- G EXIT LOBBY
YOU ARE HERE
- P PARKING
- B GYM/POOL CONFERENCE HALL



Media10 Dynamic Display

With Flame Move

SJEC

Fuji Push Button

Full Stainless Steel Surface
In Silver Steel

Lumen LOP

With decorated line light
with polyamid diffuser

MEDIA
Rise Up Together



PLATE

Professional & Numerous Variety

سری پلیت حرفه‌ای و متنوع

پلت فرم اصلی تولید

توکار به صورت صفحه پلیت، ابعاد: عرض 25 و ارتفاع 120 سانتی متر، نصب با قاب پشت با پیچ همسطح آلن به همراه قفل فنری در وسط پنل، قابل سفارش با پنجره های دیانا (Kone)، روما، فوجی و همسطح

Product Platform

Surface mounted, plate installation, Dimensions: width 25 cm and height 120 cm
Install with back case with surface Alen screw and springy latch in middle
It can be ordered with following windows: Kone design, Roma, Fuji and surface

استیل های قابل سفارش

استیل میروور و خش دار نقره ای - طلایی - بژ - شامپایی - دودی، استیل گندمی و سفارشی

Available finishes

Mirror & brushed stainless steel, silver, gold, Bronze, black and lumen

تجهیزات جانبی

VAX 201-202-203-204-206-207 - سوئیچ Run-Stop، فون باکس و فون اسپیکر
تلفن تاج و سیستم SIMOD و INTEL و پلاک راهنمای طبقات و اینترکام

Accessories

VAX 201, 202, 203, 204, 205, 206 - Run-Stop switch - Phone box & Phone speaker, Intercom, PHONE TOUCH, SIMOD, INTEL - Directory & Signs

Push buttons

کلیدهای قابل سفارش

همه ی کلیدها به غیر از M102، WL و تاج

Displays

نمایشگرهای قابل سفارش

7segments, B200, B300, L200, L300, R300, R500, Media7, Media 10

More Information

Despite of using thickness decorative steel in construction of this panel and due to lack of bending in the structure of the body, changing the dimensions from the standard mode is not recommended, due to possibility of body twisting during and after installation. To install this panel, it is necessary to cut the cabin body to dimensions of the case based on drawing. According to 4 cm depth, if the panel is installed on front panel, it will not make problem for retractable space.

سایر توضیحات

علی رقم این که از ضخیم ترین استیل دکوراتیو موجود در ساخت این پنل استفاده می شود اما به جهت عدم وجود خم در ساختار بدنه آن تغییر ابعاد از حالت استاندارد به جهت احتمال ناپیدگی بدنه حین و بعد از نصب توصیه نمی شود. برای نصب این پنل نیاز به برش بدنه ی کابین به ابعاد قوطی طبق نقشه وجود دارد. با توجه به عمق چهارسانی متری قوطی پنل در صورت نصب شستی در قسمت جلو بندی کابین مشکلی برای فضای جمع شود برپ ایجاد نمی کند.

Surface mounted, plate installation, Dimensions: width 25 cm and height 120 cm
Install with back case with surface Alen screw and springy latch in middle
It can be ordered with following windows: Kone design , Roma, Fuji and surface

MEDIA
Rise Up Together



G08 Series



Paya Touch

Professional & numerous variety

سری پایا تاچ حرفه ای و متنوع

پلت فرم اصلی تولید

اجرا به صورت روکار به ضخامت 25 میلیمتر و توکار به ضخامت 17 میلی متر

Product Platform

Main production specifications: Wall mounted , 25 mm thickness and 17 mm thick built-in installation

استیل های قابل سفارش

استیل میزور و خش دار نقره ای - طلایی - بژز - شامپایی - دودی، استیل گندمی و سفارشی

Available finishes

Mirror & brushed stainless steel, silver, gold, Bronze, black and lumen

تجهیزات جانبی

VAX 201-202-203-204-206-207 - سوئیچ Run-Stop ، فون باکس و فون اسپیکر تلفن تاچ و سیستم SIMOD و INTEL و پلاک راهنمای طبقات و اینترکام

Accessories

VAX 201,202,203,204,205,206 - Run-Stop switch - Phone box & Phone speaker , Intercom, PHONE TOUCH, SIMOD,INTEL - Directory & Signs

Push buttons

All available pushbuttons

کلیدهای قابل سفارش

کلیه کلیدها

نمایشگرهای قابل سفارش

متناسب با عرض پنل سفارش داده شده با همه نمایشگرها قابل تولید می باشد.

Displays

It can be produced with all Displays according to the width of the panel

سایر توضیحات

مبنای طراحی این پنل بر اساس مونتاژ قطعات بر روی یک فریم مقاوم آلومینیومی به ضخامت 25 میلیمتر است که این موضوع امکان تولید این پنل تا ارتفاع 3 متر و ترکیب شیشه و استیل یا توجه به سلیقه مشتری را ایجاد می کند . همچنین با توجه به دارا بودن این فریم مقاوم و عدم امکان تابیدگی در قسمت میانی، دو پیچ مخفی برای نصب آن کافی می باشد.

More Information

the design of this panel based on the assembly of parts on resistance aluminum frame with 25 mm thickness which cause to produce 3 meters panel with combining steel and Plexiglas according to customer order. Due to this resistant frame and no twisting in middle, two hidden screws is enough to install it.

PAYA TOUCH Series

Professional and numerous



- 7 ROOF VER LOUNGE
- 6 SHOW ROOM
- 5 SALE DEPARTMENT
- 4 MEETING ROOM
- 3 OFFICE
- 2 OFFICE
- 1 RECEPTION
- 0 1ST FLOOR
- B1 PARKING
- B2 PARKING

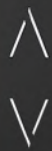

LUMEN Series

Full Stainless Steel Surface
In Silver Gold, Bronze, Mirror Black Steel



MEDIA
Rise Up Together

Diamond TOUCH

Modern and smart

سری دیاموند تاج مدرن و هوشمند



Diamond Touch

Diamond Touch
Type 2

Diamond Touch
Type 1

Available finishes

All finishes are available

استیل های قابل سفارش

با تمامی استیل ها قابلیت تولید دارد.

تجهیزات جانبی

201-202-203-204-205-206-207 سوئیچ Run-Stop، فون اسپیکر (دومدل دیاموند تاج)، فون باکس، فون تاج، راهنمای طبقات و اینترکام

Accessories

VAX201,202,203,204,205,206, Runs-Stop switch, Phone speaker, Phone box, Phone touch, intercom, and ID Plaque

کلیدهای قابل سفارش

نسل جدید کلیدهای تاج که با طراحی و نوآوری های به کاربرده شده موجب سهولت در استفاده از سیستم تاج گردیده است؛ همچنین این کلید با داشتن صفحه بک لایت با ابعاد 45x45 این امکان را به وجود می آورد که قوت اعداد و طبقات مطابق سلیقه انتخاب شود.

Push buttons

New generation of touch push buttons have facility in use. This push buttons with backlight in dimension of 45x45 mm cause various of choices for font

Displays

نمایشگرهای قابل سفارش

مشخصات نمایشگر های انتخابی مشابه پنل های دیاموند و رویال می باشد.

New generation of touch panel
facility in use. This push buttons with back-
light in dimension of 45x45 mm cause vari-
ous of choices for font





Luna

Combination of light and industry

سری لونا ترکیب نور و صنعت

پلت فرم اصلی تولید

شستی سری لومن نصب به صورت روکار پیچ مخفی با بدنه ی ترکیب پروفیل آلومینیوم آنادایز، لاین نور دکوری مجهز به دیفیوزر پلی آمید با نور یکنواخت آفتابی و سفید با ابعاد ضخامت 25 میلی متر، ارتفاع 2000 میلی متر و بیشتر و عرض 200 میلی متر و بیشتر قابل تولید می باشد.

Product Platform

luna series can be installed wall mounted with hidden screw with anodized aluminium combination body, with decorated line light polyamide defuser with identical light in sunny and white in 25 mm thickness , 2000 mm height and more , and 200 mm width and more

استیل های قابل سفارش

با ترکیب پلکسی گلس و استیل نگیر و یا شیشه و استیل نگیر در انواع رنگ ها قابل تولید می باشد، و پروفیل آلومینیوم در دو رنگ مشکی و نقه ای و نور سفید و آفتابی قابل تولید است

Available finishes

Combination of plexiglas and stainless steel or glass and stainless steel in different colors, and anodized aluminium in white and black with white and sunny light can be produced

تجهیزات جانبی

فون اسپیکر، تلفن تاج، برش باکس تلفن، چاپ مشخصات و سایرین طبقات به صورت حک لیزری و یا پشت نوردار، سوئیچ RUN-STOP، اینترکام، VAX201, VAX203, VAX204, VAX205, VAX206 و SIMOD و INTEL

Accessories

phonespeaker, phone touch, phone box, engraved specifications and directory, run-stop switch, intercom, vax201, vax203, vax204, va205, vax206 SIMOD, INTEL

Push buttons

کلیدهای قابل سفارش

قابل اجرا با تمامی کلیدها

نمایشگرهای قابل سفارش

با توجه به ابعاد پنل قابل اجرا با تمامی نمایشگرها

Displays

according to dimensions it can be produced with all available displays

MEDIA
Rise Up Together

木
繪
黃
工



- 10
- 9
- 8
- 7
- 6
- 5
- 4
- 3
- 2
- 1



100%
100%
100%



F5

↑
28

POWER
HOLD OPEN
EMERGENCY
STOP BUTTON



MEDIA
Rise Up Together

SORT
LUMEN
GALAXY

Luxury Operation Panels

Pages 67 - 74

Rise above the ordinary



Sort

Endless elegance

سری سورت ظرافت بی انتها

Product Platform

Sort series in two models single and duplex with wall mounted installation, 17 mm thickness with integrated backplate galvanized without screw facing with 14 cm width and in two different heights 60 cm and 175 cm, in two types can be produced, type 1: whole plexiglas and type 2: half steel and half plexiglas. dimensions in two model single and duplex are the same.

پلت فرم اصلی تولید

شستی سری سورت در هر دو مدل تکی و دوبلکس با نصب به صورت روکار به ضخامت 17 میلی متر عرض 14 سانتی متر با ارتفاع 60 و 175 سانتی متر با صفحه پشت یکپارچه گالوانیزه بدون نمای پیچ در دو رنگ بدنه (قریم) بدنه ی نقره ای و طلایی تولید می شود، دراین مدل ابعاد بدنه ی تکی و دوبلکس یکسان است. این مدل در دو تایپ یک به صورت تمام پلکسی و تایپ دو به صورت نیم تنه استیل و پلکسی طراحی شده است.

Available finishes

In type 1 plexiglas in different colours and designs, in type 2 with all finishes are available.

استیل های قابل سفارش

در تایپ یک پلکسی گلس سه میل با رنگبندی و طراحی مختلف و در تایپ دو تمامی استیل های موجود قابل سفارش می باشد.

Push buttons

It can be produced with all available push buttons for two types:

type 1: touch, fuji, sje, m104, m108, m109

type 2: all pushbuttons except touch buttons

کلیدهای قابل سفارش

قابل تولید با تمامی کلیدها با توجه به تایپ
تایپ 1: TOUCH, FUJI, SJE, M104, M108, M109
تایپ 2: تمامی کلیدها به غیر از کلید تاج

Displays

In each two types: type1: b50, r200, i100, blue light, arkel (throne), monarch

Type2: b50, r200, i100, blue light

نمایشگرهای قابل سفارش

در هر دو تایپ در مدل تکی:
B50, P50, L100, R200, R400, ARKEL (THRONE), MONARCH, BLUE LIGHT
در مدل دوبلکس: B50, L100, R200, BLUE LIGHT

More Information

It can be installed with access controls vax201, vax203, vax206 and engraved logo & directory on steel and plexiglass

سایر توضیحات

قابل نصب با دستگاه های کنترل دسترسی VAX201, VAX203, VAX206 و قابلیت چاپ لوگو و دایرکتوری و سایر طبقات روی استیل و پلکسی گلس





MEDIA
Rise Up Together

Sort series in two models single and duplex with wall mounted installation, 17 mm thickness with integrated back plate galvanized without screw facing

Sort 175

B4

PLEASE OF FIRE
ELEVATOR
OUT OF SERVICE

G P 1 2 3 4



Lumen

Touch of luxury

سری لومن تجربه ای لاکچری

Product Platform

lumen series can be installed wall mounted with hidden screw with anodized aluminium combination body, with decorated line light with polyamide defuser with identical light in sunny and white in two types with 25 mm thickness and 15 cm width in single model and 20 cm width in duplex model, both types have 210 cm height. in both types, in single and duplex, width size is fixed and height can change from 180 cm to 300 cm. for sunny linelight 12 volt switching is needed.

پلت فرم اصلی تولید

شستی سری لومن نصب به صورت روکار پیچ مخفی یا بدنه ی ترکیب پروفیل آلومینیوم آنادایز، لاین نور دکوری مجهز به دیفیوزر پلی آمید با نور یکنواخت آفتابی و سفید در دو تایپ با ابعاد ضخامت 25 میلی متر و عرض 15 متر در مدل تکي و عرض 20 سانتی متر در مدل دوبلکس با ارتفاع 210 سانتی متر در هر دو مدل که عرض ثابت و غیرقابل تغییر ولی ارتفاع از 180 لغایت 300 سانتی متر قابل سفارش است. برای نور آفتابی ترانس 12 ولت حتما مورد نیاز می باشد.

Available finishes

in type1 has half steel ad half plexiglass in different steel colors, in type 2 has integrated glass in different colors, in two types anodized aluminium in white and black with white and sunny light can be produced.

استیل های قابل سفارش

تایپ یک به صورت بدنه نیم تنه پلکسی گلس و استیل در انواع رنگ های موجود و تایپ دو به صورت یکپارچه شیشه در انواع رنگ ها قابل تولید می باشد، در هر دو مدل پروفیل آلومینیوم در دو رنگ مشکی و نقره ای و نور سفید و آفتابی قابل سفارش است.

Push buttons

in type1: all push buttons except touch button

in type2: touch button in different fonts amd designs and in this model just on 180 cm height these push buttons: fuji,sjec,m104,m108,m109 can be produced.

کلیدهای قابل سفارش

در تایپ یک کلید ی کلیدها غیر از کلید تاج در تایپ دو فقط کلید تاج در فونت ها و طرح های مختلف و در این تایپ در صورت تمایل به سفارش کلید FUJI,SJEC,M104,108,M109 ارتفاع تنها تا 180 سانتی متر با پلکسی گلس 4 MM قابل تولید است.

Displays

In each two types in single: b50,p50,r200,r400,l100,arkel(throne), blue light, monarch

in duplex: b50,p50,r200,l100,arkel(throne), blue light

نمایشگرهای قابل سفارش

B50,P50,R200,R400,L100,ARKEL(THRONE),BLUE LIGHT در هر دو تایپ در حالت تکي MONARCH

B50,P50,R200,L100,ARKEL(THRONE),BLUE LIGHT در حالت دوبلکس

More Information

It can be installed with access controls vax201,vax203,vax206 and engraved logo & directory,vax203 and vax206 just can install on type 1 and type2 with 180 cm height. if you need to order run-stop switch in type 2 whole glass (more than 180 cm height) you should use for run-stop switch, bxx or ts6.

سایر توضیحات

قابل نصب با دستگاه های کنترل دسترسی VAX201, VAX203, VAX206 و قابلیت چاپ لوگو و دایرکتوری و سایر طبقات, VAX203, VAX206 تنها در تایپ یک و تایپ دو با ارتفاع 180 سانتی متر قابل اجزای باشند. در صورت نیاز به سوئیچ RUN-STOP (آتش نشان) در زمان سفارش تایپ دو تمام شیشه می توانند از TS6 و یا BXK استفاده کنند.



Lumen type2
Duplex

Lumen type1

Lumen type2

MEDIA
Rise Up Together

MEDIA
Rise Up Together

Lumen type2 can be installed wall mounted with high screw with anodized aluminum combining epoxy, with decorated line light with polyacrylate diffuser with identical light



Galaxy

Luxury redefined

سری گلکسی

تعریف دوباره لوکس

Product Platform

Galaxy series can be installing surface mounted with hidden screw, in standard size of body and back frame according to following table, the main structure with 304aisi steel sheet with 2.5 mm thickness in single and duplex in 3 types: type 1: half plexiglass and half steel, type 2: whole glass and type 3 with hall lantern

پلت فرم اصلی تولید

شستی سری گلکسی با نصب توکار بصورت بیچ مخفی، بدون نمای بیچ در ابعاد استاندارد بدنه و قوطی مطابق جدول و استراکچر اصلی با ورق استیل 304 نگیر به ضخامت 2.5 میلی متر در مدل های تکی و دوبلکس در سه تایپ زیر: تایپ یک نیم تنه استیل و پلکسی گلس تایپ دو تمام شیشه و تایپ سه هال لنترن دار

Available finishes

Type1: With plexiglass in all available colors and steel finishes, type 2: all available glass colors, type 3: all available steel finishes

استیل های قابل سفارش

تایپ یک با پلکسی گلس در تمامی رنگ های سفارشی و تمامی استیل های موجود، تایپ دو در تمامی رنگ های شیشه موجود و در تایپ سه نیز با کلیه استیل های موجود قابل سفارش می باشد.

Push buttons

Type 1: All available push buttons except touch button, type 2: touch button in different fonts and designs, type 3: all available push buttons except touch button

کلیدهای قابل سفارش

تایپ یک: با تمامی کلیدها به غیر از تاج، تایپ دو با کلید تاج با فونت و طرح های مختلف تایپ سه با کلیه کلیدها غیر از تاج

Displays

In all types, in single and duplex is as follow:

Single model: B50, P50, L100, L300, R200, R400, Arkel (throne), Monarch, Blue light

Duplex model: B50, P50, L100, R200, R400, Arkel (throne), Monarch, Blue light

نمایشگرهای قابل سفارش

در تمامی تایپ ها در دو مدل تکی و دوبلکس به شرح زیر می باشد:
در مدل تکی: B50,P50,L100,L300,P100,R200,R400,ARKEL(THRONE), MONARCH, BLUE LIGHT
در مدل دوبلکس: B50,P50,L100,R200,R400,ARKEL(THRONE), MONARCH, BLUE LIGHT

More Information

It can be installed with access controls vax201, vax203, vax206 and engraved logo & directory and level signs, in type 2 vax203 and vax206 can not be installed

سایر توضیحات

قابل نصب با دستگاه های کنترل دسترسی VAX201, VAX203, VAX206 و قابلیت چاپ لوگو و دایرکتوری و ساین طبقات، نصب VAX203, VAX206 در تایپ دو قابل اجرا نیست



Galaxy type2

Galaxy type3
Duplex

MEDIA
Rise Up Together

Galaxy Type1

Types	Models	Body Dimenstions (cm)	Back Frame Dimenstions (cm)
Type1	Single	13 x 210	11 x 200 x 4.5
Type1	Duplex	17 x 210	15 x 200 x 4.5
Type2	Single	13 x 210	11 x 200 x 4.5
Type2	Duplex	17 x 210	15 x 200 x 4.5
Type3	Single	13 x 210	11 x 200 x 4.5
Type3	Duplex	19 x 210	17 x 200 x 4.5

عرض ثابت و ارتفاع از 180 تا 300 سانتی متر با
برسک استیل 2 میل تقویر ای و طلایی قابل اجرا
می باشد.



↑ 10 ↑

S04



SOPT60 (type1)



- G01
- G02
- G03
- G04
- G05
- G06
- G07
- G07 **PLUS**
- BXL
- G08
- BXG
- BXW
- BXH
- TIFFANY
- BXM
- BXR
- BXZ
- PRESTIGE
- BXK
- NICE SERIES
- FUJI
- PL
- FL
- BXG-B
- G01-B
- TS SERIES
- INOVA SERIES
- BXQ
- S01
- S02
- S03
- S04
- S05
- S06
- S07
- S08
- S09

Landing Operation Panels

Pages 75 - 124

Rise above the ordinary



G01 Series

Durable and economic

شستی روکار بادوام و اقتصادی

بدنه این پنل متشکل است از استیل 304 نگیر به ضخامت 0.7 میلیمتر و درپوش سرو ته از جنس ABS با سه نوع آبکاری نقره ای براق - طلائی براق - نقره ای مات با پوشش لاک به جهت افزایش طول عمرآبکاری و صفحه پشت این پنل از ورق گالوانیزه مرغوب به ضخامت 0.9 میلیمتر تولید می شود.

Body of G01 is AISI 304 in 0.7 mm thickness. Material of head and bottom cover is ABS with three plating silver mirror, gold mirror and silver brushed also G01 has galvanized back frame in 0.9 mm thickness.

Product Platform

پلت فرم تولید

پلتفرم اصلی تولید در پنل G01 استیل میزور و خش دار در رنگ های نقره ای، طلائی، دودی و بزرز با نمایشگر 7Segment و کلیدهای T100-S100-M107 می باشد.

G01 finishes in silver mirror, silver brushed, gold mirror, gold brushed, silver lumen. The considered display is 7segments and with these following push buttons can be installed: T100, S100, M107

Available Finishes

استیل های قابل سفارش

استیل های دودی، نقره ای، طلائی، برنز، شامپایی در حالت های میزور، خش دار و نانو - گندمی نقره ای و طلائی

Available Accessories

اکسسوری های قابل سفارش

چاپ الکترو شیمیایی روی استیل - VAX201 - سوئیچ Run-Stop

Technical Drawings

نقشه های فنی

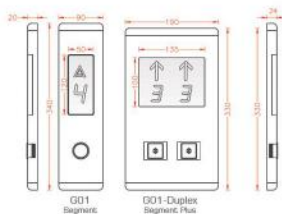

Available Push Buttons

کلیدهای قابل سفارش



Available Displays

نمایشگرهای قابل سفارش



G01-Duplex:

- Stainless steel AISI 304 with 1 mm thickness
- Pushbuttons: T100 and all available pushbuttons (without chiclet) with mono-stable or bi-stable and collective-selective push buttons
- Display: Red, blue and white segments, L100, R100, R200, P100
- Available options: Access control system Vax 201,202 Run-Stop switch
- Wall mounted with galvanized back plate without visible screw , in dimension of 27x190x330 mm
- Logo can be printed

MEDIA®
PRODUCTS



G01 Access Control

G01-Duplex

G02 Series

Durable and various wall mounted LOP

شستی روکار بادوام و متفاوت

نمونه اولیه G02 جزء اولین تولیدات مدیا می باشد در طول مدت 10 سال که از طراحی و ساخت نمونه اولیه آن می گذرد تغییراتی در بدنه و صفحه نصب آن ایجاد شده که امکان نصب کلیدها و نمایشگرهای متنوع را به این پنل می دهد. بدنه تمام استیل به ضخامت 1 میلیمتر و زوایای فریم دهی شده که مقاومت بدنه را دوچندان کرده و باعث شده است که این پنل برای مصارف پرتردد و عمومی گزینه مناسبی باشد.

G02 series are part of the first production of Media company. In the last 10 years this model is updated in body and installation that cause we can produce the variety model of G02 with different push buttons and displays. G02 body is made of steel with 1 mm thickness and formed angles that increase resistance. This LOP should use in public and crowded places.

Product Platform

پلت فرم تولید

پلتفرم اصلی تولید در پنل G02 انواع استیل موجود با نمایشگر 7Segment اختصاصی و کلیدهای T100-S100 می باشد.

G02 finishes in different steels. The considered display is 7segment and push buttons are T100, S100.

Available Finishes

استیل های قابل سفارش

استیل های دودی، نقره ای، طلائی، برنز در حالت های میرو، خش دار

Available Accessories

اکسسوری های قابل سفارش

VAX201 با عملکرد احضار - چاپ الکتروشمیایی روی استیل

Technical Drawings

نقشه های فنی

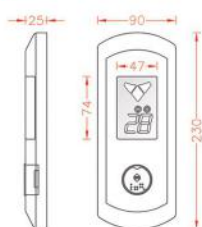

Available Push Buttons

کلیدهای قابل سفارش



Available Displays

نمایشگرهای قابل سفارش



G03 Series

Durable and classic wall mounted LCP

شستی روکار کلاسیک و مقاوم

طراحی و تولید G03 جزء مدل های اولیه در مدیا می باشد، فرم های منحنی و شکست های زاویه دار در این مدل آن را به فرمی مناسب برای طرح های کلاسیک تبدیل نموده است. بدنه یکپارچه ساخته شده از استیل 1 میلیمتری و فرم های زیاد روی آن حس استقامت و سخت کاری را القاء می کند.

G03 series are one of the first production of Media company. Curved and angles fractures in this model seems to be classic.

G03 body is made of steel with 1 mm thickness. Curved and angles fractures cause more endurance.

Product Platform

پلت فرم تولید

پلتفرم اصلی تولید در پنل G03 انواع استیل موجود با نمایشگر 7segment اختصاصی و کلیدهای T100-S100 می باشد.

G03 finishes in different steels. The considered display is 7segment and push buttons are T100, S100.

Available Finishes

استیل های قابل سفارش

استیل های دودی، نقره ای، طلائی، برنز در حالت های میرو، خش دار

Available Accessories

اکسسوری های قابل سفارش

VAX201 با عملکرد احضار - چاپ الکتروشمیایی روی استیل

Technical Drawings

نقشه های فنی

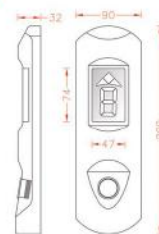

Available Push Buttons

کلیدهای قابل سفارش



Available Displays

نمایشگرهای قابل سفارش

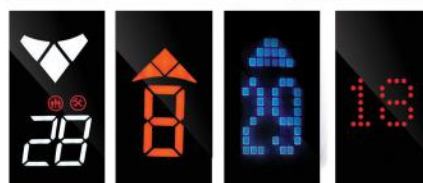

B100
Parallel

7Segment
Parallel

R200
Serial

D2X
Can-Bus



G04 Series

Postmodern wall mounted LOP

شستی روکار سبک پست مدرن

طراحی و تولید G04 جزء مدل های اولیه تولید شده در مدیا می باشد و هدف از طراحی آن، ترکیب طرح مدرن G02 و کلاسیک G03 بزرگی از سلیقه های میانه پسند می باشد. به این جهت این پنل برای هردو مفهوم قابل استفاده می باشد.
بدنه پنل از استیل 1 میلیمتر یکپارچه با مقاومت بالا تولید شده است.

G04 is one of the series of LOPs has produced in Media Elevator Panel Company. The main propose in designing of G04 is combination of modern design of G02 and classic design of G03 for who adore in post-modern. This model is made of steel in 1 mm thickness with high resistance.

Product Platform

پلت فرم تولید

پلتفرم اصلی تولید در پنل G04 انواع استیل موجود با نمایشگر 7Segment اختصاصی و کلیدهای T100-S100 می باشد.

G04 finishes in different steels. The considered display is 7segment and push buttons are T100, S100.

Available Finishes

استیل های قابل سفارش

استیل های دودی، نقره ای، طلائی، برنز در حالت های میروور و خش دار

Available Accessories

اکسسوری های قابل سفارش

Laser Mark Print

چاپ الکتروشمیایی روی استیل

Technical Drawings

نقشه های فنی

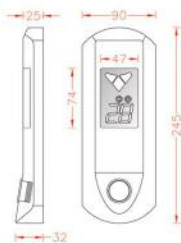

Available Push Buttons

کلیدهای قابل سفارش



Available Displays

نمایشگرهای قابل سفارش



B50
Parallel

7Segment
Parallel

R200
Serial

D2X
Can-Bus



G05 Series

Simple and tough wall mounted LOP

شستی روکار ساده و سرسخت

ایده اولیه طراحی و تولید این پنل جایگزین پتلی با بدنه تمام استیل برای مدل G01 بوده که بتواند شکل به روز شده پنل G01 را با فرم دهی به بدنه یکپارچه استیل تداعی کند.

The first idea for designing and producing of this panel has been replacing with G01. G05 is updated model of G01 that it is remembering whole steel body of G01.

Product Platform

پلت فرم تولید

پلتفرم اصلی تولید در پنل G05 انواع استیل موجود با نمایشگر 7Segment-Plus و کلید M110 می باشد. G05 finishes in different steels. The considered display is 7segment-B and push button is M110

Available Finishes

استیل های قابل سفارش

استیل خش دار نقره ای

Available Accessories

اکسسوری های قابل سفارش

VAX201 با عملکرد احضار - چاپ الکتروشمیایی روی استیل

Technical Drawings

نقشه های فنی

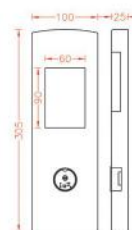

Available Push Buttons

کلیدهای قابل سفارش



M110

Available Displays

نمایشگرهای قابل سفارش



7Segment Plus Parallel

L100 Serial

B50 Parallel

R200 Serial

D2X Can-Bus



G06 Series

Manifest of industrial concept design

تجلی مفهوم طراحی صنعتی

مدل G06 یک پنل روکار با ضخامت کمتر از یک سانتی متر است که با ظاهری زیبا و طراحی حرفه ای و صنعتی خود آغازگر نسل جدید شستی های طبقه روکار بود. ظرافت ظاهری، عملکرد بدون ایراد و قیمت اقتصادی آن موجب گردیده این مدل یکی از پرطرفدارترین و خوش نام ترین مدل های تولید شده در مדיا باشد.

طراحی نمایشگر و کلید به صورت اختصاصی انجام شده که جزئی از بدنه پنل می باشد. نصب صفحه روی پنل به صفحه پشت فیکس شده بدون استفاده از پیچ انجام می شود. بدنه از استیل 304 نگیر

G06 model is wall mounted panel with less than 1 cm. This panel with professional and industrial designing was the beginner of new generation of wall mounted landing operation panels. Elegance appearance, good performance and economic price cause this model one of the most popular and well-known in Media Company. Display and push button are designed specially for G06 and for installation it doesn't need any screw. The steel body is AISI 304 with 0.7 mm thickness and back plate material is steel mirror.

پلت فرم تولید

پلت فرم تولید

پلتفرم اصلی تولید در پنل G06 انواع استیل موجود با نمایشگر اختصاصی و کلید اختصاصی می باشد.

G06 has exclusive push button & display, it finishes in different steel colours.

استیل های قابل سفارش

استیل های قابل سفارش

استیل های دودی، نقره ای، طلائی، برنز، شامپایی در حالت های میرو، خش دار - گندمی نقره ای و طلائی

اکسسوری های قابل سفارش

اکسسوری های قابل سفارش

Laser Mark Print

چاپ الکترو شیمیایی روی استیل

نقشه های فنی

نقشه های فنی

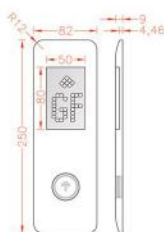

کلیدهای قابل سفارش

کلیدهای قابل سفارش



نمایشگرهای قابل سفارش

نمایشگرهای قابل سفارش



R200
Serial
در دو رنگ [سفید-نقره ای] و [سفید-آبی]



7Segment
G06
Parallel



G07 Series

Luxury & popular wall mounted LOP

شستی روکار لوکس پرترفدار و اقتصادی

در سال 95 با این رویکرد طراحی و تولید شد که پنلی با ظاهری مطابق نمونه های روز بزندهای آسانسور مانند هیوندایی با نحوه نصب آسان برای تکنسین و دوام و رقابت پذیری قیمتی بالا یا بهره گیری از طراحی دقیق و اجرای عالی در مرحله قالب سازی و الکترونیک باشد؛ این پنل تقریباً تمامی اهداف تولید خود را محقق نمود. تمامی قطعات و مواد اولیه مورد استفاده در خط تولید این پنل همگی از با کیفیت ترین و بنام ترین برندهای موجود می باشد. شکل ظاهری زیبا، عملکرد کاملاً بی نقص و تنوع زیاد کلیدها و استیل های قابل سفارش و قیمت گذاری اقتصادی باعث شده این مدل یکی از پرترفدارترین پنل های بازار باشد.

G07 series has designed and manufactured in 2016 with following approaches: A LOP with modern appearance like Hyundai elevator, easy installation for technicians, durability and high price competitiveness with accurate design and perfect installation in formulation and electronic. All materials have been used in producing of this panel having high quality and well-known brands. Beautiful appearance, good performance, assembling with all available push buttons, steel color and economy pricing cause this model is one the popular panels.

Product Platform

پلت فرم تولید

پلتفرم اصلی تولید در پنل G07 انواع استیل موجود با نمایشگر 7Segment و کلیدهای T100-S100-M107-M108 می باشد.

G07 finishes in different steels. The considered display is 7segment and push buttons are T100, S100, M107.

Available Finishes

استیل های قابل سفارش

استیل های دودی، نقره ای، طلائی، برنز، شامپایی در حالت های میرو، خش دار و تانو - گندمی نقره ای و طلائی

Available Accessories

اکسسوری های قابل سفارش

VAX201 چاپ الکترو شیمیایی روی استیل - سوئیچ Run-Stop

Technical Drawings

نقشه های فنی

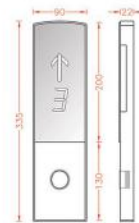

Available Push Buttons

کلیدهای قابل سفارش



Available Displays

نمایشگرهای قابل سفارش



7Segment Parallel 7Segment Plus Parallel R200 Serial D2X Can-Bus Arkel teron Can-Bus



G07 Plus

Manifest of industrial concept design

تجلی مفهوم طراحی صنعتی

علت اصلی تولید پنل طبقه G07 Plus در واقع بازطراحی پنل G07 با رفع برخی نقیصه هایی همچون ضخامت نسبتاً زیاد و همسطح نبودن شیشه و استیل در پنل G07 بوده است، همچنین تغییر زوایا و ابعاد بدنه در این پنل، ظاهری مدرن تر و بروزتر به آن داده است؛ از دیگر مزایای بسیار مهم این پنل نسبت به نسل قبلی خود بهره مندی از نمایشگر سگمنت پلاس بسیار با کیفیت و کلید تمام فلزی مدل M108 و مدل M107 آن در حالت تولید پلت فوم می باشد.

The main reason for producing G07 plus LOP is redesigning of G07 with elimination of some defect such as too thickness and uneven Plexiglas and steel, also changing of angles and dimensions make the appearance of this model , modern and update. Another very important advantage of this panel compared to its previous generation is the use of high quality 7-segments plus display and all-metal key of the M108 and M107 models in economy mode production.

پلت فرم تولید

Product Platform

پلتفرم اصلی تولید در پنل G07 Plus انواع استیل موجود با نمایشگر اختصاصی و کلید M108 و M107 می باشد.

G07 Plus has M107 & M108 push button & exclusive display, it finishes in different colours.

استیل های قابل سفارش

Available Finishes

استیل های نقره ای، طلائی و برنز در حالت خش دار

اکسسوری های قابل سفارش

Available Accessories

استیل های دودی، نقره ای، طلائی، برنز، شامپایی در حالت های میرو، خش دار - گندمی نقره ای و طلائی

نقشه های فنی

Technical Drawings

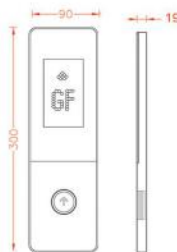

کلیدهای قابل سفارش

Available Push Buttons



نمایشگرهای قابل سفارش

Available Displays



7Segment Plus Parallel

R200 Serial

Arkel teron Can-Bus



BXL Series

Redesign of a successful product

بازطراحی از یک موفقیت

طراحی BXL به این منظور انجام شد که نیاز به جایگزینی برای G07 با ظاهری جدید و ظرافت بیشتر حس می‌شد. با توجه به محبوبیت، عملکرد و بازخورد بسیار خوب از G07 طبعاً طراحی و تولید نسل جدید آن از حساسیت زیادی برخوردار بوده است و نهایت تلاش در طراحی ظاهری و صنعتی این پنل به کاربرده شده است. ظاهر ظریف و زیبا، نصب آسان، کیفیت بالای قطعات، تنوع زیاد و قیمت گذاری اقتصادی همگی از مزایای این پنل جدید مدیا می‌باشد.

BXL has designed for replacing of G07 with new appearance and more elegance. According to popularity, good performance and feedback of G07, new design has needed more sensitivity and The best efforts have been made in the design and appearance of this panel. Beautiful and elegance appearance, easy installation, high quality, variety and economic pricing are advantages for this new Media's panel.

پلت فرم تولید

پلتفرم اصلی تولید در پنل BXL استیل خش دار نقره ای با نمایشگر 7Segment-Plus و کلیدهای M108 و M107 می‌باشد.

BXL finishes in Brushed Silver. The considered display is 7segment-Plus and push buttons are M107, M108.

استیل های قابل سفارش

استیل های دودی، نقره ای، طلائی، برنز در حالت خش دار

اکسسوری های قابل سفارش

Laser Mark Print

چاپ الکتروشمیایی روی استیل

نقشه های فنی

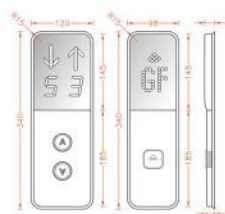

کلیدهای قابل سفارش



نمایشگرهای قابل سفارش



G08 Series

Embodiment of elegance and durability

تجسمی از ظرافت و دوام

پنل G08 یک مدل شستی طبقه با رویکرد تولید اقتصادی اما لوکس و بادوام می باشد، طراحی بدنه آن از زوایایی با انحنا، گردشگری های خاص بهره مند است که با ترکیب استیل ضخیم در رویه کار، ظاهری مقاوم در عین ظرافت را تداعی می نماید.

The G08 panel is an economical landing operation panel in luxury approach, this model has desined with special angles, with combination of stainless steel and plexiglass with elegance appearance.

Available Finishes

استیل های قابل سفارش

استیل های دودی، نقره ای، طلائی، برنز، شامپایی در حالت های میرو، خش دار
silver, golden, black, bronze brushed

Available Accessories

اکسسوری های قابل سفارش

Run-Stop سوئیچ - استیل - سوشیج VAX201
چاپ الکتروشمیایی روی استیل - سوشیج VAX201, engrave logo on stainless steel body, run-stop switch

Technical Drawings

نقشه های فنی

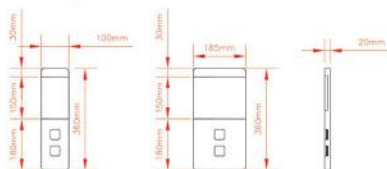

Available Push Buttons

کلیدهای قابل سفارش



Available Displays

نمایشگرهای قابل سفارش



7Segment
Plus
Parallel

R200
Serial

D2X
Can-Bus

Arkel Throne
Can-Bus



MEDIA
Rise Up Together

The G08 panel is an economical landing operation panel in luxury approach, this model has desined with special angles, with combination of stainless steel and plexiglass with elegance appearance.

G08-Duplex



BXG Series

Modern and divers wall mounted durable

شستی روکار مدرن و متنوع

BXG نمادی از پیشرفت در مديا است، ترکیب زیبای استیل و شیشه با ضخامت کم و طراحی عالی و نحوه نصب آسان، از این مدل یک محصول حرفه ای ساخته است، در نظر گرفتن طیف گسترده ای از جوانب در زمان طراحی و تولید، این امکان را به این پنل داده است که دامنه گسترده ای از تغییرات را پوشش دهد. امکان تغییر ابعاد شیشه (BXG-N و BXG-F) و تغییر رنگ شیشه (مشکی و سفید) همچنین تغییر نوع کلید تجسم های متفاوتی از پلت فرم اصلی آن را ایجاد می کند.

BXG is the symbol of progress and development in Media company. Beautiful combination of steel and very low thickness glass, perfect design and easy installation method make this model professional. Changing dimension of glass (BXG-N, BXG-F) and glass color (white or black) are available and create different visualization of product platform.

Product Platform

پلت فرم تولید

پلتفرم اصلی تولید در پنل BXG استیل خش دار نقوه ای و طلایی با نمایشگر 7Segment-Plus و کلیدهای M109 و M107 و M108 می باشد.

BXG finishes in silver & Gold brushed.

The considered display is 7segments-Plus and with these following push buttons can be installed: M107, M108, M109

Available Finishes

استیل های قابل سفارش

All finishes are available

قابل سفارش با تمامی استیل ها

Available Accessories

اکسسوری های قابل سفارش

VAX201 - چاپ الکترو شیمیایی روی استیل و چاپ روی شیشه
vax201, engrave logo on stainless steel body and plexiglas, run-stop switch

Technical Drawings

نقشه های فنی

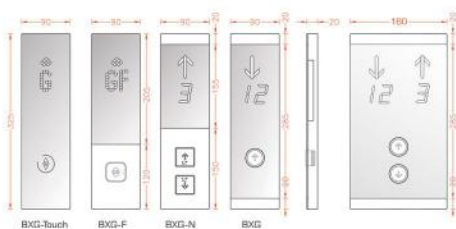

Available Push Buttons

کلیدهای قابل سفارش



Available Displays

نمایشگرهای قابل سفارش





BXG-Touch

BXG is the symbol of progress and development in Media company. Beautiful combination of steel and very low thickness glass, perfect design and installation method make this model professional. Changing dimension of glass (BXG-N , BXG-F) and glass color (white or black) are available and create different visualization of product platform.

- Glass body in two colors (black and white) with 3 mm thickness and steel with 3 mm thickness in two colors (silver mirror and gold mirror)
- Pushbutton: Because of glass cutting limitation, this panel can be installed with original pushbutton and M106
- Display: R100, R200 in different colors
- Wall mounted with galvanized back plate with patching and screw with modern design in dimension of 17x90x325 mm



Media Rise Up Together Page 90

BXG Duplex

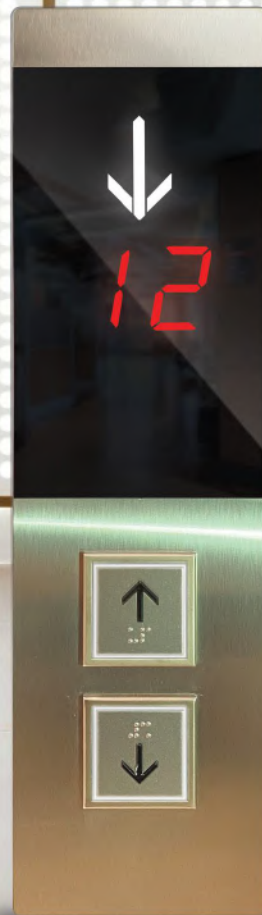

BXG-N

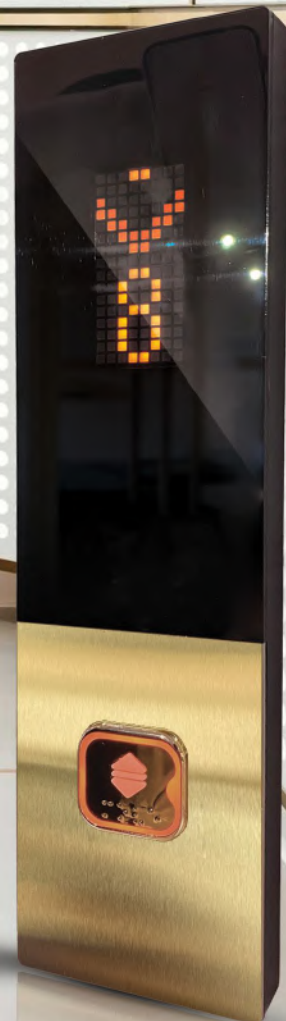

BXG-F

BXW Series

Based on apple concept

طرحی بر اساس مفهوم اپل

BXW به سبب طراحی زیبا و ظرافت فوق العاده ای که در تولید آن به کار رفته شاید پروژترین شستی طبقه روکار حال حاضر بازار ایران باشد. با توجه به علاقه ایجاد شده برای بهره مندی از این طرح اکثر تولیدات صنعتی از این مفهوم بهره برده اند.

Because of beautiful design and extraordinary elegance have been used in BXF series production, It probably is the most updated wall-mounted LOP in the market.

Product Platform

پلت فرم تولید

پلتفرم اصلی تولید در پنل BXW استیل خش دار نقره ای و طلائی با نمایشگر 7Segment-BXW و کلید M108 می باشد.

BXW finishes in silver & gold brushed, The considered display is 7segments-B and Push button is M108

Available Finishes

استیل های قابل سفارش

All finishes are available

قابل سفارش با تمامی استیل ها

Available Accessories

اکسسوری های قابل سفارش

چاپ الکتروشمیایی روی استیل و چاپ روی شیشه
Engrave logo on stainless steel body and plexiglas

Technical Drawings

نقشه های فنی



Available Push Buttons

کلیدهای قابل سفارش



Sjec



M104



M108

Available Displays

نمایشگرهای قابل سفارش



B50 Serial



R200 Serial

R200 در دورنگ [سفید-نازجی] و [سفید - آبی] B50 در سه رنگ قرمز، آبی و سفید



BXVV

is the symbol of progress and development in Media company. Beautiful combination of steel and very low thickness glass, perfect design and metalization method make this model professional.

Changing dimension of glass (BXG-N, BXG-F) and glass color (white or black) are available and create different visualization of product platform.

- ABS and polycarbonate stainless steel with 2 mm thickness
- Available finishes: silver and gold brushed stainless steel
- Pushbutton: Because of special design for this panel, pushbutton can not change
- Display: segment (showing numbers: 9-99), R200 with falling display in different colors
- Wall mounted with 12 mm thickness
- Dimension of panel 270x12x80 mm

MEDIA
Rise Up Together



Industrial designing of BXH is inspired of Fuji panels. Combining of Aluminum profile, steel appearance, polycarbonate parts and galvanized back plate with 1 mm thickness make this panel strong and durable. Elegance and beautiful appearance, variety of steel color, push buttons and also high strength in single and duplex version of this panel can be used in malls and crowded places.



BXH Duplex Touch

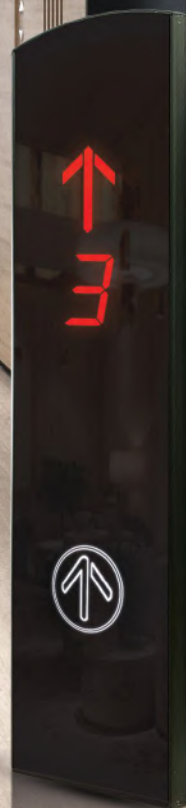

BXH Touch

Tiffany Series

Beauty, elegance and durability

زیبایی ظرافت و استحکام

تیفانی یک تلفیق کامل از زیبایی، ظرافت، استحکام، کارایی و قیمتی بسیار مناسب است. وجود تمامی این پارامترها کنار هم در این مدل کاملاً مشهود است، بدنه اصلی تمام استیل 304 نگیر فرم دهی شده ی با ظرافت با رویه ای از جنس پلی کربنات و استیل، و کلید تمام استیل اختصاصی با گواهی هفت میلیون بار عملکرد با برد نمایشگر ریزشی و سگمنت بسیار با کیفیت و نحوه ی نصب آسان و سریع از ویژگی های ارزنده این مدل می باشد. همچنین با توجه به ارائه طراحی اختصاصی برد CanBus آرکل برای این مدل، تیفانی گزینه بسیار زیبا و اقتصادی در پیک CanBus آرکل جهت سفارش و تولید قرار

Tiffany is a perfect combination of beauty, elegance, strength, performance and a very reasonable price, gather of all these parameters in this model is quit evident. The valuable features of this model are the main all steel 304 AISI formed body with polycarbonate and steel surface and customized push button steel with 7millions times performance certification with high quality of 7 segment and dot matrix display board. Also this model has customized Arkel CanBus display board and Tiffany is a very beautiful and economical option in

Product Platform

پلتفرم اصلی تولید بدنه استیل 304 فوق کشش، پلی کربنات با کلید اختصاصی و نمایشگر B50 و R200

The main production platform is 304 super-stretch steel body, polycarbonate with dedicated key and B50 and R200 display

Available Finishes

Silver and golden brushed

پلت فرم تولید

استیل های قابل سفارش

خشدار نقره ای و خشدار طلایی

Available Accessories

Laser Mark Print

اکسسوری های قابل سفارش

چاپ الکترو شیمیایی روی استیل

Technical Drawings

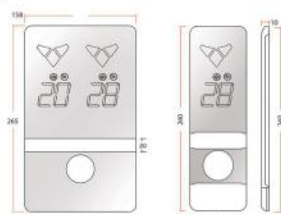

نقشه های فنی

Available Push Buttons



کلید اختصاصی

کلیدهای قابل سفارش

Available Displays



B50 Parallel

R200 Serial

Arkel throne Can-Bus

نمایشگرهای قابل سفارش





Tiffany is a perfect combination of beauty, elegance, strength, performance and a very reasonable price, gather of all these parameters in this model is quit evident. The valuable features of this model are the main ell steel 304 AISI formed body with polycarbonate and steel surface and customized push button steel with 7millions times performance certification with high quality of 7 segment and dot matrix display board. Also this model has customized Arkel CanBus display board and Tiffany is a very beautiful and economical option in the CanBus Arkel pack for ordering and production. The main production platform is 304 super-stretch steel body, polycarbonate with dedicated key and B50 and R200 display



BXM Series

New & special wall mounted LED

شستی روکار جدید و خاص

بدنه یکپارچه و قوی، ضخامت کم، استفاده از زوایای زیبا در اطراف بدنه و تنوع زیاد در انتخاب استیل امکان نصب به سه روش پارالل، سریال، CANBUS با سوکت و کانکتور به همراه سیم درختی، همگی نوید بخش استقبال خوب بازار از این پنل است.

Integrated strong body, low thickness, using appropriate angles around body, diversity of finishing color and different installation (This panel can be installed in three ways: parallel, serial, CANBUS with socket and connector with wires) cause this panel become popular in market.

Product Platform

پلت فرم تولید

در پنل BXM نوع استیل و مدل کلید و نمایشگر حالت سفارشی دارد. BXM Model Finishing & Push Button & Display are able to customized.

Available Finishes

استیل های قابل سفارش

All finishes are available

قابل سفارش با تمامی استیل ها

Available Accessories

اکسسوری های قابل سفارش

VAX201 - چاپ الکتروشمیایی روی استیل و چاپ روی شیشه
vax201, engrave logo on stainless steel body and plexiglas

Technical Drawings

نقشه های فنی

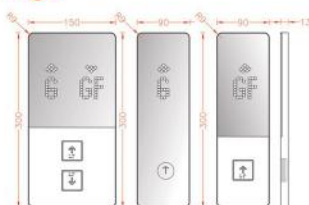

Available Push Buttons

کلیدهای قابل سفارش



Available Displays

نمایشگرهای قابل سفارش



- Material of frame and faceplate is stainless steel with 2 mm thickness, Plexiglas made by Hoonam (South Korea)
- Frame finishes in mirror steel and face plate finishes in brushed stainless steel
- According to elegant design and very thin thickness, this panel has installed only with original surface mounted pushbutton
- Display: R100,R200,N100
- Wall mounted with thick galvanized back plate without visible screw



BXR Series

Modern and advanced design

طراحی مدرن و پیشرفته

این مدل به جهت ظاهری منحصر به فرد و طراحی مدرن و پیشرفته ی خود و همچنین استفاده از تکنیک و متریال خاص در بدنه جزء مدل هایی است که علی رغم زمان کوتاهی که از اضافه شدن آن به آرشیو محصولات مدیا نمی گذرد از استقبال بسیار خوبی برخوردار شده است.

This model because of unique and modern design and also using special material and technique in body is popular, despite the short time it has not been added to the archive of media products.

Product Platform

پلت فرم تولید

پلتفرم اصلی تولید بدنه پلی آمید با طراحی اختصاصی و کلید اختصاصی و نمایشگر B50 تولید می گردد

The main production platform are the polyamide body is produced with a special design and a dedicated key and B50 display

Available Finishes

استیل های قابل سفارش

بدنه پلی آمید با روکش رنگ نانو

Technical Drawings

نقشه های فنی



Available Push Buttons

کلیدهای قابل سفارش



Available Displays

نمایشگرهای قابل سفارش



B50
Parallel



R200
Serial



Arkel throne
Can-Bus



BXZ Series

Full of elegance and beauty

سراسر ظرافت و زیبایی

ترکیب بدنه ABS با آبتکاری PVD با کیفیت در چهار رنگ و پلکسی گلس با طراحی زیبا و خلاقانه با قابلیت استفاده از کلیدهای تاج و سری آفجی و Sjec

The combination of ABS body with quality PVD plating in four colors and plexi-glass with a beautiful and creative design with the ability to use touch keys and Fuji and Sjec series.

Product Platform

پلت فرم تولید

در این مدل رنگ بدنه و طراحی و رنگ رویه پنل حالت سفارشی با دامنه وسیعی از مدلها می باشد.

In this model, the color of the body and the design and color of the top of the panel are customized with a wide range of models.

Available Finishes

استیل های قابل سفارش

All finishes are available قابل تولید با همه ی رنگ های استیل و پلکسی گلس در رنگ های موجود

Technical Drawings

نقشه های فنی

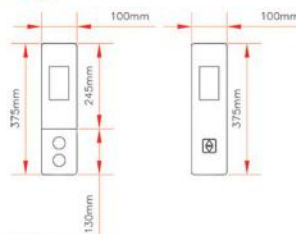

Available Push Buttons

کلیدهای قابل سفارش



Available Displays

نمایشگرهای قابل سفارش



Prstige series

Luxury and economic

لوکس و اقتصادی

شاسی طبقه سری پرستیژ طراحی ای برای تکمیل نمونه ی موفق کابین خود با همین اسم می باشد. طراحی زیبا، متریال باکیفیتو پوشش باتن مقاوم و پرکار و نمایشگری منحصر به فرد همگی از این مدل نیز نمونه ای موفق و پرتیرق دار ایجاد کرده است.

Prestige series floor chassis is a design to complete the successful example of its cabin with the same name. Beautiful design, high-quality material, durable and productive button cover, and unique display have all made this model a successful and popular example.

Available Finishes

استیل های قابل سفارش

استیل 2 میلی متر خشدار نقه ای و طلایی در قسمت پایین پنل
2mm stainless steel thickness in silver and golden brushed

Available Accessories

اکسسوری های قابل سفارش

چاپ حک لیزری روی شیشه یا استیل، سویچ ران استاپ، VAX201
engrave logo on st. steel or plexiglas, run-stop switch and vax201

Technical Drawings

نقشه های فنی

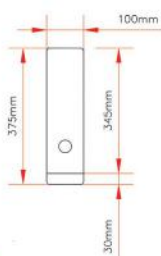

Available Push Buttons

کلیدهای قابل سفارش



Sjec



M107

Available Displays

نمایشگرهای قابل سفارش



7Segment Plus Parallel



R200 Serial



Arkel throne Car-Bus



B50 Parallel



BXK Series

New and multi propose wall-mounted LOP

شستی روکار جدید و چند منظوره

طراحی و تولید BXK به شکلی انجام شده که با تغییر قطعات روی بدنه کاربردهای متفاوتی از خود ارائه می دهد. کلید احضار در رنگ ها و مدل های متنوع، نمایشگر کنار یا روی درب، کنترل دسترسی، سوئیچ RUN-STOP (Fire Man) از گزاینی های متنوعی است که بزی این مدل پنل در زمان طراحی مدنظر بوده است.

Designing and producing of BXK is done in a way that with changing parts on the body, this panel will have different usage. LOP in different finishing color, displays installing next to the door or over the door, access control, Run-Stop switch (Fire Man) are different usages that have been considered in designing.

Product Platform

پلت فرم تولید

در پنل BXK، نوع استیل ها و همچنین کلیدها و رنگ نمایشگر حالت سفارشی داری. در BXK model finishing, push button & display are able to customized.

Available Finishes

استیل های قابل سفارش

All finishes are available

قابل سفارش با تمامی استیل ها

Available Accessories

اکسسوری های قابل سفارش

کاپ الکتروشیمیایی روی استیل - VAX201 - سوئیچ Run-Stop
vax201, engrave logo on stainless steel body and plexiglas, Run-Stop switch

Technical Drawings

نقشه های فنی

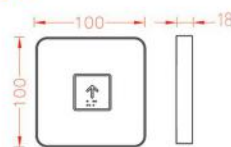

Available Push Buttons

کلیدهای قابل سفارش



Available Displays

نمایشگرهای قابل سفارش



R200
Serial

در دو رنگ [سفید-نارنجی] و [سفید-آبی]
in two colors [white - orange] [white-black]

Nice Series

Technology in the service of art

تکنولوژی در خدمت هنر

مفهوم جدید بر پایه تکنولوژی و راه حل های مدرن در تولید. در فرایند تولید این پنل ترکیب نوآوری و خلاقیت همراه با استفاده از متریال و تکنیک های جدید باعث خلق محصولی منحصر به فرد شده است و بدنه و نمای زیبای این مدل می تواند برای ایجاد فضایی خاص و چشم نواز در لابی هر آسانسوری کمک شایان می نماید.

New concept based on technology and modern solutions in production. In the production process of this panel, the combination of innovation and creativity with the use of new materials and techniques has created a unique product, and the beautiful body and appearance of this model can help to create a special and eye-catching atmosphere in the lobby of any elevator.

Product Platform

پلت فرم تولید

بدنه ی ABS با ظرافت بسیار زیاد و نمای شیشه با زوایای زیبا در تایپ 2 و ترکیب استیل و پلکسی گلس در تایپ 1 و قابل سفارش دهی با کلیدهای M104, M108 در تایپ 1 و کلید Sjec در تایپ دو می باشد

Elegance abs body and glass appearance with beautiful angle in type 2 and combination of st. steel and plexiglas in type 1. in type 1 available pushbuttons are m104 and m108 and in type 2 is sjec

Available Finishes

استیل های قابل سفارش

بدنه ی این پنل کاملا از جنس شیشه back paint می باشد.

Available Accessories

اکسسوری های قابل سفارش

Engrave logo on the top body

قابلیت چاپ لوگو

Technical Drawings

نقشه های فنی

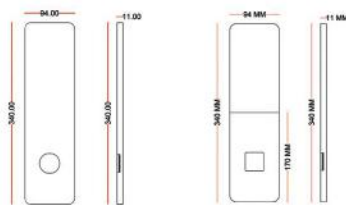

Available Push Buttons

کلیدهای قابل سفارش



Available Displays

نمایشگرهای قابل سفارش



GLASSY
Surface

In the production process of this panel, the combination of innovation and creativity with the use of new materials and techniques has created a unique product, and the beautiful body and appearance of this model can help to create a special and eye-catching atmosphere in the lobby of any elevator.

GLASSY *Surface*



Type 2



Type 1

Fuji Series

Tough & unrivaled surface mounted LOP

شستی توکار مستحکم و بی نظیر

سری Fuji را می توان جز یکی از موفق ترین محصولات تولید شده در مدیا دانست. ظاهری زیبا که با تغییر نوع استیل و کلید بکار رفته در آن می تواند فرمی مدرن و یا کلاسیک به خود گیرد. بدنه بسیار قوی 4 میلیمتری آن که از استیل 304 نگیر ساخته شده است که استحکام بسیار بالایی به این پنل بخشیده است. ترکیب همسطح شیشه و استیل، چشم انداز و ظاهری زیبا به این پنل می دهد. نحوه نصب این پنل نیز مانند سایر پنل های توکار مدیا به دو طریق پیچ آلن همسطح و یا قفل شو قابل سفارش است.

Fuji series are one of the most successful products that it has produced in Media company. This panel can finish with different steels and assembled with all available Push Button which these features allow to make modern or classic appearance. This panel is made by strong body with 4 mm thickness and AISI 304. Combination of surfaced Plexiglas and steel shows a beautiful appearance. It can be installed with allen screw or locked box.

Product Platform

پلت فرم تولید

پلتفرم اصلی تولید در پنل Fuji استیل خش دار نقره ای با نمایشگر 7Segment-Plus و کلیدهای S100، M107 و T100 می باشد.

Product platform for Fuji is silver brushed finishes, the considered display is 7Segment-Plus and can be installed with S100, T100 & M107 push button

Available Finishes

استیل های قابل سفارش

All finishes are available

قابل سفارش با تمامی استیل ها

Available Accessories

اکسسوری های قابل سفارش

سوئیچ VAX201 - Run Stop - چاپ الکتروشمیایی روی استیل و چاپ روی شیشه engrave logo on lop, vax201, run-stop switch

Technical Drawings

نقشه های فنی

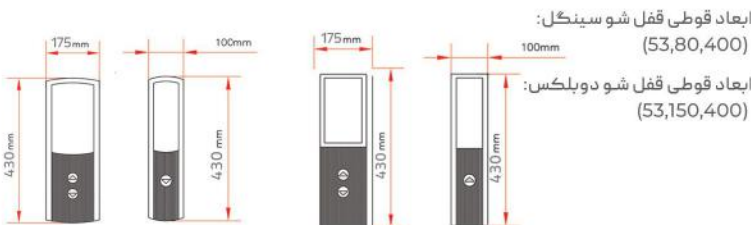

Available Push Buttons

کلیدهای قابل سفارش



Available Displays

نمایشگرهای قابل سفارش

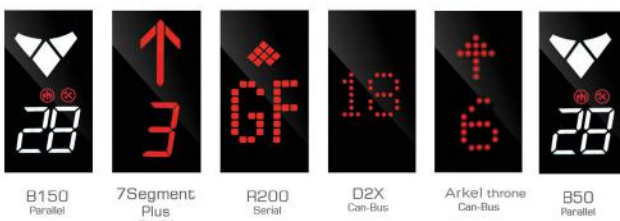

Stainless steel 304 AISI Body with 4mm thickness polycarbonate surface windows with steel abale install with following displays: B50 , R200 , 7 Segment Plus and Canbus Arkel it can be printed variety of design logo by laser on it . All pushbutton are available



Fuji series are one of the most successful products that it has produced in Media company. This panel can finish with different steels and assembled with all available Push Button which these features allow to make modern or classic appearance. This panel is made by strong body with 4 mm thickness and AISI 304. Combination of surfaced glass and steel shows a beautiful appearance.

it can be installed with allen screw or locked box.

Product platform for BXG-B is silver brushed finishes , the considered display is 7Segment-Plus and can be installed with S100, T100 & M107 push button

PL Series

Symphony of elegance and creativity

سمفونی ظرافت و خلاقیت

یکی از بهترین راه حل های مديا برای استفاده از طیف وسیعی از اشکال و نمایشگرها در یک بدنه تمام شیشه ای بصورت توکار با ضخامت 4 میلی متر که به جهت تکنیک تولید آن قابلیت شخصی سازی براساس ابعاد، شکل زوایا، رنگ بدنه و بر اساس سلیقه را دارد.

One of the best media solutions for using a wide range of shapes and displays in a built-in all-glass body with a thickness of 4 mm, which, due to its production technique, can be customized based on dimensions, shape, angles, body color and according to taste. has it.

Available Finishes

استیل های قابل سفارش

بدنه پنل نمای کاملاً شیشه ای و یا پلکسی گلس در رنگ های متنوع با صفحه نگه دارنده استنلس استیل
Full glass and plexiglas with st. steel back plate

Available Accessories

اکسسوری های قابل سفارش

سوییچ ران استاپ، چاپ لوگو رنگی، VAX201

Technical Drawings

نقشه های فنی

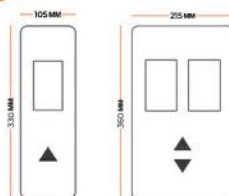

ابعاد قوطی سینگل:
(53,90,300)

ابعاد قوطی دوبلکس:
(53,180,330)

Available Push Buttons

کلیدهای قابل سفارش



Available Displays

نمایشگرهای قابل سفارش



FL Series

Modern surface mounted LOP

شستی توکار مدرن

FL باسازی تمام شیشه ای پنل G01-B می باشد که امکان استفاده از کلید Touch را هم به این پنل می دهد. وجود کلید و نمایشگر در یک بدنه به صورت یکپارچه با نمای تمام شیشه مشکی گزینه مناسبی برای طراحی پاکردهایی با مفهوم معماری مدرن است. بدنه ساخته شده از پلکسی گلس مشکی ضد خش و شکست به ضخامت 5 میلیمتر، ساخت تایوان، قوطی مهره دار یا قفل شو از این محصول پنلی با ظاهر ظریف و عملکردی مستحکم به وجود آورده است.

FL series is reconstruction of G01-B landing operation panel which able to use key touch on this panel. Assembling key and display on an integrated body with full black glass appearance is a good option for architecture design. FL series finish in Plexiglas with 5mm thickness, Taiwanese glass with anti-scratch and resistance to break, also it installs with screw or without screw (means installing LOP with locked box.). These options make this panel delicate appearance and strong performance.

Product Platform

Body in black plexiglas

پلت فرم تولید

پلتفرم اصلی تولید در پنل FL بدنه پلکسی گلس مشکی.

Available Accessories

ENGRAVE ON BODY, VAX201

اکسسوری های قابل سفارش

چاپ روی شیشه - VAX201

Technical Drawings



نقشه های فنی

ابعاد قوطی: (35,70,320)

Available Push Buttons



Red-Blue-Green- Orange

T100

S100

Sjcc

Fuji

کلیدهای قابل سفارش

Available Displays



7Segment Plus Parallel



R200 Serial



D2X Can-Bus



D3X Can-Bus



B50 Parallel

نمایشگرهای قابل سفارش



BXG-B Series

Tough & Unrivaled Surface mounted LOP

شستی توکار بی همتا و سرسخت

سری BXG-B می توان جز یکی از موفق ترین محصولات تولید شده در مدیا دانست. ظاهری زیبا که با تغییر نوع استیل و کلید بکار رفته در آن می تواند فرمی مدرن و یا کلاسیک به خود گیرد. بدنه بسیار قوی 4 میلیمتری آن که از استیل 304 نگیر ساخته شده است که استحکام بسیار بالایی به این پنل بخشیده است. ترکیب همسطح شیشه و استیل، چشم انداز و ظاهری زیبا به این پنل می دهد. نحوه نصب این پنل نیز مانند سایر پنل های توکار مدیا به دو طریق پیچ آلن همسطح و یا قفل شو قابل سفارش است.

BXG-B series are one of the most successful products that it has produced in Media company. This panel can finish with different steels and assembled with all available Push Button which these features allow to make modern or classic appearance. This panel is made by strong body with 4 mm thickness and AISI 304. Combination of surfaced glass and steel shows a beautiful appearance. it can be installed with allen screw or locked box.

Available Finishes

استیل های قابل سفارش

استیل های دودی، نقره ای، طلائی، برنز، شامپایی در حالت میروور و خش دار
In silver, golden, black, bronze mirror or brushes are available finishes

Available Accessories

اکسسوری های قابل سفارش

سوئیچ VAX201 - Run Stop - چاپ الکتروشمیایی روی استیل و چاپ روی شیشه
Engrave logo on st. steel body or plexiglas, vax201, run-stop switch

Technical Drawings

نقشه های فنی

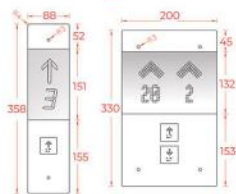

مدل سینگل (35,70,320) مدل دوبلکس (35,170,290)
ابعاد قوطی پیچی (53,70,320) ابعاد قوطی قفل شو (53,180,310)

Available Push Buttons

کلیدهای قابل سفارش



Available Displays

نمایشگرهای قابل سفارش



G01-B Series

Tough & original surface mounted LOP

شستی توکار اصیل و سرسخت

G01-B با نمای تمام شده به ضخامت 1.5 میلیمتر تقریباً با محل نصب خود همسطح می شود. کلیه متعلقات شامل نمایشگر، کلید، سیم کشی و اکسسوری در فضای قوطی پشت که در محل نصب جای گذاری شده قرار می گیرد. با توجه به پیشرفت در دانش تولید قطعات الکترونیک، امکان تولید پنل های روکار با ضخامت کم ایجاد شده است اما همچنان به جهت زیبایی نهایی پس از نصب، این پنل در طراحی بسیاری از معماران جایگاه خود را حفظ نموده است. مدیا با طراحی و تولید قفل فیکس کننده (کلیپسی) صفحه روبه قوطی پشت امکان استفاده از پنل توکار بدون نمای پیچ را ایجاد کرده است.

G01-B with 1 mm thickness almost mount surface on installation location. All attachments including display, push button, wiring and accessories are located in back box that be installed on considered location.

According to knowledge advanced in electronic parts, it is possible to produce very low thickness panels but because of beautiful design for many architects it still has retained its place.

Also Media company has considered a lock box for installation of LOP that cause screw doesn't visible on the panel.

Product Platform

پلت فرم تولید

پلتفرم اصلی تولید در پنل G01-B کلیه استیل های موجود، نمایشگر 7Segment و کلیدهای T100-M107-S100 می باشد.

G01 finishes in silver mirror, silver brushed, gold mirror, gold brushed, silver lumen. The considered display is 7segments and with these following push buttons can be installed: T100, S100, M107

Available Finishes

استیل های قابل سفارش

استیل های دودی، نقره ای، طلائی، برنز، شامپایی در حالت میروور و خش دار

In silver, golden, black, bronze mirror or brushes are available finishes

Available Accessories

اکسسوری های قابل سفارش

چاپ الکتروشیمیایی روی استیل - VAX201 - سوئیچ Run-Stop

Engrave logo on st. steel body, vax201, run-stop switch

Technical Drawings

نقشه های فنی

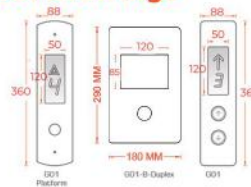

مدل دوپلکس	مدل سینگل	ابعاد قوطی پیچی
(35,150,270)	(35,70,320)	
(53,150,270)	(53,70,320)	ابعاد قوطی قفل شو

Available Push Buttons

کلیدهای قابل سفارش



Available Displays

نمایشگرهای قابل سفارش



TS Series

Based concept

سری شستی های بدون نمایشگر (تک کلید)

تک کلید ها پنل هایی هستند که معمولا همراه یک نمایشگر سردرب جهت احضار در کنار درب استفاده می شوند. با توجه به مدل سردرب انتخاب شده و فرم طراحی پاکرد در مدل های متنوع به صورت روکار و توکار با استیل های موجود و کلید های قابل سفارش می توان از هر یک از این مدل ها استفاده نمود.

برخی از این مدلها را می توان بدون نصب نمایشگر سردرب در آسانسور های غذا بر یا باربر به عنوان پنل فرمان خارج از کابین بعد از بارگیری به کار گرفت

Landing operation panel series without Display
This kind of landing operation panels usually use with a lintel next to the elevator door. According to lintel model and the design of consider floor for installing LOP can choose different models; this models can mount wall or surfaced and it able to install with different push buttons.
Some of these landing operation panels can use without lintel for dumbwaiter lift or cargo lift as control panel for out of elevator cabin.

Available Finishes

استیل های قابل سفارش

استیل های دودی، نقره ای، طلائی، برنز در حالت های میرو، خش دار

Available Accessories

اکسسوری های قابل سفارش

VAX201 - چاپ الکترو شیمیایی روی استیل

Technical Drawings

نقشه های فنی



Available Push Buttons

کلیدهای قابل سفارش



TS 1



TS 2



TS 3



TS 4



TS 5



TS 6

TS Series

Based concept

سری شستی های بدون نمایشگر (تک کلید)

تک کلید ها پنل هایی هستند که معمولا همراه یک نمایشگر سردرب جهت احضار در کنار درب استفاده می شوند. با توجه به مدل سردرب انتخاب شده و فرم طراحی پاکرد در مدل های متنوع به صورت روکار و توکار با استیل های موجود و کلید های قابل سفارش می توان از هر یک از این مدل ها استفاده نمود.

برخی از این مدلها را می توان بدون نصب نمایشگر سردرب در آسانسور های غذا بر یا باربر به عنوان پنل فرمان خارج از کابین بعد از بارگیری به کار گرفت

Landing operation panel series without Display

This kind of landing operation panels usually use with a lintel next to the elevator door. According to lintel model and the design of consider floor for installing LOP can choose different models; this models can mount wall or surfaced and it able to install with different push buttons.

Some of these landing operation panels can use without lintel for dumbwaiter lift or cargo lift as control panel for out of elevator cabin.

Available Finishes

استیل های قابل سفارش

برای TS4: استیل های دودی، نقره ای و میکرو لومن
برای TS5: استیل های نقره ای، طلائی، بزر

Technical Drawings

نقشه های فنی

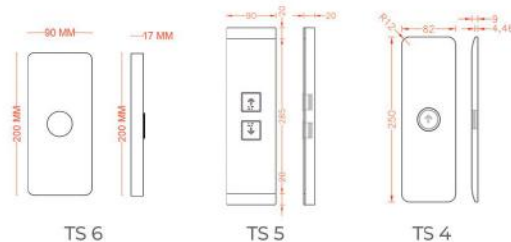

Available Push Buttons

کلیدهای قابل سفارش

TS4: کلید اختصاصی

TS5: M104 M107 M108 M109 Fuji Sjec Touch
Red-Blue-Green- Orange

TS6: M104 M107 M108 M109 Fuji Sjec T100 S100 M108 M110 Run-stop

Available Accessories

اکسسوری های قابل سفارش

VAX201 - چاپ الکترو شیمیایی روی استیل

iNova Series

Modern and innovative

مدرن و نوآورانه

کالکشنی است از چندین نمونه پوش باتن و LOP که رویکردی آینده نگر و درحال القای مفهومی جدید در طراحی قطعات آسانسور می باشد. در این مجموعه پوش باتن هایی با عملکرد تاج وجود دارد که باتوجه به ماهیت LCD بودن آنها نمایش احضار شدن، قابلیت برنامه دهی و انتخاب گرافیک خاص را دارد. طراحی فرم، بدنه و استفاده از شیشه قالب گیری شده و فونت اعداد همگی درحال القای حس مدرن و نوآورانه در مخاطب است.

It is a collection of several examples of pushbuttons and LOP, which are a futuristic approach and are inducing a new concept in the design of elevator parts. In this collection, there are pushbuttons with touch function, which, due to their LCD nature, can display summons and have the ability to program and select special graphics.

The design of the form and body and the use of molded glass and number font are all inducing a modern and innovative feeling in the audience.

Product Platform

پلت فرم تولید

در تنوع بالا به همراه نمایشگر و دکمه های اختصاصی



BXQ Series

New & special wall mounted LED

شنسستی روکار جدید و خاص

بدنه یکپارچه و قوی، ضخامت کم، استفاده از زوایای زیبا در اطراف بدنه و تنوع زیاد در انتخاب استیل امکان نصب به سه روش پارالل، سریال، CANBUS، با سوکت و کانکتور به همراه سیم درختی، همگی نوید بخش استقبال خوب بازار از این پتل است.

Integrated strong body, low thickness, using appropriate angles around body, diversity of finishing color and different installation (This panel can be installed in three ways: parallel, serial, CANBUS with socket and connector with wires) cause this panel become popular in market.

Product Platform

پلت فرم تولید

در پتل BXQ نوع استیل و مدل کلید و نمایشگر حالت سفارشی دارد.
BXQ Model Finishing & Push Button & Display are able to customized.

Available Finishes

استیل های قابل سفارش

All finishes are available

قابل سفارش با تمامی استیل ها

Available Accessories

اکسسوری های قابل سفارش

VAX201 - چاپ الکتروشمیایی روی استیل و چاپ روی شیشه
vax201, engrave logo on stainless steel body and plexiglas

Technical Drawings

نقشه های فنی

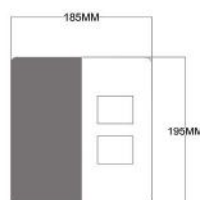

Available Push Buttons

کلیدهای قابل سفارش



Available Displays

نمایشگرهای قابل سفارش





S01 Series

Diverse and economy wall mounted Lintel

سردرب روکار، متنوع و اقتصادی

علیرغم آنکه از طراحی پنل S01 زمان زیادی می گذرد ولی به جهت استحکام زیاد بدنه استیل یکپارچه آن و کابری متنوع و بهره مندی از برد نمایشگر باکیفیت و قیمت اقتصادی اش همچنان جزء محصولات پرطرفدار می باشد.

S01 model takes a long time of producing S01 but because of high strength of integrated body, diversity, having high quality display board and economic price is still popular.

Available Finishes استیل های قابل سفارش

استیل های دودی، نقره ای، طلائی، برنز در حالت های میرو، خش دار

available finishes are silver, golden, black and bronze in brushed and mirror

Available Displays نمایشگرهای قابل سفارش



Throne
Arkel

D2X
Can-Bus

7Segment
Plus
Parallel

R200
Serial

Technical Drawings نقشه های فنی





S03 & S02 series

Popular and various wall mounted Lintel

سر در ب روکار متنوع و پرترفدار

S02 و S03 دارای بدنه یکپارچه تمام استیل به ضخامت 1 میلیمتر می باشد که توسط پمپ هیدرولیک در یک مرحله فرم دهی شده است. ابعاد مناسب و شیب ملایم رو به پایین آن و تنوع در رنگ بندی استیل و نمایشگر، این مدل را جزء پنل های پرکاربرد ساخت مدیا کرده است.

S02 & S03 has integrated steel body with 1 mm thickness and it is formed by hydraulic press. A fair dimension with mild incline and diversity of finishes make this lintel useful.

پلت فرم تولید Product Platform

پلتفرم اصلی تولید در پنل S02 و S03 انواع استیل موجود با نمایشگرهای قابل استفاده می باشد.

Steel body: all finishes are available Displays: B200, L200, 7-segments plus and R200

استیل های قابل سفارش Available Finishes

استیل های نقره ای و طلایی (در حالت میروور و خش دار)، دودی، برنز (در حالت میروور)

silver and golden mirror or brushed ,black and bronze brushed are available finishes

نمایشگرهای قابل سفارش Available Displays



نقشه های فنی Technical Drawings

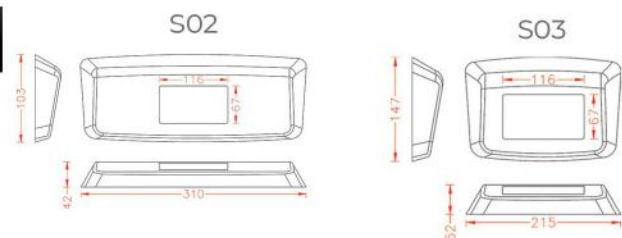

Type 1



Type 2



S04series

Beneficial and beautiful wall mounted lintel

نمایشگر روکار زیبا و پرکاربرد

ظرافت در طراحی، ضخامت بسیار کم، تنوع پذیری در فرم ظاهری و نمایشگر، نحوه نصب آسان و سریع از شاخصه های اصلی سردرب S04 می باشد. نکته قابل توجه در طراحی این پنل این است که با تغییر رنگ فریم دور، استیل و نمایشگر می توان به یک طرح مدرن یا کلاسیک دست یافت.

Elegant design, thin thickness, variety in appearance and display, quick and easy installation are main features of S04. The important points for this lintel, by changing frame, color of steel body and display can be achieved modern or classic design.

پلت فرم تولید Product Platform

پلتفرم اصلی تولید در پنل S04 انواع استیل موجود با نمایشگرهای قابل استفاده می باشد.

Steel body: all available finishes and Plexiglas / Displays: B200, L200, 7-segments plus, R200 and P100

استیل های قابل سفارش Available Finishes

All finishes are available, also it can produce in black Plexiglas

استیل های نقره ای، طلایی، دودی، شامپاینی، برنز و تمام پلکسی مشکی

رنگ شیشه های قابل سفارش Available Glasses

Black

فریم دور قاب

نقره ای، طلایی، مشکی

نمایشگرهای قابل سفارش Available Displays



نقشه های فنی Technical Drawings

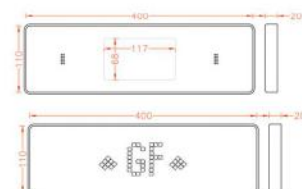

Elegant design, thin thickness, variety in appearance and display, quick and easy installation are main features of S04.

The important points for this lintel, by changing frame, color of steel body and display can be achieved modern or classic design.

MEDIA
Rise Up Together

S04



- R ROOF TERRACE
 - I 10th FLOOR
 - L CONFERENCE HALL
 - P PARKING
- 

Galaxy Series



S05series

Marvelous look wall mounted Lintel

سردرب روکار، اقتصادی و چشم نواز

S05 تجسم عینی سادگی و زیبایی است، طراحی خوب و ترکیب زیبای شیشه و استیل بصورت همسطح مشخصه اصلی این پنل است. امکان انتخاب رنگ شیشه و استیل و ترکیب این دو باهم، سبب جلب نظر طیف وسیعی از سلايق براین سردرب شیک و بی نظير شده است.

S05 has simplicity and marvelous look. Good design and combination of steel and glass that mount surfaced are the main features of this lintel. Selective glass color and steel and combination of both, it has attracted wide range of customers to this stylish and unique lintel.

پلت فرم تولید Product Platform

پلتفرم اصلی تولید در پنل S05 شیشه سفید و مشکی و نمایشگر R200 می باشد.

Combination of glass and all available finishes/ Display: R200

استیل های قابل سفارش Available Finishes

All finishes are available

قابل سفارش با تمامی استیل های موجود

رنگ شیشه های قابل سفارش Available Glasses

Black & White

نمایشگرهای قابل سفارش Available Displays



R200 Serial



7Segment Plus Parallel

نقشه های فنی Technical Drawings

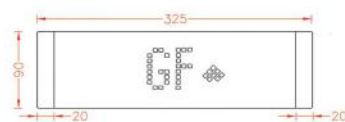



S06series

Delicate and beautiful wall mounted Intel

نمایشگر روکار ظریف و زیبا

S06 پنل سردرب طراحی شده در قالب مفهومی G06 می باشد که بعد از موفقیت در طراحی نمایشگر دات ماتریکس با ابعاد خاص این نوع پنل ساخته و تولید شد، ظرافت زیاد در طراحی و ضخامت کم پنل همچنین بهره مندی از یک نمایشگر عالی از این مدل گزینه خوبی برای سلیقه خاص ایجاد کرده است.

S06 is a lintel that has concept of G06. After success in design of dot matrix display with specified dimensions, this type of lintel was made and manufactured. Very elegant design, thin thickness and having good display make this lintel a good choice for special tastes.

پلت فرم تولید Product Platform

پلتفرم اصلی تولید در پنل S06 انواع استیل قابل سفارش با نمایشگر R200 می باشد.

Steel body: all available finishes/ Display: R200 white and blue, R200 White and orange

استیل های قابل سفارش Available Finishes

استیل های نقره ای و طلائی در حالت های میرو، خش دار، دودی و برنز در حالت میرو

نمایشگرهای قابل سفارش Available Displays



R200 Serial

نقشه های فنی Technical Drawings

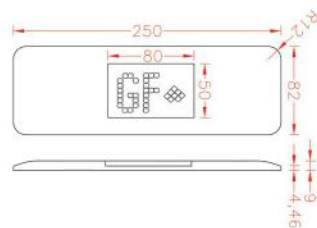

Type 1



Type 2



S07 Series

Delicate and various Surface mounted Intel

سردرب توکار ظریف و متنوع

S07 با نمای نهایی به ضخامت تقریباً 1.5 میلی‌متر تقریباً با محل نصب خود هم‌سطح می‌شود. کلیه متعلقات شامل نمایشگر و سیم‌کشی در فضای قوطی پشت که در محل نصب جای گذاری شده قرار می‌گیرد. با توجه به پیشرفت در دانش تولید قطعات الکترونیک، امکان تولید پنل‌های روکار با ضخامت کم ایجاد شده است اما همچنان به جهت زیبایی نهایی پس از نصب، این پنل در طراحی بسیاری از معماران جایگاه خود را حفظ نموده است. مدیا با طراحی و تولید قفل فیکس‌کننده (کلپسی) صفحه رو به قوطی پشت امکان استفاده از پنل توکار بدون نمای پیچ را ایجاد کرده است.

S07 with 1 mm thickness almost mount surface on installation location.

All attachments including display and wiring are located in back box that be installed on considered location.

According to knowledge advanced in electronic parts, it is possible to produce very low thickness panels but because of beautiful design for many architects it still has retained its place.

Also Media company has considered a lock box for installation of LOP that cause screw doesn't visible on the panel.

استیل‌های قابل سفارش Available Finishes

استیل‌های دودی، نقره‌ای، طلائی، برنز، شامپایی در حالت‌های میرو، خش دار

available finishes are in silver, golden, black, bronze, champagne mirror or brushed

نمایشگرهای قابل سفارش Available Displays

نقشه‌های فنی Technical Drawings

ابعاد قوطی قفل شو: (130,530,53)

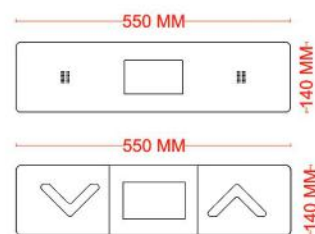



S09 Series

Combination with diverse and multi-purpose performance

ترکیبی با کارایی متنوع و چند منظوره

کانسپت بدنه این مدل به گونه ای طراحی و تولید شده است که دامنه متنوعی از کاربری ها را در خود جای می دهد؛ به عنوان مثال با نمایشگرهای عمودی و تک کلید تاچ TS6 ترکیبی مدرن و یا با رویه خشدار طلایی و کلید استیل در TS6 مفهومی کلاسیک ایجاد می کند، از این بدنه می توان به عنوان سوئیچ آتش نشان (FIREMAN SWITCH) (عکس در صفحه 112) استفاده نمود.

The concept of this lop and lip model has designed and produced based on different variety using. for example, you are able to use display with vertical touch lop (TS6) in modern way or using ts6 with golden brushed st. steel body in classic way. also you can use TS6 as a fireman switch as mentioned on page 112.

استیل های قابل سفارش Available Finishes

پلکسی گلس مشکی و قابل سفارش با فریم نقره ای، طلایی و دودی

Black plexiglas and can produce with silver, golden and black frame

نمایشگرهای قابل سفارش Available Displays



R200
Serial

نقشه های فنی Technical Drawings

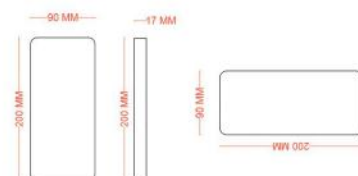



Type 1



Type 2

S08 Series

Luxury surface mounted Lintel

سردرب توکار لوکس و مجلل

با توجه به احساس نیاز به یک سردرب متناسب با طراحی لوکس لابی و پاکرد پروژه های خاص و مجلل، مدیا با الهام گرفتن از سه برند مطرح sjec , Fujitec , Mitsubishi اقدام به تولید دو مدل سردرب در این پلتفرم نمود، نهایت دقت در ظرافت تولید و بهره مندی از متریال درجه یک از این محصول کالایی با کیفیت بسیار بالا ساخته است که می تواند به زیبایی طراحی لابی و پاکرد در هر دو مفهوم کلاسیک و مدرن بیفزاید.

Due to diagnosing market for mounting a luxury lintel in lobby or special projects, Media Elevator Panel Co. inspired by three famous brand: MITSUBISHI, FUJITEC and SJEC has produced two different models. Accuracy in production, exploit of perfect raw material make high quality lintel that it covers modern or classic design.

پلت فرم تولید Product Platform

پلتفرم اصلی تولید در پنل S08 انواع استیل موجود با نمایشگرهای قابل استفاده می باشد.

Steel body: all available finishes and Plexiglas / Displays: B200, L200, 7-segments plus, R200, R500 and P100

استیل های قابل سفارش Available Finishes

استیل های دودی، نقره ای، طلائی، برنز، شامپایی در حالت های میرو، خش دار

available finishes are in silver, golden, black, bronze and champagne mirror or brushed

نمایشگرهای قابل سفارش Available Displays



B200 Parallel

P200 Parallel

Theran Arkel

R500 Serial

نقشه های فنی Technical Drawings

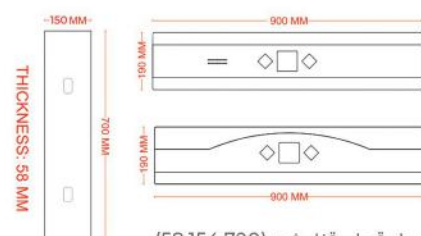

ابعاد قوطی قفل شو: (58,154,700)

Due to diagnosing market for mounting a luxury lintel in lobby or special projects, Media Elevator Panel Co. inspired by three famous brand: MITSUBISHI, FUJITEC and SJEC has produced two different models. Accuracy in production, exploit of perfect raw material make high quality lintel that it covers modern or classic design.

MEDIA
Rise Up Together





Push Buttons

4

Pages 125 - 142

Rise above the ordinary

T100 & S100

Push Buttons Series

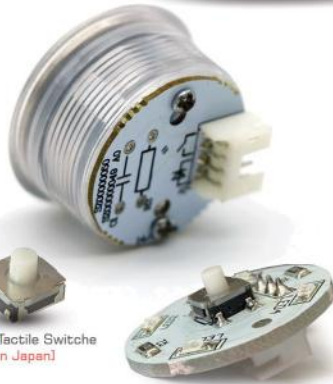

OMRON Tactile Switches
(Made in Japan)

high quality and economic price
Nice design & Having after sales services
Life Time Guarantee
Very durable
stainless steel 304 AISI in different colors
the thickness of installation plate :2-3mm
Easy to fix with embedding the face plate directly
LED illumination
Color of LED illumination could be customized by client.
Inner Switch Brand: OMRON-B3F
Rated Voltage: DC 27-17V



LED illumination Colours:
تور های قابل سفارش برای کلید



کیفیت بالا، قیمت اقتصادی، با طراحی زیبا و خدمات پس از فروش عالی
(گارانتی تعویض مادام العمر) با دوام و سخت کار

ویژگی ها:

صفحه رویه تمام استیل 304 نگیر در رنگ های تیره ای طلایی و مشکی
بهره مندی از تاک سوئیچ جوی استیپک OMRON زاین با کانکتور XH قفل شو



Steel Body Surface Colours: stainless steel Black Gold Silver
استیل های قابل سفارش برای رویه کلید



WP Elevator push button

Enjoy the advantages of a well-designed product and a dedicated team

Excellent performance
Supported by the highly skilled team of professionals, we are actively engaged in providing a quality assured Elevator Push Button. Intensely used for operating different electrical equipment, the offered buttons are highly applauded by our honored patrons owing to its unique features like easy installation, Highly durable

High quality and economic price
Nice design and good service
Life Time Guarantee
Very durable
stainless steel
the thickness of installation plate: 2-3mm
Easy to fix with embedding the face plate directly
LED illumination
Color of LED illumination could be customized by client.
Inner Switch Brand: OMRON-B3F

Rated Voltage: DC 27-17V
Warranty Time: Life Time

This product is developed using high grade raw material

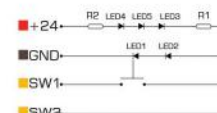
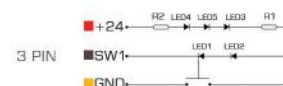
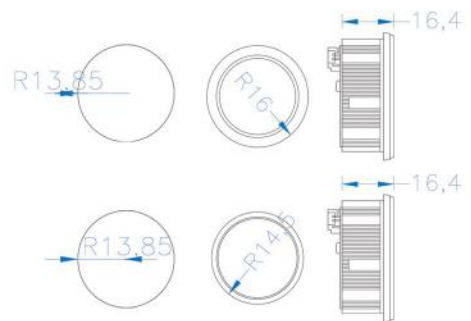

M101

Push Buttons Series



High quality and economic price
 Nice design & Having after sales services
 Life Time Guarantee
 Very durable
 S100 Push Button with steel body and ABS Chicklet body with chrome and gold plating
 the thickness of installation plate :2-3mm
 Easy to fix with embedding the face plate directly
 LED illumination
 Color of LED illumination could be customized by client.
 Inner Switch Brand: OMRON-B3F
 Rated Voltage: DC 27-17V



Steel Body Surface Colours:
 بدنه های قابل سفارش برای کلید و چیکلت



کیفیت بالا، قیمت اقتصادی، با طراحی زیبا و خدمات پس از فروش خوب
 (گارانتی تعویض مادام العمر) با دوام و سخت کار

LED illumination Colours:
 نور های قابل سفارش برای کلید



ویژگی ها:
 کلید S100 تمام استیل یا بدنه چیکلت ABS آبیگاری کروم و طلایی بهره مندی از تاک سوییچ جوی استیک OMRON ژاپن با کانکتور XH قفل شو

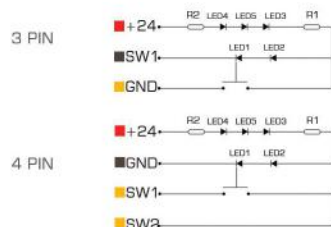
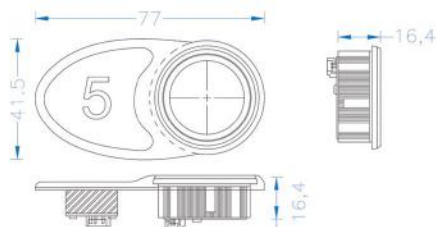

M101
 Elevator push button

Enjoy the advantages of a well designed product, and a dedicated team

Excellent performance
 Supported by the highly skilled team of professionals, we are actively engaged in providing a quality assured Elevator Push Button. Inherently used for opening different electrical equipment, the offered buttons are highly applauded by our honored partners owing to its unique features like easy installation, highly dura

High quality and economic price
 Nice design and good service
 Life Time Guarantee
 Very durable
 stainless steel
 the thickness of installation plate :2-3mm
 Easy to fix with embedding the face plate directly
 LED illumination
 Color of LED illumination could be customized by client.
 Inner Switch Brand: OMRON-B3F
 Rated Voltage: DC 27-17V
 Warranty Time: Life Time

This product is developed using high grade raw material

M102

Push Buttons Series



OMRON Tactile Switches
[Made in Japan]

Steel Body Surface Colours:
استیل های قابل سفارش برای رویه کلید

High quality and economic price
Nice design & Having after sales services
Life Time Guarantee
Very durable
S100 Push Button with steel body and ABS Chicklet body
with chrome and gold plating
the thickness of installation plate :2-3mm
Easy to fix with embedding the face plate directly
LED illumination
Color of LED illumination could be customized by client.
Inner Switch Brand: OMRON-B3F
Rated Voltage: DC 27-17V



Black Gold

کیفیت بالا، قیمت اقتصادی، با طراحی زیبا و خدمات پس از فروش خوب
(گارانتی تعویض مادام العمر) با دوام و سخت کار

LED illumination Colours:
نور های قابل سفارش برای کلید

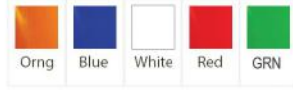

ویژگی ها:

کلید S100 تمام استیل با بدنه چیکلت ABS آبرکاری کروم و طلایی بهره مندی از تاک سونیچ جوی استیک OMRON ژاپن یا کانکتور XH قفل شو

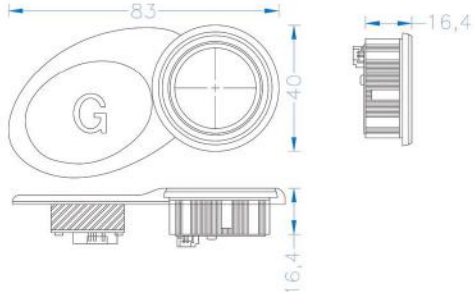

M102
Elevator push button
Enjoy the advantages of a well-designed product, with a dedicated team.
Excellent performance
Supported by the highly skilled team of professionals, we are actively engaged in providing a highly tailored Elevator Push Button, Irrespective of operating different floor levels. The offered buttons are highly applauded by our honored customers for their unique features like easy installation, highly durable.
High quality and economic price
Nice design and good service
Life Time Guarantee
Very durable
ABS Chicklet body
the thickness of installation plate :2-3mm
Easy to fix with embedding the face plate directly
LED illumination
Color of LED illumination could be customized by client.
Inner Switch Brand: OMRON-B3F
Rated Voltage: DC 27-17V
Watchful Life Time
This product is developed using the best material

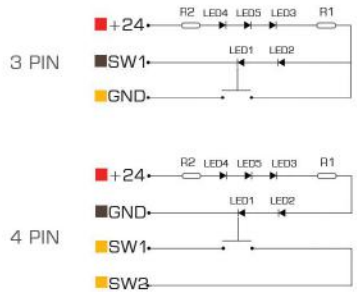

M103

Push Buttons Series



High quality and economic price
 Nice design & Having after sales services
 Life Time Guarantee
 Very durable
 T100 Push Button with steel face plate and ABS Chicklet body
 spray-painted plastic, touch plate with Omron tactile marking made of
 stainless steel by stamping, smybol filled with translucent resin
 the thickness of installation plate :2-3mm
 Easy to fix with embedding the face plate directly
 LED illumination
 Color of LED illumination could be customized by client.
 Inner Switch Brand: OMRON-B3F
 Rated Voltage: DC 27-17V

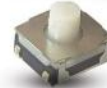

OMRON Tactile Switches
 [Made in Japan]

Steel Body Surface Colours:
 بدنه های قابل سفارش برای کلید و چیکلت



Gold



Silver



Black

کیفیت بالا، قیمت اقتصادی، با طراحی زیبا و خدمات پس از فروش خوب
 (گارانتی تعویض مادام العمر) با دوام و سخت کار

ویژگی ها:

کلید T100 تمام استیل یا بدنه چیکلت ABS
 بهره مندی از تاک سوییچ جوی استیک OMRON ژاپن با کانکتور XH قفل شو

LED illumination Colours:

نور های قابل سفارش برای کلید

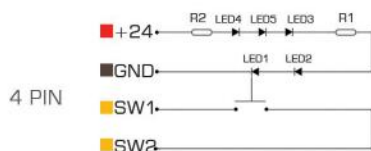
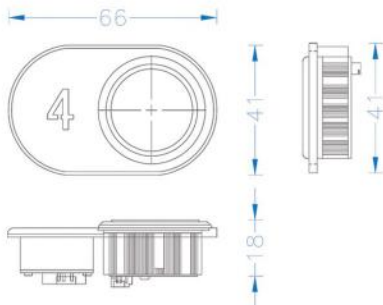

M103

M103 PUSH BUTTON
 chiclet with light
 Switch Brand: OMRON-B3F
 5 years guarantee

high quality and economic price
 Nice design and good service
 Very durable
 Specification: stainless steel button

www.MediaElevatorPanel.ir

M104

Push Buttons Series



high quality
 Nice design & Having after sales services
 Life Time Guarantee
 Very durable & heavy
 special fashion design, marvelous look
 Material: Steel body (zinc Alloy) and plate in different colour with stainless steel 304 AISI , 0.6mm thickness
 tangible floor numbering and braille
 good for public & crowded place like shopping centers
 hotels, hospital & training center
 Braille code: Available
 Installed by steel clipping, suitable for 2-4mm thickness
 Super thin elevator square design push button, lift super thin call buttons
 Good touch sense, beautiful LED illumination
 Inner Switch Brand: OMRON-B3F
 Rated Voltage: DC 27-17V
 Switch life span: 3,000,000 times

Steel Body Surface Colours:
 استیل های قابل سفارش برای بدنه کلید



کیفیت عملکرد و طراحی ظاهری بسیار عالی، بسیار بادوام و سخت کار ، مناسب آسانسورهایی با عملکرد زیاد مانند مراکز تجاری-اداری، هتل ها، بیمارستان ها و مراکز آموزشی
 همراه با گارانتی تعویض مادام العمر

LED illumination Colours:
 نور های قابل سفارش برای کلید



ویژگی ها:

بدنه تمام فلز (آلیاژ زینک) و صفحه رویه استیل در رنگ های متنوع 304 نگیر به ضخامت 0.6 ، شاخص برجسته شده با نمای جذاب روی استیل و بریل بهره مندی از تاک سوئیچ جوی استیک OMRON ژاپن با کانکتور XH قفل شو

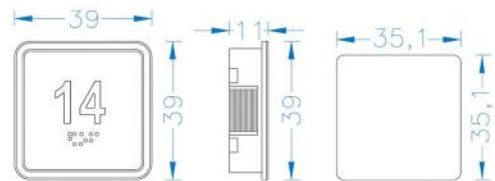

M104

Elevator push button

Enjoy the advantages of a well-designed product and a dedicated team

Excellent performance

Supported by the highly skilled team of professionals, we are actively engaged in providing a quality assured Elevator Push Button. Immense used for operating different electrical equipment, the offered buttons are highly honored patrons owing to its unique features like easy installation, high quality, highly durable.

High quality and economic price
 Nice design and good service
 Life Time Guarantee
 Very durable stainless steel
 the thickness of installation plate: 2-3mm
 Easy to fix with embedding the face plate directly
 LED illumination
 Color of LED illumination could be customized by client
 Inner Switch Brand: OMRON-B3F

Rated Voltage: DC 27-17V
 Warranty Time: Life Time

This product is developed using high grade raw material

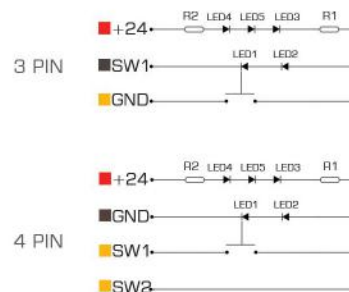

M105

Push Buttons Series



High quality
 Nice design & Having after sales services
 Life Time Guarantee
 Very durable
 Nano steel cover with 0.3mm thickness
 the thickness of installation plate :2-3mm
 Easy to fix with embedding the face plate directly
 Inner Switch Brand: OMRON-B3F
 operation life: more than 3 billion time
 Rated Voltage: DC 27-17V
 Applicable: Hospital Elevator, Passenger Elevator, Home Lift, car lift
 freight elevator
 Temperature: -10~50°C
 Humidity: 45% ~ 90%



OMRON Tactile Switch
 [Made in Japan]



Steel Body Surface Colours:
 استیل های قابل سفارش برای رویه کلید



LED illumination Colours:
 نور های قابل سفارش برای کلید



کیفیت عملکرد و طراحی ظاهری بسیار عالی بسیار بادوام و سخت کار ، مناسب آسانسور هایی با عملکرد زیاد مانند مراکز تجاری-اداری، هتل ها، بیمارستان ها و مراکز آموزشی
 همراه با گارانتی تعویض مادام العمر

ویژگی ها:

روکش بدنه تمام استیل نانو فوقی کشش به ضخامت 0.3 میلیمتر
 میکرو سوئیچ OMRON ژاپن، نصب قفل شو و کانکتور XH

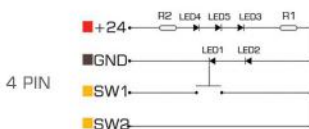
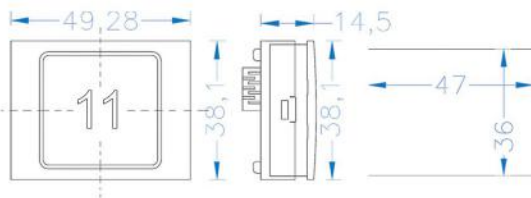

M105

Elevator push button
 Enjoy the advantages of a well-designed product, and a dedicated team

Excellent performance
 Supported by the highly skilled team of professionals, we are actively engaged in providing a quality assured Elevator Push Button. Immensely used for operating different electrical equipment, the offered buttons are highly applauded by our honored patrons owing to its unique features like easy installation, highly durable

High quality and economic price
 Nice design and good service
 Life Time Guarantee
 Very durable
 stainless steel
 the thickness of installation plate :2-3mm
 Easy to fix with embedding the face plate directly
 LED illumination
 Color of LED illumination could be customized by client.
 Inner Switch Brand: OMRON-B3F

Rated Voltage: DC 27-17V
 Warranty Time: Life Time
 This product is developed using high grade raw material



M107

Push Buttons Series



High quality and economic price
 Nice design & Having after sales services
 Life Time Guarantee
 Very durable, variety and available in different body colors
 stainless steel 304 AISI in silver, gold and black
 the thickness of installation plate :2-3mm
 Easy to fix with embedding the face plate directly
 Dual light ,LED illumination
 Braille code:Available
 Inner Switch Brand: OMRON-B3F
 Rated Voltage: DC 27-17V

Steel Body Surface Colours:
 استیل های قابل سفارش برای بدنه کلید



کیفیت بالا، قیمت اقتصادی، با طراحی زیبا و خدمات پس از فروش خوب
 (گارانتی تعویض مادام العمر) با دوام و سخت کار
 متنوع و قابل سفارش در مدل ها و رنگ های مختلف با ترکیب بدنه و
 صفحه رویه متنوع
ویژگی ها:
 صفحه رویه تمام استیل 304 نگیر در رنگ های نقره ای (مات، میروور، و
 خش دار) طلایی و مشکی
 بهره مندی از تاک سوئیچ جوی استیک OMRON ژاپن با کانکتور XH قفل شو

LED illumination Colours:
 نور های قابل سفارش برای کلید



M107

Elevator push button
Enjoy the advantages of a well-designed product and a dedicated team

Excellent performance

Supported by the highly skilled team of professionals, we are actively engaged in providing a quality assured Elevator Push Button. Immensely used for operating different electrical equipment, the offered buttons are highly applauded by our honored patrons owing to its unique features like easy installation, highly dura

High quality and economic price
 Nice design and good service
 Life Time Guarantee
 Very durable
 stainless steel
 the thickness of installation plate :2-3mm
 Easy to fix with embedding the face plate directly
 LED illumination
 Color of LED illumination could be customized by client.
 Inner Switch Brand: OMRON-B3F

Rated Voltage: DC 27-17V
 Warranty Time: Life Time

This product is developed using high grade raw material

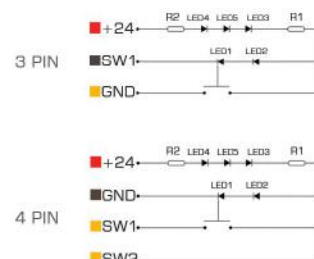
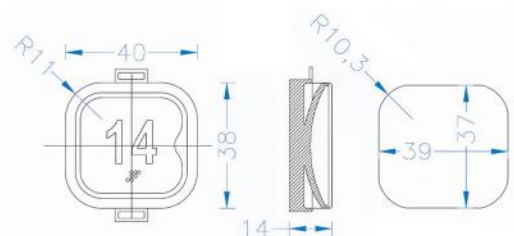

M108

Push Buttons Series

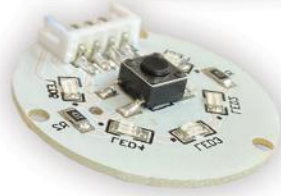

high quality
 Nice design & Having after sales services
 Life Time Guarantee
 Very durable & heavy
 special fashion design, marvelous look
 Material: Steel body (zinc Alloy) and plate in different colour
 with stainless steel 304 AISI , 0.6mm thickness
 tangible floor numbering and braille
 it is good for public & crowded place like shopping centers
 hotels, hospital & training center
 Braille code: Available
 Installed by plastic clipping, suitable for 2-4mm thickness
 Super thin elevator circle design push button, lift super thin call buttons
 Good touch sense, beautiful LED illumination
 Inner Switch Brand: OMRON-B3F
 Rated Voltage: DC 27-17V
 Switch life span: 3,000,000 times

Steel Body Surface Colours:
 استیل های قابل سفارش برای رویه کلید



Gold



Silver



Bronze

کیفیت عملکرد و طراحی ظاهری بسیار عالی بسیار بادوام و سخت کار ، مناسب آسانسور هایی با عملکرد زیاد مانند مراکز تجاری-اداری، هتل ها، بیمارستان ها و مراکز آموزشی
همراه با گارانتی تعویض مادام العمر

LED illumination Colours:
 نور های قابل سفارش برای کلید



ویژگی ها:

بدنه تمام فلز (آلومینیم) و صفحه رویه استیل در رنگ های متنوع 304 نگیر به ضخامت 0,6 ، شاخص برجسته شده روی استیل و بریل بهره مندی از تاک سوئیچ جوی استیک OMRON ژاپن با کانکتور XH قفل شو

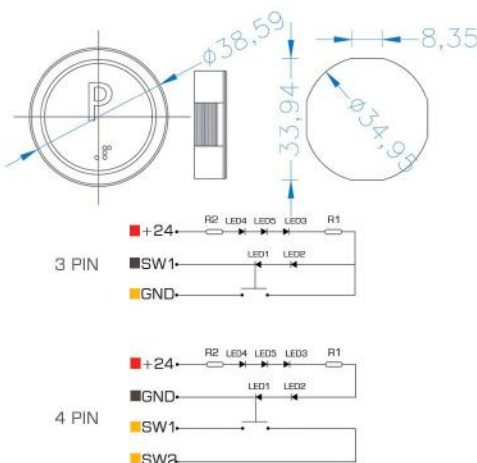

M108 Push Buttons Series

high quality
 Nice design & Having after sales services
 Life Time Guarantee
 Very durable & heavy
 special fashion design, marvelous look
 Material: Steel body (zinc Alloy) and plate in different colour
 with stainless steel 304 AISI , 0.6mm thickness
 tangible floor numbering and braille
 it is good for public & crowded place like shopping centers
 hotels, hospital & training center
 Braille code: Available
 Installed by plastic clipping, suitable for 2-4mm thickness
 Super thin elevator circle design push button, lift super thin call buttons
 Good touch sense, beautiful LED illumination
 Inner Switch Brand: OMRON-B3F
 Rated Voltage: DC 27-17V
 Switch life span: 3,000,000 times

M109

Push Buttons Series



high quality and economic price
 Nice design & Having after sales services
 Life Time Guarantee
 Very durable
 stainless steel 304 AISI in different Color, Silver, Gold & black
 the thickness of installation plate :2-3mm
 Easy to fix with embedding the face plate directly
 LED illumination
 Color of LED illumination could be customized by client.
 Inner Switch Brand: OMRON-B3F
 Rated Voltage: DC 27-17V

Steel Body Surface Colours:
 استیل های قابل سفارش برای بدنه کلید



کیفیت بالا، قیمت اقتصادی، با طراحی زیبا و خدمات پس از فروش خوب
 (گارانتی تعویض مادام العمر) با دوام و سخت کار

ویژگی ها:

صفحه رویه تمام استیل 304 نگیر در رنگ های نقره ای طلایی و مشکی
 بهره مندی از تاک سونیچ جوی استیک OMRON ژاپن با کانکتور XH قفل شلو

LED illumination Colours:
 نور های قابل سفارش برای کلید



M109

Elevator push button

Excellent performance
 Supported by the highly skilled team of professionals, we are actively engaged in providing a quality assured Elevator Push Button, immensely used for operating different electrical equipment. The offered buttons are highly appreciated by our honored patrons owing to its unique features like easy installation, highly durable.

High quality and economic price
 Nice design and good service
 Life Time Guarantee
 Very durable
 stainless steel
 the thickness of installation plate 2-3mm
 Easy to fix with embedding the face plate directly
 LED illumination
 Color of LED illumination could be customized by client.
 Inner Switch Brand: OMRON-B3F

Rated Voltage: DC 27-17V
 Warranty Time: Life Time

This product is developed using high grade raw material

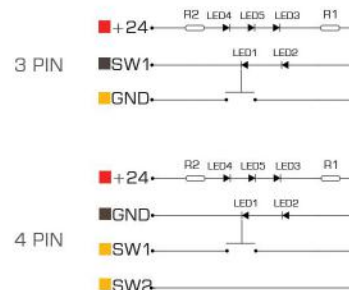
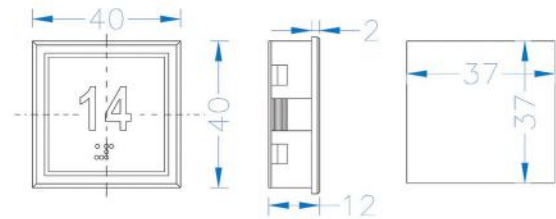

M110

Push Buttons Series



OMRON Tactile Switch
[Made in Japan]

High quality and economic price
Nice design & Having after sales services
Life Time Guarantee
Very durable
Body: zamak push button (body and bezel united).
Rules: UNI EN 81-70 standards, CLASS 1.
Pressel: polycarbonate with stainless steel AISI 304 gold, Bronze or black PVD coated finishes; raised legend(s) and Braille.
Mounting: the button is put into the cutout (Ø 40,2) from the front and fixed by threaded ring.
Faceplate Thickness: 0,7 mm to 5 mm



Steel Body Surface Colours:
استیل های قابل سفارش برای رویه کلید

کیفیت بالا، قیمت اقتصادی، با طراحی زیبا و خدمات پس از فروش خوب (گارانتی تعویض مادام العمر) با دوام و سخت کار

LED illumination Colours:
نور های قابل سفارش برای کلید



ویژگی ها:
بدنه: کلید آلیاژ زاماک (بدنه و قاب یکپارچه)
مطابق با استانداردهای UNI EN 81-70 کلاس یک.
بهره مندی از تاک سوییچ جوی استیک OMRON ژاپن با کانکتور XH قفل شو
ضخامت صفحه رو (فیس پلیت): 0.7 تا 5 میلی متر با روکش پلی کربنات با استیل نگیر درجه 304 با رنگ های خش دار نقره ای، طلایی، برنز و دودی و بریل.

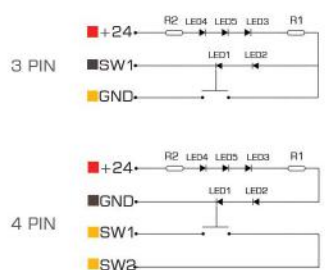
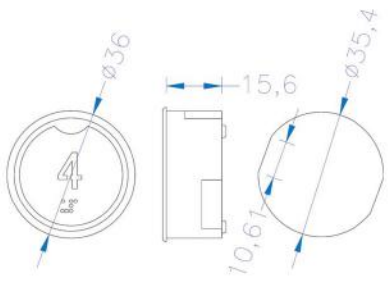

M110

Elevator push button

Enjoy the advantages of a well-designed product and a dedicated team

Excellent performance

Supported by the highly skilled team of professionals, we are actively engaged in providing a quality product Elevator Push Button. Immensely used in operating different electrical equipment, the offered buttons are highly applauded by our honored partner. OMRON M110 has unique features like easy installation, highly dura

High quality and economic price
Nice design and good service
Life Time Guarantee
Very durable
stainless steel
The thickness of installation plate :2-3mm
Easy to fix with embedding the face plate directly
LED illumination
Color of LED illumination could be customized by client.
Inner Switch Brand: OMRON-B3F

Rated Voltage: DC 27-17V
Warranty Time: Life Time

This product is developed using high grade raw material

M111

Push Buttons Series



OMRON Tactile Switch
[Made in Japan]

high quality and economic price
Nice design & Having after sales services
Life Time Guarantee
Very durable
stainless steel
the thickness of installation plate :2-3mm
Easy to fix with embedding the face plate directly
LED illumination
Color of LED illumination could be customized by client.
Inner Switch Brand: OMRON-B3F
Rated Voltage: DC 27-17V

Steel Body Surface Colours:
استیل های قابل سفارش برای رویه کلید



کیفیت بالا، قیمت اقتصادی، با طراحی زیبا و خدمات پس از فروش خوب
(گارانتی تعویض مادام العمر) با دوام و سخت کار

ویژگی ها:

صفحه رویه تمام استیل 304: نگین در رنگ های نقره ای طلایی و مشکی
بهره مندی از تاک سونیچ جوی استیک OMRON ژاپن با کانکتور XH قفل شو

LED illumination Colours:
نور های قابل سفارش برای کلید





M111

Elevator push button

Excellent performance

Supported by the Highly skilled team of professionals, we are actively engaged in providing a quality assured Elevator Push Button. Immensely used for operating different electrical equipment, the offered buttons are highly applauded by our honored patrons owing to its unique features like easy installation, highly dura

High quality and economic price
Nice design and good service
Life Time Guarantee
Very durable
stainless steel
the thickness of installation plate :2-3mm
Easy to fix with embedding the face plate directly
LED illumination
Color of LED illumination could be customized by client.
Inner Switch Brand: OMRON-B3F

Rated Voltage: DC 27-17V
Warranty time: Life Time

This product is developed using high grade raw material

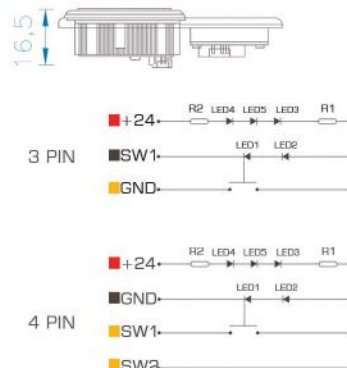
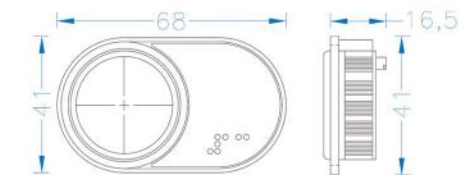

Made in China

BST Big Size

Push Buttons Series



High quality and economic price
 Nice design & Having after sales services
 Life Time Guarantee
 Very durable
 Body: zamak push button (body and bezel united).
 Rules: UNI EN 81-70 standards, CLASS 1.
 Pressel: polycarbonate with gold stainless steel AISI 304 coated finishes; raised legend(s) and Braille.
 Mounting: the button is put into the cutout (Ø 40,2) from the front and fixed by threaded ring.
 Faceplate Thickness: 0,7 mm to 5 mm



OMRON Tactile Switches
 (Made in Japan)

LED illumination Colours:
 نور های قابل سفارش برای کلید



Steel Body Surface Colours:
 استیل های قابل سفارش برای رویه کلید

Gold

کیفیت بالا، قیمت اقتصادی، با طراحی زیبا و خدمات پس از فروش خوب (گارانتی تعویض مادام العمر) با دوام و سخت کار.

ویژگی ها:

بدنه: کلید آلیاژ زاماک (بدنه و قاب یکپارچه)
 مطابق با استانداردهای UNI EN 81-70 کلاس یک.

بهره مندی از تاک سوئیچ جوی استیک OMRON ژاپن با کانکتور XH قفل شو
 ضخامت صفحه رو (فیس پلیت): 0.7 تا 5 میلی متر با روکش پلی کریستال با استیل نگیر درجه 304 میرو طلایی با اعداد برجسته و بریل.

سیم کشی: PIN و یا اتصالات از پیش سیم کشی شده (AMP, JST یا مینی اسپاکس)
 نور: ال ای دی 24 ولت DC 30mA

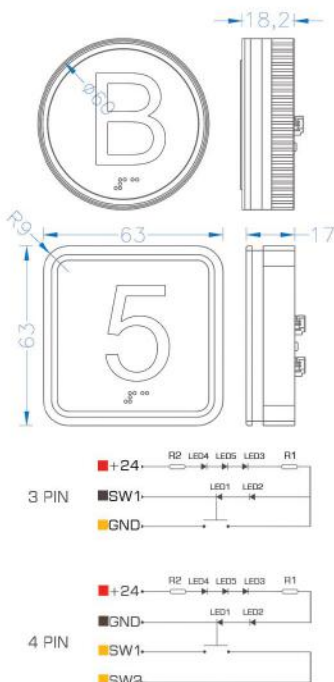

BIG Size

Elevator push button

Excellent performance

Supported by the highly skilled team of professionals, we are actively engaged in providing a quality assured Elevator Push Button. Inherently used for operating different electrical equipment. The offered buttons are highly applauded by our honored patrons owing to its unique features like easy installation, highly dura

High quality and economic price
 Nice design and good service
 Life Time Guarantee
 Very durable
 stainless steel
 Thin thickness of installation plate 2-3mm
 Easy to fix with embedding the face plate directly
 LED illumination
 Color of LED illumination could be customized by client.
 Inner Switch Brand: OMRON-B3F

Rated Voltage: DC 27-12V
 Warranty Time: Life Time

This product is developed using high grade raw material



Fuji Push Buttons Series

high quality
 Nice design & Having after sales services
 Life Time Guarantee
 Very durable & heavy
 special fashion design, marvelous look
 Material: Plexiglas surface with silver steel frame with 13 mm thickness
 with stainless steel 304 AISI , 0.6mm thickness
 good for public & crowded place like shopping centers
 hotels, hospital & training center
 Braille code: not Available
 Installed by steel clipping, suitable for 2-4mm thickness
 Super thin elevator square design push button, lift super thin call buttons
 Good touch sense, beautiful LED illumination
 Inner Switch Brand: OMRON-B3F
 Rated Voltage: DC 27-17V
 Switch life span: 7,000,000 times
 Temperature: -10~50°C
 Humidity: 45% ~ 90%



LED illumination Colours:

تور های قابل سفارش برای کلید



White

کیفیت عملکرد و طراحی ظاهری بسیار عالی، بسیار بادوام و سخت کار، مناسب آسانسورهایی با عملکرد زیاد مانند مراکز تجاری-اداری، هتل ها، بیمارستان ها و مراکز آموزشی

همراه با گارانتی تعویض مادام العمر

ویژگی ها:

روکش پلکسی گلس با فریم تمام استیل نقره ای به ضخامت ۱۳ میلی متر، میکروسوییچ OMRON ژاپن با کانکتور XH

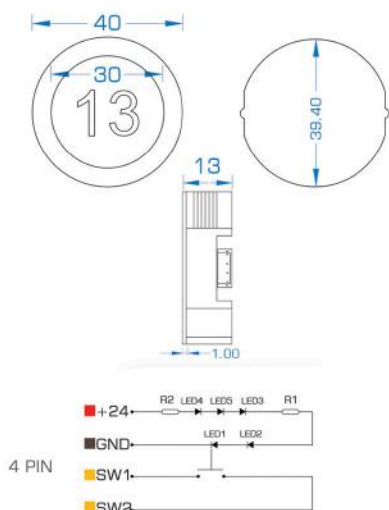

Made in Germany

SCHAEFFER

Push Buttons Series



عدد IP یا همان پارامتر نفوذناپذیری (Ingress Protection) بیانگر میزان نفوذناپذیری تجهیزات صنعتی در برابر جامدات و مایعات موجود در محیط می باشد.

رقم اول بیانگر میزان نفوذناپذیری در برابر ذرات جامد است :
 عدد 5: گرد و خاک معمولی
 عدد 6: هر گونه غبار و ذرات معلق در هوا

رقم دوم بیانگر میزان نفوذناپذیری در برابر مایعات است (از 0 تا 8) و یعنی نفوذ تاخیر در برابر:
 عدد 1: برزش عمودی مایعات مانند باران
 عدد 2: اسپری شدن آب با زاویه 15 درجه عمودی
 عدد 3: اسپری شدن آب با زاویه 60 درجه عمودی
 عدد 4: اسپری شدن آب در تمام جهات
 عدد 5: اسپری شدن آب تحت فشار در تمام جهات
 عدد 6: برزش لحظه ای و مقطعی آب بر روی تجهیز (مانند استفاده بر روی مرشده تایپ)
 عدد 7: وارد شدن در آب (از ارتفاع 15 سانتی متر تا 1 متر)
 عدد 8: وارد شدن در زیر آب در مدت زمان طولانی و تحت فشار

Ingress protection ratings or IP ratings

refer to the level of protection offered by an electrical enclosure, against solids and liquids. In an environment where dust or water could damage electronic components, a sealed enclosure is used to prevent such ingress and safe house the electronics.
 In an environment where dust or water could damage electronic components, a sealed enclosure is used to prevent such ingress and safe house the electronics.
 In an environment where dust or water could damage electronic components, a sealed enclosure is used to prevent such ingress and safe house the electronics.

This pushbutton is ideally suited where high visibility and ease of use is demanded – excellent examples of applications include assisted living residences, hospitals, transit stations etc. The B 50 is limited to 30 Volts and is fixed with a spacer and plastic nut, no studs required. Optional features such as water and vandalism protection are available in either Class 1 or 2 according to EN 81-71 or the ultra strong B 50 Class 3 + (internal rating) which is used on Deutsche Bahn, German National Railway.

کلید های شفر آلمان به ویژه این مدل ها طراحی و تولید شده برای آسانسور های پرمصرف مانند مکان های عمومی، ایستگاه های ترانزیت، مترو، فرودگاه و راه آهن همچنین بیمارستان ها، اماکن تجاری و ... می باشد. از نظر کیفیت عملکرد و زیبایی ظاهری و طول عمر در درجه بالایی قرار دارد.
 از دیگر ویژگی ها مقاومت در برابر گرد و خاک و رطوبت (IP) در سطح 5 و 4 و مطابق استاندارد EN 81-71 است.

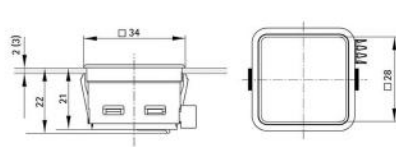
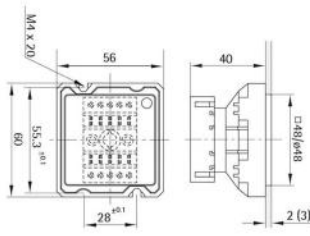
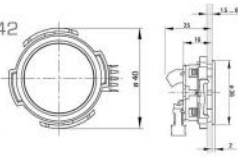
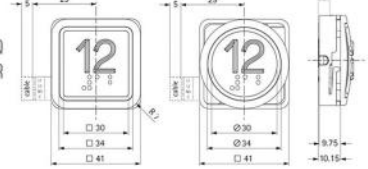
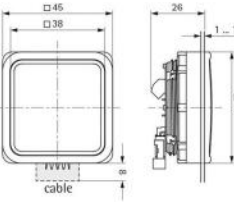
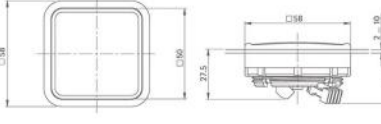
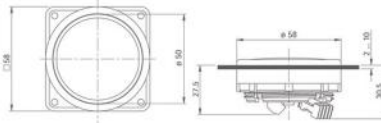

high quality
 Nice design & Having after sales services
 Life Time Guarantee
 Very durable & heavy
 special fashion design, marvelous look
 Material: Plexiglas surface with silver steel frame
 with 13 mm thickness
 with stainless steel 304 AISI , 0.6mm thickness
 good for public & crowded place like shopping
 centers
 hotels, hospital & training center
 Braille code: not Available
 Installed by steel clipping, suitable for 2-4mm thick-
 ness
 Super thin elevator square design push button, lift
 super thin call buttons
 Good touch sense, beautiful LED illumination
 Inner Switch Brand: OMRON-B3F

Flush *installation* نصب همسطح

MAZ
Push Buttons Series



کیفیت عملکرد و طراحی ظاهری بسیار عالی، بسیار بادوام و سخت کار، مناسب آسانسورهایی با عملکرد زیاد مانند مراکز تجاری-اداری، هتل ها، بیمارستان ها و مراکز آموزشی.

این مدل به روشی نصب می شود که همسطح استیل پنل می باشد.

کلیدهای MAZ و MAF به جهت طراحی و نحوه نصب آن ها که بصورت همسطح روی پنل موتاژ می شوند و این عدم بیرون زدگی از سطح کار و ایجاد جدایش با یک خط نور موجب زیبایی دوچندان در پنل می شود.

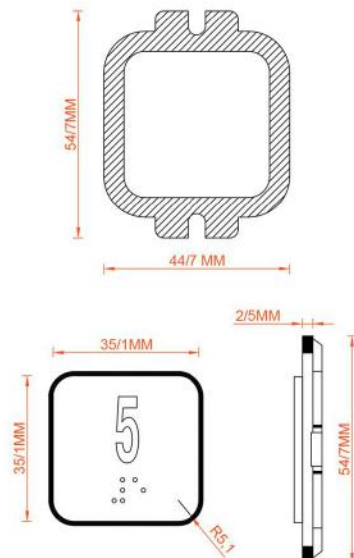

Flush *installation*

نصب همسطح



high quality
Nice design & Having after sales services
Life Time Guarantee
Very durable & heavy
special fashion design, marvelous look
Material: Plexiglas surface with silver steel frame with 13 mm thickness
with stainless steel 304 AISI , 0.6mm thickness
good for public & crowded place like shopping centers
hotels, hospital & training center
Braille code: not Available
Installed by steel clipping, suitable for 2-4mm thickness
Super thin elevator square design push button, lift super thin call buttons
Good touch sense, beautiful LED illumination
Temperature: -10~50°C
Humidity: 45% ~ 90%

کیفیت عملکرد و طراحی ظاهری بسیار عالی، بسیار بادوام و سخت کار، مناسب آسانسورهایی با عملکرد زیاد مانند مراکز تجاری-اداری، هتل ها، بیمارستان ها و مراکز آموزشی.

این مدل به روشی نصب می‌شود که همسطح استیل پتل می باشد.

کلیدهای MAZ و MAF به جهت طراحی و نحوه نصب آن ها که بصورت همسطح روی پتل مونتاز می شوند و این عدم بیرون زدگی از سطح کار و ایجاد جدایش با یک خط نور موجب زیبایی دوچندان در پتل می شود.

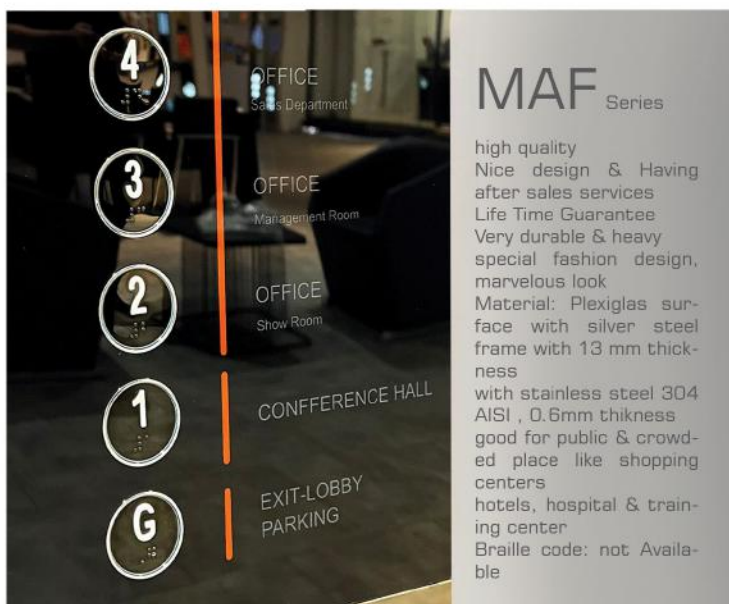
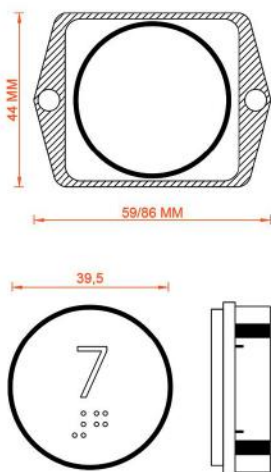



19

2

10
FLOOR

10
9
8
7
6
5
4
3
2

1001
1002
1003
1004
1005
1006
1007
1008
1009
1010

BPI
TRUE
مرکز داده انرژی آرن
Petroleum FZE
بارساوش
BARSAYOSH
MOSE REAL ESTATE

SiTel
SiAx
SiVo
SiDex
SiNet
SiMon



Smart Control Systems

5

Pages 143 - 154

Rise above the ordinary

sitel

Phone Touch

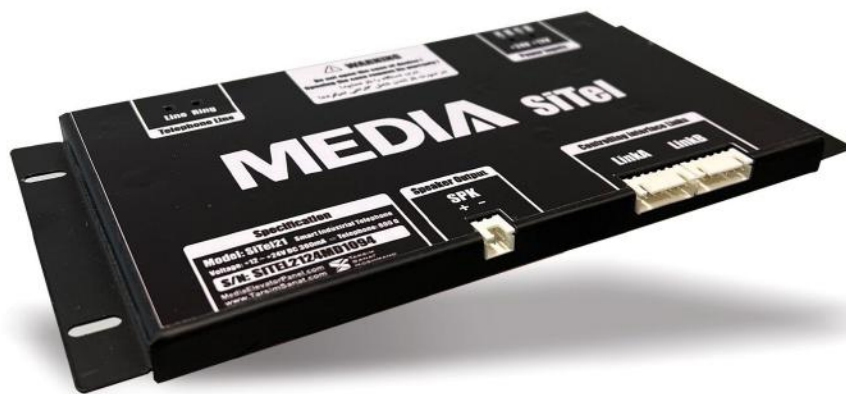

Phone Touch

Touch button with high sensitivity
Changing LED color during dialing
Ability to expand coding system on buttons inside the car
A very strong microphone with the ability to transmit sound quality from a distance of 6 meters
Industrial design and resistant to noise and electromagnetic waves
Ability to call outside the car and ring the phone inside the car
The keyboard turns red and beeps to notify that the phone line is not connected
The keyboard turns green when connecting the phone line and when dialing
Ability to set volume and playback of the phone
Ability to install in horizontal or vertical
Use different colors for different phone modes
Apply restrictions to hang up after a defined time
Very beautiful and slim design with a thickness of 13 mm without the need to cut the cabin wall
The ability to expand and connect to the SiVo system in order to play the sound of messages
The ability to expand and connect to the SiAx access control system on all elevator pushbuttons without limits on the number of floors

تلفن تاچ

کلیدهای لمسی با حساسیت بسیار بالا
تغییر رنگ نور کلیدها زیر انگشت در هنگام شماره گیری
قابلیت توسعه به سیستم کدینگ بر روی کلیدهای داخل کابین
میکروفون بسیار قوی با قابلیت انتقال با کیفیت صدا از فاصله 6 متری
طراحی صنعتی و مقاوم در برابر نویز و امواج الکترومغناطیسی
قابلیت تماس به تلفن از بیرون و زنگ خوردن تلفن داخل کابین
قرمز شدن صفحه کلید و پخش بوق برای اطلاع رسانی از عدم وصل خط تلفن
سبز شدن صفحه کلید در هنگام اتصال خط تلفن و در زمان شماره گیری
تنظیمات مربوط به میزان بلندی صدا و پخش صدای تلفن
قابلیت نصب و راه اندازی هر دستگاه به صورت افقی و عمودی
استفاده از رنگ های متنوع برای حالت های مختلف تلفن
امعال محدودیت برای قطع تماس بعد از زمان تعریف شده
طراحی بسیار زیبا و باریک با ضخامت 13 میلیمتر بدون نیاز به برش دیوار کابین
قابلیت توسعه و اتصال به سیستم SiVo به منظور پخش صدای مربوط به پیام ها
قابلیت توسعه و اتصال به سیستم SiAx کنترل دسترسی بر روی تمام کلیدهای آسانسور بدون محدودیت در تعداد طبقات

SiAX

Access control

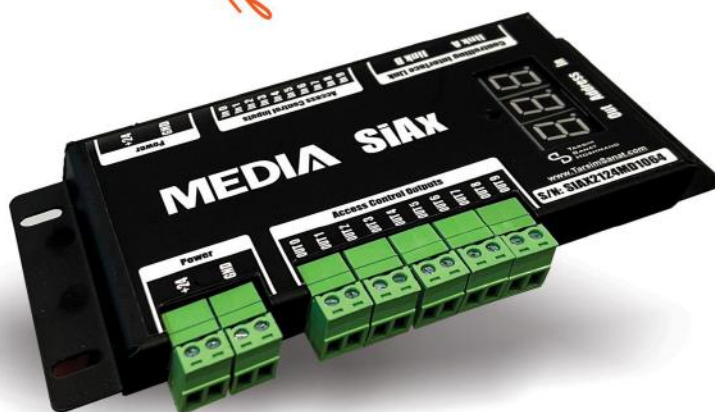

Access Control System

Ability to expand and connect to SiTel phone
The ability to expand and connect to the SiVo system in order to play the sound of messages
The ability to expand to more floors without the need for changes in the general system
Ability to easily define and pushbuttons connection
Ability to interact with passengers by pressing push buttons and guide passengers
Announcing the opening of pushbuttons by voice and flashing the authorized pushbuttons by entering the correct password
The ability to temporarily remove the limit of a certain floor for the guest
The ability to activate all floor pushbuttons by entering the password on the keypad
Voice interaction with the passenger in case of entering the wrong password
Interaction and step-by-step voice guidance of the passenger when using the device
Ability to apply restrictions on panel buttons simply by pressing floor buttons
Entering the coding system in ready mode to receive the password when pressing the restricted floors
The ability to define the user simply by using the phone's keypad
The ability to delete a user simply by using the phone's keypad
Ability to easily management definitions by using the phone's keypad

کنترل دسترسی

قابلیت توسعه و اتصال به تلفن SiTel
قابلیت توسعه و اتصال به سیستم SiVo به منظور پخش صدای مربوط به پیام ها
قابلیت توسعه به تعداد طبقات بیشتر بدون نیاز به تغییرات در کلیات سیستم
قابلیت تعریف و اتصال کلیدهای طبقات به سادگی
قابلیت تعامل صوتی با مسافران با فشردن کلیدهای دارای محدودیت و راهنمایی مسافران
اعلام باز شدن کلیدهای طبقات به صورت صوتی و چشمک زدن کلیدهای مجاز شده با وارد نمودن رمز صحیح
قابلیت حذف محدودیت یک طبقه خاص برای مهمانی به صورت موقت
قابلیت فعال نمودن تمام کلید طبقات از طریق وارد نمودن رمز بر روی کلید
قابلیت تعامل صوتی با مسافر در صورت وارد نمودن رمز اشتباه
تعامل و راهنمایی قدم به قدم صوتی مسافر در هنگام استفاده از دستگاه
قابلیت اعمال محدودیت بر روی کلیدهای پنل به سادگی و با فشردن کلیدهای طبقات
وارد شدن سیستم کدینگ به حالت آماده برای دریافت رمز عبور در هنگام فشردن طبقات محدود شده
قابلیت تعریف کاربر به سادگی و با استفاده از کلید تلفن
قابلیت حذف کاربر به سادگی و با استفاده از کلید تلفن
قابلیت تعریف های مدیریتی به سادگی و با استفاده از کلید تلفن

SiVo

Announce system



Announce System

Ability to expand and connect to SiTel phone
The ability to expand and connect to the SiAx system in order to broadcast messages and settings
Voice interaction by messages related to the access control system during use
The ability to announce floors in Farsi and English or any language required by the client
Ability to play ding dong sound when reaching floors
The ability to play all types of music
The ability to adjust the volume of music playback, the volume of access control messages and floor announcements
The ability to announce access to various settings related to the phone, access control
The ability to interact with passengers by voice when entering the password, wrong password, activation and deactivation of floors

سیستم صوتی

قابلیت توسعه و اتصال به تلفن SiTel
قابلیت توسعه و اتصال به سیستم SiAx به منظور پخش پیام ها و تنظیمات
تعامل صوتی توسط پیام های مربوط به سیستم کنترل دسترسی در هنگام استفاده
قابلیت اعلام طبقات به زبان های فارسی و انگلیسی و یا هر زبان درخواستی مشتری
قابلیت پخش صدای دینگ دانگ در هنگام رسیدن به طبقات
قابلیت پخش انواع موسیقی
قابلیت تنظیم میزان بلندی صدای پخش موسیقی، صدای پخش پیام های کنترل دسترسی و اعلام طبقات
قابلیت اعلام ورود به قسمت های مختلف تنظیمات مربوط به تلفن، اکسس کنترل
قابلیت تعامل صوتی با مسافران در هنگام وارد نمودن رمز، اشتباه بودن رمز، فعال و غیر فعال شدن طبقات

Ability to expand and connect to SiTel phone
The ability to expand and connect to the SiAx system in order to broadcast messages and settings
Voice interaction by messages related to the access control system during use



1000
0000
1000

SiMod

Smart Control Systems
(SiTel & SiAx & Sivo)

7
6
5
4
3
2
1
G
*
↓
↑

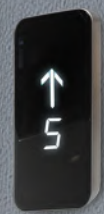

iNOVA

MEDIA
Rise Up Together

Sidex

Destination control system

سامانه کنترل مقصد

Destination Control System

We will explain the system with an example, let's assume that during the peak traffic hours of the complexes, when passengers arrive, a large number of people enter the building together and go to the elevators to go to the upper floors. In the conventional mode, which is currently implemented on the elevators, people press the pushbutton to request to move to the upper floors, and based on the priority of the time they entered the complex, they ride in the elevators that are moving upwards and in Inside the cabin, they choose their desired floor. One of the problems of this type of calling the elevator is that passengers are not separated when traveling to upper floors, which increases the number of stops. Another problem of calling the elevators in this way is the confusion and lack of information of the passengers about the elevator that has been sent to take them to this floor. If the number of elevator stops is different, for example, one of the elevators only has access to the parking floor, the group system cannot control this and may call the wrong elevator for passengers.

The destination control system, by using the intelligent control system and various features in traffic management, as well as defining the number of elevator stops, has solved many cases that conventional systems have no solution for, and also by separating passengers according to their destination, in addition to increasing the speed of movement. Passengers reduce the number of elevator stops and thus reduce the amortization of elevators.

سامانه کنترل مقصد سایدکس یک راه حل هوشمند برای جابجایی مسافران در مجتمع های بلندمرتبه و پرترافیک توسط آسانسورهاست. این سامانه بطور کامل (شامل سخت افزار و نرم افزار) برای اولین بار با قابلیت نصب و راه اندازی بر روی تمام آسانسورها با تابلو فرمان های ایرانی و یا وارداتی و حتی آسانسورهای پکیج وارداتی طراحی و در داخل کشور پیاده سازی شده است.

این سامانه را با یک مثال توضیح میدهیم، فرض کنیم در ساعت پر ترافیک مجتمع ها، هنگام ورود مسافران تعدادی زیادی از افراد با هم وارد ساختمان شده و برای رفتن به طبقات بالا به آسانسورها مراجعه نمایند. در حالت مرسوم که در حال حاضر بر روی آسانسورها پیاده سازی می گردد، افراد کلید درخواست حرکت به سمت طبقات بالا را زده و بر اساس اولویت زمانی که وارد مجتمع شده اند در آسانسورهای که به سمت بالا در حرکت هستند سوار شده و در داخل کابین طبقه مورد نظر خود را انتخاب می نمایند. از مشکلات این نوع از فراخوانی آسانسور تفکیک نشدن مسافران برای سفر به طبقات بالا می باشد که تعداد توقف ها را افزایش می دهد. یکی دیگر از مشکلات فراخوانی آسانسورها به این شیوه سردرگمی و عدم اطلاع مسافران از آسانسوری است که برای سوار کردن آنها به این طبقه ارسال شده است. در صورتی که تعداد توقف آسانسورها متفاوت باشد برای مثال یک دستگاه از آسانسورها فقط به طبقه پارکینگ دسترسی داشته باشد سیستم گروهی دیگر نمی تواند این موضوع را کنترل نماید و ممکن است آسانسور اشتباه را برای مسافران فراخوانی نماید.

سامانه کنترل مقصد با استفاده از الگوریتم های کنترلی هوشمند و امکانات متنوعی که در مدیریت تردد و همچنین تعریف تعداد توقف آسانسورها دارد بسیاری از محدودیت هایی را که سیستم های مرسوم راه حلی برای آن نداشته حل نموده و با تفکیک مسافران بر اساس مقصدشان علاوه بر افزایش سرعت جابه جایی مسافران باعث کاهش تعداد توقف آسانسورها و در نتیجه کاهش استهلاک آسانسورها می گردد.





Sidex

Estimation control system

ویژگی های سامانه کنترل مقصد برای مجتمع ها

- Design zero to one hundred products including hardware and software and decision making algorithms
- The possibility of installation and operation with all kinds of Iranian and foreign control panels and package elevators
- Diversity in the selection of each floor destination control panel based on the architectural design of the building
- Allocating an elevator or a number of them for managers, doctors, stretcher carriers and special guests at the moment
- Defining the scenario for arrival and departure times, prayer and lunch, meeting hours of hospitals with priority service in the direction
- Defining the coding and access control system or using an access card to travel in certain floors
- Allocating a code or access card with the definition of exclusive service to managers, doctors or special guests when traveling in the complex, in this case, the best elevator for summoned people and does not stop on the way and returns to the previous condition after delivering the passenger
- Through the access control system available on the cabin operation panel, at any moment, traffic to a specific floor can be restricted by entering a password on the keypad.
- Voice system to interact with passengers when requesting or using the coding system
- The elevator introduction system for passengers and separation of passengers at the origin to speed up movement
- Speaker system inside the elevator cabin with very high sound quality to interact with passengers
- Intelligent Traffic Spot algorithm with priority to serve the floors that are crowded
- Algorithm to limit service to floors during busy hours and service all elevators to all floors during quiet hours in an intelligent way.
- Placement of passengers in the service list based on the time of registration of passengers' requests in the system
- Analyzing the traffic of complexes and implementing a specific algorithm related to the movement of traffic of the same complex using artificial intelligence algorithms

- طراحی صفر تا صد محصول شامل سخت افزار و نرم افزار و الگوریتم های تصمیم گیری.
- امکان نصب و راه اندازی با انواع تابلو فرمان های ایرانی و خارجی و آسانسورهای پکیج.
- تنوع در انتخاب هر یک از پنل های کنترل مقصد طبقات براساس طراحی معماری ساختمان.
- اختصاصی نمودن یک آسانسور و یا تعدادی از آنها برای مدیران، پزشکان، حمل تخت و مهمانان ویژه در لحظه.
- تعریف سناریو برای ساعات ورود و خروج، نماز و تاهار، ساعات ملاقات بیمارستان ها با اولویت سرویس دهی در جهت حرکت غالب.
- تعریف سیستم کدینگ و اکسس کنترل و یا استفاده از کارت دسترسی برای تردد در طبقات خاص.
- تخصیص کد و یا کارت دسترسی با تعریف سرویس دهی اختصاصی به مدیران، پزشکان و یا مهمانان ویژه در زمان تردد در مجتمع در این حالت بهترین آسانسور برای اشخاص احضار شده و در مسیر توقف نداشته و پس از رساندن مدیر به حالت قبل باز می گردد.
- بر روی پنل های طبقات و از طریق سیستم کنترل دسترسی موجود بر روی پنل طبقات در هر لحظه می توان تردد به طبقه ای خاص را با وارد نمودن یک رمز خاص بر روی پنل ها از سایر به طور کلی محدود طبقات محدود نمود.
- سیستم صوتی تعاملی با مسافران در زمان درخواست و یا استفاده از سیستم کدینگ های موجود.
- سیستم معرفی آسانسور به مسافران و تفکیک مسافران در مبدا برای تسریع در جایابی در مجتمع.
- سیستم گویای داخلی کابین آسانسور با کیفیت بسیار بالای پخش صدا جهت تعامل با مسافران.
- الگوریتم هوشمند Hotspot Traffic با اولویت سرویس دهی به طبقاتی که شلوغ می شوند.
- الگوریتم محدودیت سرویس دهی به طبقات در ساعات شلوغ و سرویس دهی تمام آسانسورها به تمام طبقات در ساعات خلوت مجتمع به صورت هوشمند.
- قرارگیری مسافران در لیست سرویس دهی بر اساس زمان ثبت

SiMon
Estimation control system

SiNet
Estimation control system



Monitoring & Surveillance System

Elevator monitoring and surveillance system
The ability to connect the system to all kinds of elevator control panels
The possibility of reporting the safety of the elevator at any moment remotely via SMS
Announcing the disconnection of elevator safety via SMS
The possibility of defining the serviceman number, the supervisor number, and the building manager's number
The possibility of monitoring the correct operation and safety of the elevator
The possibility of announcing the removal of the safety of cabin doors and elevator floors
It is possible to announce the outage of 110 volt electricity for elevator safety
The possibility of remote supervision of service and maintenance companies on the correct operation of elevators

سیستم مانیتورینگ و نظارتی آسانسور

قابلیت اتصال سامانه به انواع تابلو فرمان-های آسانسور
امکان گزارش گیری از ایمنی-های آسانسور در هر لحظه از راه دور از طریق پیامک
اعلام قطع شدن ایمنی-های آسانسور از طریق پیامک
امکان تعریف شماره سرویس-کار، شماره ناظر بر سرویس-کار و شماره مدیر ساختمان
امکان نظارت بر عملکرد صحیح و در مدار بودن ایمنی-های آسانسور
امکان اعلام حذف شدن ایمنی درب-های کابین و طبقات آسانسور
امکان اعلام قطعی برق 110 ولت ایمنی-های آسانسور
امکان نظارت شرکت-های سرویس و نگهدار بر روی عملکرد صحیح آسانسورها از راه دور



for any
Place
in any
Trend



MEDIA
Rise Up Together



1000
0000
1000

7
6
5
4
3
2
1
G
K
Δ



Accessories, Displays & Index

Pages 155 - 172

Rise above the ordinary



Segment Series



G01 Segment

Available Symbols
شاخص های قابل نمایش

-9 to -1, B, P, L, G, 1, 2, ..., 19 P9 to P1, B, P, L, G, 1, 2, ..., 9
B9 to B1, B, P, L, G, 1, 2, ..., 9 Up and down directions

LED Illumination
نور های قابل سفارش



ابعاد نمایش: 120mm X 50mm

نحوه ارتباط با تابلو فرمان: Parallel Terminal



G07 Segment

Available Symbols
شاخص های قابل نمایش

-9 to -1, B, P, L, G, 1, 2, ..., 19 P9 to P1, B, P, L, G, 1, 2, ..., 9
B9 to B1, B, P, L, G, 1, 2, ..., 9 Up and down directions

LED Illumination
نور های قابل سفارش



ابعاد نمایش: 120mm X 50mm

نحوه ارتباط با تابلو فرمان: Parallel Terminal



Plus Segment

Available Symbols
شاخص های قابل نمایش

-9 to -1, B, P, L, G, 1, 2, ..., 19 P9 to P1, B, P, L, G, 1, 2, ..., 9
B9 to B1, B, P, L, G, 1, 2, ..., 9 Up and down directions

LED Illumination
نور های قابل سفارش



ابعاد نمایش: 120mm X 50mm

نحوه ارتباط با تابلو فرمان: Parallel XH Socket



G06 Segment

Available Symbols
شاخص های قابل نمایش

-9 to -1, B, P, L, G, 1, 2, ..., 19 Up and down directions

LED Illumination
نور های قابل سفارش



ابعاد نمایش: 80mm X 50mm

نحوه ارتباط با تابلو فرمان: Parallel Terminal



B50 Segment

Available Symbols
شاخص های قابل نمایش

-9 to -1, B, P, L, G, 1, 2, ..., 19 Up and down directions

LED Illumination
نور های قابل سفارش



ابعاد نمایش: 80mm X 50mm

نحوه ارتباط با تابلو فرمان: Parallel XH Socket

Segment Series



G02
G03
G04
Segment

Available Symbols
شاخص های قابل نمایش

LED Illumination
نور های قابل سفارش

ابعاد نمایش: 74mm X 47mm

-9 to -1, B, P, L, G, 1, 2, ..., 19 P9 to P1, B, P, L, G, 1, 2, ..., 9
B9 to B1, B, P, L, G, 1, 2, ..., 9 Up and down directions



نحوه ارتباط با تابلو فرمان: Parallel XH Socket



Diana
Roma
Segment

Available Symbols
شاخص های قابل نمایش

LED Illumination
نور های قابل سفارش

ابعاد نمایش: 140mm X 90mm

-9 to -1, B, P, L, G, 1, 2, ..., 19 P9 to P1, B, P, L, G, 1, 2, ..., 9
B9 to B1, B, P, L, G, 1, 2, ..., 9 Up and down directions, Full load



نحوه ارتباط با تابلو فرمان: Parallel Terminal



Diba
Segment

Available Symbols
شاخص های قابل نمایش

LED Illumination
نور های قابل سفارش

ابعاد نمایش: 140mm X 90mm

-9 to -1, B, P, L, G, 1, 2, ..., 19 P9 to P1, B, P, L, G, 1, 2, ..., 9
B9 to B1, B, P, L, G, 1, 2, ..., 9 Up and down directions, Full load



نحوه ارتباط با تابلو فرمان: Parallel Terminal



Dorsa
Segment

Available Symbols
شاخص های قابل نمایش

LED Illumination
نور های قابل سفارش

ابعاد نمایش: 190mm X 90mm

-9 to -1, B, P, L, G, 1, 2, ..., 19 P9 to P1, B, P, L, G, 1, 2, ..., 9
B9 to B1, B, P, L, G, 1, 2, ..., 9 Up and down directions, Full load



نحوه ارتباط با تابلو فرمان: Parallel Terminal



Diamond
Segment

Available Symbols
شاخص های قابل نمایش

LED Illumination
نور های قابل سفارش

ابعاد نمایش: 117mm X 68mm

-9 to -1, B, P, L, G, 1, 2, ..., 19 P9 to P1, B, P, L, G, 1, 2, ..., 9
B9 to B1, B, P, L, G, 1, 2, ..., 9 Up and down directions, Full load



نحوه ارتباط با تابلو فرمان: Parallel Terminal

Dot Matrix Series



R200 Series

Available Symbols
شاخص های قابل نمایش

LED Illumination
نور های قابل سفارش

ابعاد نمایش: 90mm X 50mm

-9 to -1, P9 to P1, B9 to B1, P, GF, L, M, R, H, 0,1 to 29
Up and Down Direction, Over Load, Door Open, Door Close
out of service



نحوه ارتباط با تابلو فرمان: Serial XH socket



R300 Series

Available Symbols
شاخص های قابل نمایش

LED Illumination
نور های قابل سفارش

ابعاد نمایش: 120mm X 70mm

-9 to -1, P9 to P1, B9 to B1, P, GF, L, M, R, H, 0,1 to 29
Up and Down Direction, Over Load, Door Open, Door Close
out of service



نحوه ارتباط با تابلو فرمان: Parallel Terminal



R400 Series

Available Symbols
شاخص های قابل نمایش

LED Illumination
نور های قابل سفارش

ابعاد نمایش: 90mm X 50mm

-9 to -1, P9 to P1, B9 to B1, P, GF, L, M, R, H, 0,1 to 29
Up and Down Direction, Over Load, Door Open, Door Close
out of service



White

نحوه ارتباط با تابلو فرمان: Parallel & Serial



R500 Series

Available Symbols
شاخص های قابل نمایش

LED Illumination
نور های قابل سفارش

ابعاد نمایش: 300mm X 110mm

-9 to -1, P9 to P1, B9 to B1, P, GF, L, M, R, H, 0,1 to 29
Up and Down Direction, Over Load, Door Open, Door Close
out of service



White Orange White Blue

نحوه ارتباط با تابلو فرمان: Parallel Terminal

BackLight & Graphic Series



Available Symbols
شاخص های قابل نمایش

-9 to -1, B, P, L, G, 1, 2, ..., 19 Up and down directions

LED Illumination
نور های قابل سفارش



B150: 90mm X 55mm
B100: 74mm X 47mm: ابعاد نمایش

نحوه ارتباط با تابلو فرمان: Parallel Terminal



Available Symbols
شاخص های قابل نمایش

-9 to -1, B, P, L, G, 1, 2, ..., 19 Up and down directions

LED Illumination
نور های قابل سفارش



ابعاد نمایش: 70mm X 120mm

نحوه ارتباط با تابلو فرمان: Parallel Terminal



B300

Available Symbols
شاخص های قابل نمایش

-9 to -1, B, P, L, G, 1, 2, ..., 19 Up and down directions

LED Illumination
نور های قابل سفارش



ابعاد نمایش: 120mm X 70mm

نحوه ارتباط با تابلو فرمان: Parallel Terminal



L100

Available Symbols
شاخص های قابل نمایش

-9 to -1, P9 to P1, B9 to B1, P, GF, L, H, 0, 1 to 29
Up and Down Direction, Over Load, DO, out of service

LED Illumination
نور های قابل سفارش



ابعاد نمایش: 43mm X 70mm

نحوه ارتباط با تابلو فرمان: Parallel & Serial



L200

Available Symbols
شاخص های قابل نمایش

-9 to -1, P9 to P1, B9 to B1, P, GF, L, H, 0, 1 to 29
Up and Down Direction, Over Load, DO, out of service

LED Illumination
نور های قابل سفارش



ابعاد نمایش: 120mm X 70mm

نحوه ارتباط با تابلو فرمان: Parallel & Serial



L300

Available Symbols
شاخص های قابل نمایش

-9 to -1, P9 to P1, B9 to B1, P, GF, L, H, 0, 1 to 29
Up and Down Direction, Over Load, DO, out of service

LED Illumination
نور های قابل سفارش



ابعاد نمایش: 70mm X 120mm

نحوه ارتباط با تابلو فرمان: Parallel & Serial

Photo & Movie Displays *Series*

Media 7



Available Symbols
شاخص های قابل نمایش

-9 to -1, P9 to P1, B9 to B1, P, GF, L, M, R, H, 0, 1 to 29
Up and Down Direction, Over Load, Door Open, Door Close out of service

Technical Drawing
نقشه فنی

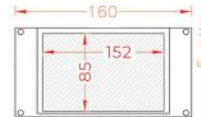

Media 10



Available Symbols
شاخص های قابل نمایش

-9 to -1, P9 to P1, B9 to B1, P, GF, L, M, R, H, 0, 1 to 29
Up and Down Direction, Over Load, Door Open, Door Close out of service

Technical Drawing
نقشه فنی



نمایشگر 10 اینچی رنگی با قابلیت پخش عکس و فیلم به صورت عمودی یا افقی ارتباط پارالل توسط ترمینال با تابلو فرمان

توضیحات
Description

Media 10 is 10 inches colorful display that it able to show pictures or movies in vertical or horizontal installation, parallel connection by terminal with control panel.

Media 12



Available Symbols
شاخص های قابل نمایش

-9 to -1, P9 to P1, B9 to B1, P, GF, L, M, R, H, 0, 1 to 29
Up and Down Direction, Over Load, Door Open, Door Close out of service

Technical Drawing
نقشه فنی

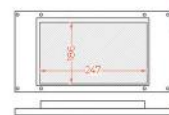

نمایشگر ۱۲ اینچی رنگی با قابلیت پخش عکس و فیلم به صورت عمودی یا افقی ارتباط پارالل توسط ترمینال با تابلو فرمان

توضیحات
Description

Media 12 is 12 inches colorful display that it able to show pictures & movies in vertical or horizontal installation, parallel connection by terminal with control panel.

Media 21



Available Symbols
شاخص های قابل نمایش

-9 to -1, P9 to P1, B9 to B1, P, GF, L, M, R, H, 0, 1 to 29
Up and Down Direction, Over Load, Door Open, Door Close out of service

Technical Drawing
نقشه فنی

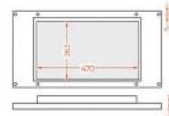

نمایشگر ۲۱ اینچی رنگی با قابلیت پخش عکس و فیلم (به صورت Full Screen) با نمایش تاریخ، ساعت، دماسنج و امکان پروگرام پلاک مشخصات سفارشی داخل نمایشگر با ارتباط پارالل توسط ترمینال با تابلو فرمان

توضیحات
Description

Media 21 is 21 inches colorful display that it able to show pictures & movies full screen, also it shows date and time, possible to program showing ID information for each floors and have parallel connection by terminal with control panel.

Index

Technical information

Diana

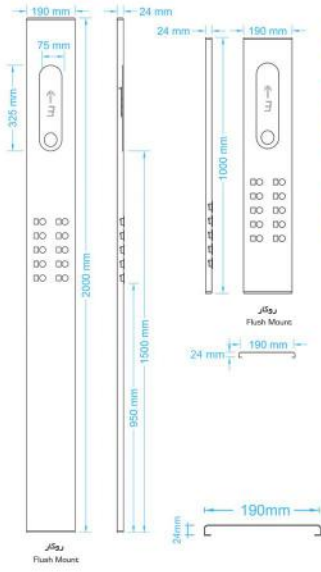

Roma

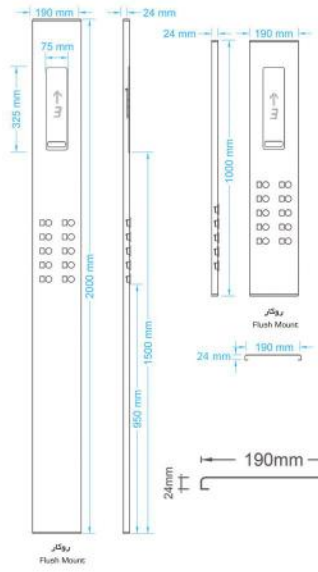

Diba

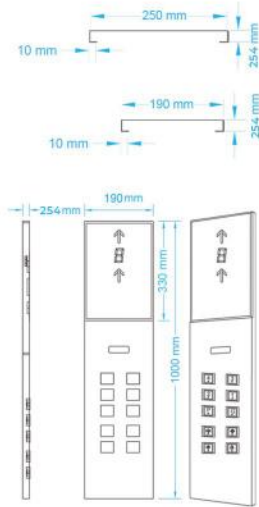
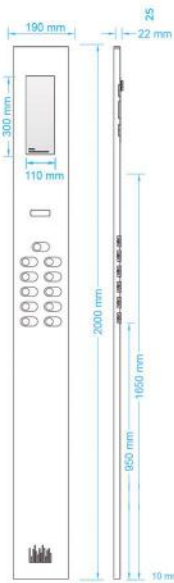

Dorsa

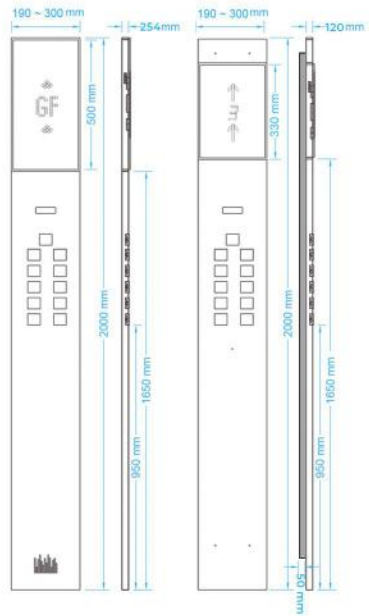

Index

Technical information

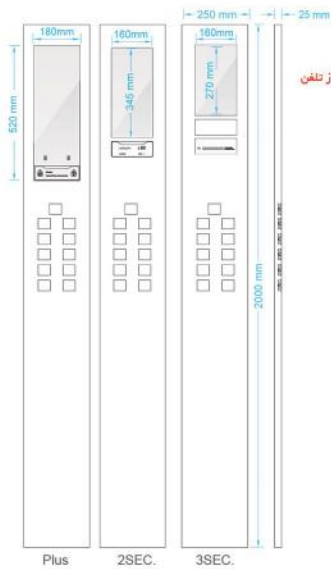

روکار بدون نیاز به برش بدنه کابین در حالت عدم استفاده از تلفن
تاج- نمایشگر سری P (رنگی) - برش باکس لولایی

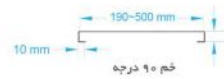

BXM

توکار
روش نصب: سه پیچ مخفی بدون قاب پشت

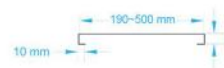

توکار
روش نصب: پیچ همسطح با قاب پشت

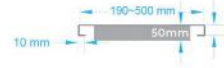

روکار،
به قسمت سایر توضیحات جدول توجه شود.

روکار بدون نیاز به برش بدنه کابین در حالت عدم استفاده از تلفن
تاج- نمایشگر سری P (رنگی) - برش باکس لولایی

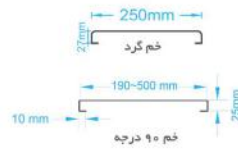

توکار
روش نصب: سه پیچ مخفی بدون قاب پشت
(برش بدنه توسط تولید کننده کابین یا تکنسین نصب)



توکار
روش نصب: پیچ همسطح با قاب پشت

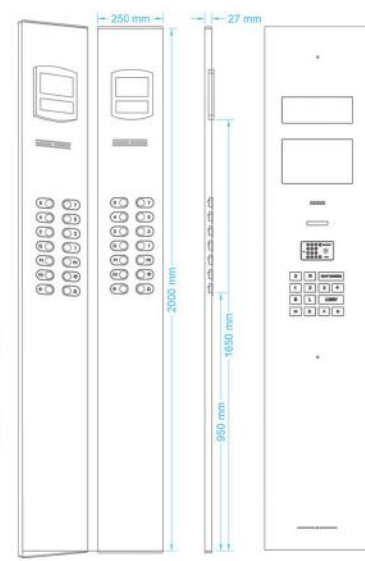
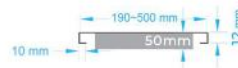

Diamond

Premium beta



Premium alpha



Index

Technical information

Opal

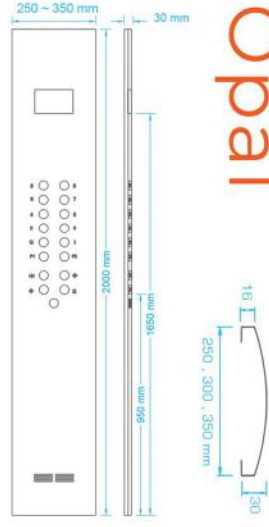

Payas



Royal

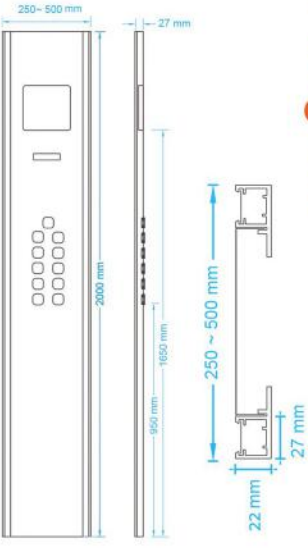

Brilliant

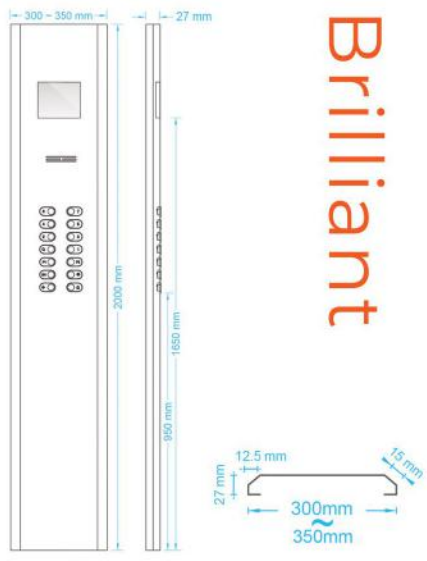

Art

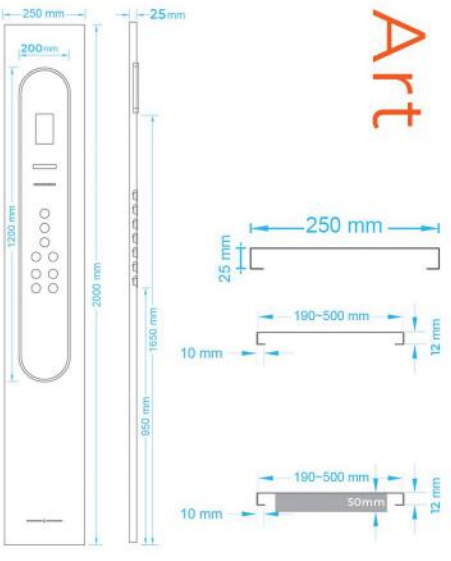

Index

Technical information

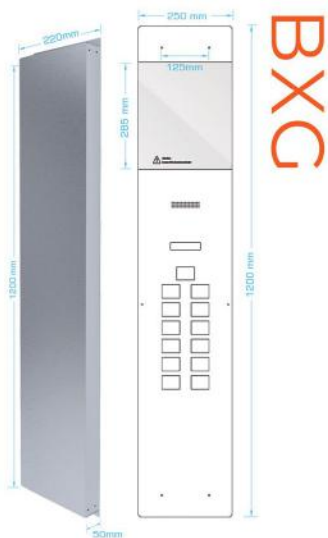

BXC

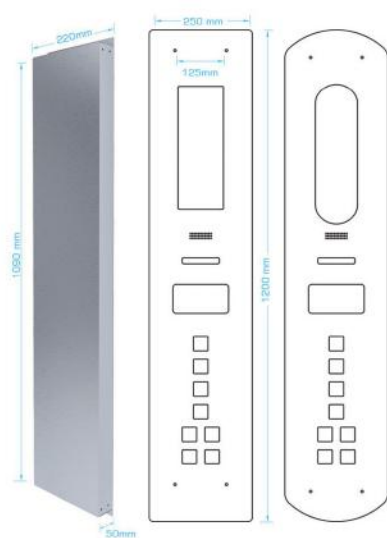

Plate

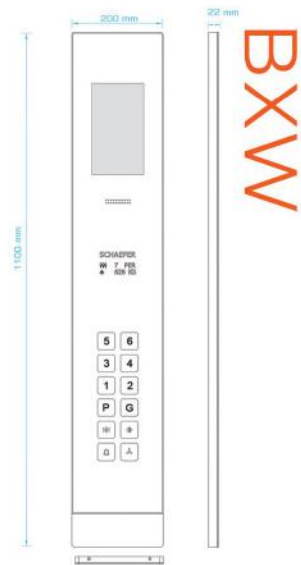

BXW

(200, 1100, 22)

(250, 1200, 22)

(300, 1400, 22)

روکار بدون نیاز به برش بدنه کابین در حالت عدم استفاده از
تلفن تاج - نمایشگر رنگی - برش باکس لولایی



Libra

توکار
روش نصب: سه پیچ مخفی بدون قاب پشت



توکار
روش نصب: پیچ همسطح با قاب پشت



Paya touch

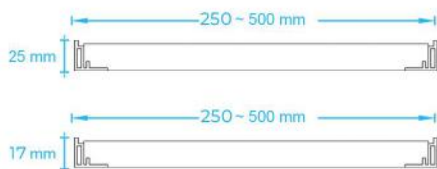

Diamond touch

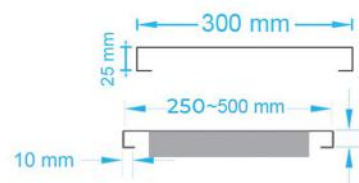

سیستم محدود کننده دسترسی تک خروجی روکار و توکار

Access Control System (Elevator Limitation System) VAX-201, VAX202

This model is based on Radio Frequency Identification (RFID). Type of systems which are based on RFID; are wireless identification systems that able to exchange data with connection between tag with a reader.

This connection is established by electronic signal and electromagnetism that for recognizing no touch. These days by using this type of new technology does not need to use Alpha switch or old lock and key for elevator traffic control.

Media Elevator Panel Co. by using of new technology, creates and produces new and modern systems that provides different level of traffic management with following purposes:

- 1) Increase building safety
- 2) Manage accessing to floors
- 3) Prevent depreciation

One of the simplest elevator limitation system is based on RFID with one out put that it has one active output with GND which can be used in two following ways:

- 1- Replacing with push buttons on LOP and COP
- 2- With one or group elevator push buttons on LOP or COP can be covered.

Using of second way has a good advantage that call "System by Pass".

This feature for a building they want to remove access temporary and they can use push buttons without showing tags and also without elevator technician help with using master card (setting card).

This device has designed for noise condition, electronic shocks and electromagnetism that exist in system of elevator 3-phase that have much more suitable performance than imported samples or domestic produce and it has guaranteed for 3 years by Media Elevator Panel Company. Also this device has buzzer and LED in two colors green-red the helps user set it easily by manual brochure. Access control system is able to diagnose card in 5 cm easily and it has much long lifespan.

This device can recognize 500 cards.



VAX201



VAX202

سیستم کنترل دسترسی (محدود سازی آسانسور): VAX201, VAX202. مبتنی بر تکنولوژی بازشناسایی رادیویی یا به اختصار RFID می باشد. سیستم های مبتنی بر RFID سامانه های شناسایی بیسیم هستند که قادر به تبادل داده ها با برقراری ارتباط بین تگ با یک دستگاه خواننده READER می باشد.

این ارتباط از طریق سیگنال الکترونیکی و الکترومغناطیسی برقرار شده که برای شناسایی نیازی به ارتباط تماسی ندارند. امروزه با به کارگیری این تکنولوژی در پنل های شستی آسانسور دیگر نیازی به سوئیچ آلفا یا به عبارتی قفل و کلیدهای منسوخ قدیمی برای کنترل تردد آسانسورها نمی باشد.

شرکت مدیا با استفاده از این تکنولوژی سیستم های مختلف به روز و مدرنی طراحی و تولید کرده که سطوح مختلفی از مدیریت روی تردها را در آسانسور با اهداف زیر فراهم می آورد:

- 1- افزایش امنیت ساختمان
- 2- مدیریت دسترسی افراد به طبقات
- 3- جلوگیری از استهلاك بی مورد آسانسور

یکی از ساده ترین سیستم های محدودسازی آسانسور مبتنی بر RFID سیستم کنترل دسترسی تک خروجی آسانسور می باشد که دارای یک خروجی فعال با GND است؛ که به دو صورت زیر قابل استفاده می باشد:

- 1- جایگزین پوش باتن روی پنل شستی طبقه یا کابین
- 2- با یک یا گروهی از پوش باتن های آسانسور، روی پنل کابین یا طبقه سری می گردد.

استفاده از روش دوم مزیت بسیار خوبی دارد که اصطلاحاً به آن قابلیت مد مهمان یا به عبارتی BY PASS کردن سیستم می گویند. این قابلیت به ترتیبی می باشد که اگر بنا به هر دلیلی ساکنین ساختمان بخواهند سیستم کنترل دسترسی آسانسور را موقتاً از مدار خارج کنند تا کلیدها بدون نشان دادن تگ قابل استفاده باشند، بدون نیاز به تکنسین آسانسور می توانند با استفاده از کارت مستر (کارت تنظیمات) دستگاه را از مدار خارج نموده و کلیدهای متصل به آن آماده فرمان گرفتن شوند.

این دستگاه متناسب با شرایط نویز و شوک های الکترونیکی و الکترومغناطیسی موجود در سیستم 3 فاز آسانسور طراحی شده است که نسبت به نمونه های وارداتی و یا تولید داخل، از عملکرد بسیار مناسب تری برخوردار است و توسط شرکت مدیا به مدت 3 سال دارای گارانتی تعویض می باشد. همچنین این دستگاه دارای بازصوتی و LED نشانگر دو رنگ سبز-قرمز است که به کاربر کمک می کند به سهولت تنظیمات دستگاه را با استفاده از بروشور راهنما انجام دهد. دستگاه کنترل دسترسی قادر است به راحتی کارت یا جاسوئیچی را از فاصله 5 سانتی متری تشخیص دهد و برخلاف دستگاه های غیراستاندارد موجود در بازار که بعضاً برای آسانسور هم طراحی نگردیده اند از طول عمر بسیار بالاتری برخوردار است. این دستگاه قابلیت شناسایی 500 کارت مجزا در حافظه خود دارد.



VAX201, VAX202
Accessories



VAX203 سیستم محدود کننده دسترسی تگ خروجی روکار و توکار

VAX203: این دستگاه نیز عملکردی مشابه VAX201- VAX202 داشته با دو تفاوت زیر:
1- علاوه بر شناسایی با کارت یا جاسوییچی، می توان با وارد کردن یک رمز 4 رقمی تعریف شده روی کیبورد تاج آن، امکان آزاد نمودن دسترسی را ایجاد کرد. این مزیت باعث می شود در صورت همراه نداشتن کارت یا تگ در صورت اطلاع از رمز به طبقات محدود شده، امکان دسترسی داشت.

2- این دستگاه به تنهایی قابلیت مد مهمان "BY PASS" و نداشتن و در صورت محدود کردن طبقات با این دستگاه تنها تکنسین آسانسور می تواند طبقات را به حالت دسترسی آزاد برگرداند ولی با استفاده از یک سوئیچ RUN-Stop یا Remote Control می توان قابلیت مد مهمان را برای آن

The performance of this device is similar to VAX201 and VAX202 but has two following differences:

- 1- In addition to identification with card, it can be entered with 4digit defined on keyboard touch. This advantage cause if someone left card or tag, use digit passwords for access to limitation floors.
- 2- This device does not have "By Pass" system and for remove access code just elevator technician can do it. But by using Run-Stop switch or Remote Control can change to By Pass system.

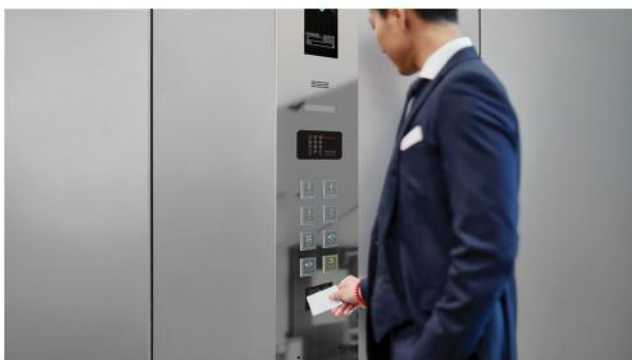

سیستم محدود کننده دسترسی هشت خروجی توکار VAX204

VAX204

The performance of this device is based on RFID. The difference between this device and VAX201,202,203 has 8 separated outputs. VAX204 is able to define 8 separate codes for 8 floors for limitation access so each floor only for the cardholder identified and can access to destination.

مکانیزم عملکرد این مدل نیز بر پایه RFID می باشد. تفاوت این دستگاه با مدل های VAX201-202-203 قابلیت تعریف بزرگ 8 خروجی مجزا می باشد. در صورت استفاده از مدل VAX204، این امکان برای آسانسور به وجود می آید تا 8 طبقه را به صورت مجزا محدود کند، به طوری که هر یک از طبقات تنها برای دارنده ی کارت شناسایی شده، برای آن طبقه خاص قابل دسترسی باشد.



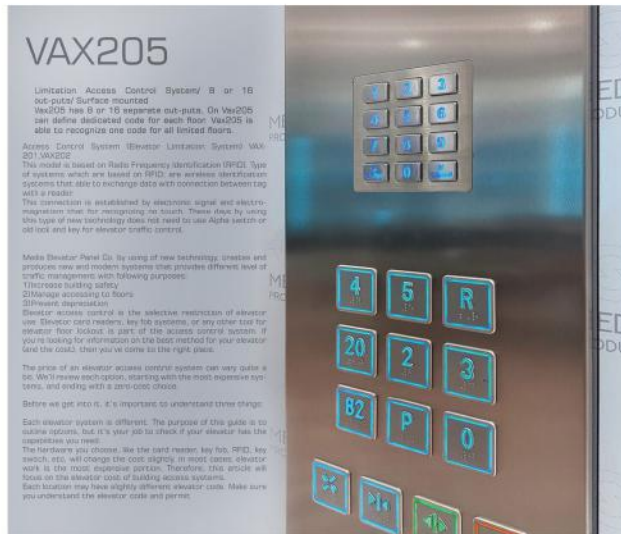

VAX205

سیستم محدود کننده دسترسی و 16 خروجی توکار

عملکرد این مدل بر اساس وارد نمودن یک رمز 4 رقمی به کیبورد می باشد. این دستگاه دارای 10 رله ورودی برای کد کردن ده طبقه به صورت مجزا است، جنس بدنه و کلیدها تمام استیل با شماره های روشن و عملکرد بسیار خوب می باشد که این سیستم را مناسب استفاده در آسانسورهای اداری-صنعتی و پرتردد می کند.

The performance of this device based on enter 4 digits on keyboard. This device has 10 separate outputs for 10 floors. Material of body and buttons is steel and numbers have light. That features and good performance makes this device suitable for industrial and crowded elevators.

VAX205, VAX206
Necessory



سیستم محدود کننده دسترسی تک خروجی

VAX206

این دستگاه عملکردی مشابه VAX203 با تفاوت زیر را دارد:
علاوه بر شناسایی کارت یا جاسوییچی و یا وارد کردن رمز 4 رقمی تعریف شده روی صفحه ی کیبورد، توانایی شناسایی اثر انگشت را هم دارد. در صورت همراه نداشتن کارت و یا فراموش کردن رمز عبور، امکان دسترسی به طبقات محدود شده به وسیله اثر انگشت وجود دارد.
همچنین این دستگاه مشابه VAX203 به تنهایی قابلیت مد مهمان "By Pass" را نداشته و در صورت محدود کردن طبقات با این دستگاه تکنسین آسانسور می تواند طبقات را به حالت دسترسی آزاد برگرداند ولی با استفاده از یک سوئیچ RUN-STOP و یا ریموت کنترل می توان قابلیت مد مهمان را برای آن ایجاد کرد. این دستگاه توانایی شناسایی 100 اثر انگشت و کارت را دارد.

VAX206 functional is as same as VAX203 with following difference:
In addition of recognizing card or entering 4 digit numbers as password, also this device can diagnose fingerprint. If a person left card or forgot password can use fingerprint for accessing to limited floors.
Also VAX206 does not have "By Pass" system and for removing access code just elevator technician can do it; but by using Run-Stop switch or Remote Control can change to By Pass system. VAX206 can recognize 100 cards or fingerprints.





VAX207

سیستم محدود کننده دسترسی تک خروجی



این دستگاه عملکردی مشابه VAX203 با تفاوت زیر را دارد:
 علاوه بر شناسایی کارت یا جاسوییچی و یا وارد کردن رمز 4 رقمی تعریف شده روی صفحه ی کیبورد، توانایی شناسایی اثر انگشت را هم دارد. در صورت همراه نداشتن کارت و یا فراموش کردن رمز عبور، امکان دسترسی به طبقات محدود شده به وسیله اثر انگشت وجود دارد.
 همچنین این دستگاه مشابه VAX203 به تنهایی قابلیت مد مهمان "By Pass" را نداشته و در صورت محدود کردن طبقات با این دستگاه تکنسین آسانسور می تواند طبقات را به حالت دسترسی آزاد برگرداند ولی با استفاده از یک سوئیچ RUN-STOP و یا ریموت کنترل می توان قابلیت مد مهمان را برای آن ایجاد کرد. این دستگاه توانایی شناسایی 250 اثر انگشت و کارت را دارد.

VAX206 functional is as same as VAX203 with following difference:

In addition of recognizing card or entering 4 digit numbers as password, also this device can diagnose fingerprint. If a person left card or forgot password can use fingerprint for accessing to limited floors.

Also VAX206 does not have "By Pass" system and for removing access code just elevator technician can do it; but by using Run-Stop switch or Remote Control can change to By Pass system.

VAX206 can recognize 250 cards or fingerprints.



Run-Stop

سوئیچ RUN-STOP به همراه کلید لیزری

این قطعه دارای میکرو سوئیچی با دو خروجی NO و NC می باشد که با توجه به نحوه سیم کشی و بهره مندی از خروجی میکروسویچ آن و قابلیت های تابلو فرمان امکانات زیر را می توان برای آسانسور ایجاد کرد:

1. خارج نمودن طبقات به طور کلی یا انتخابی از سرویس دهی
2. ایجاد مد مهمان بزرگ دستگاه های VAX201-202-203
3. در صورتیکه تابلو فرمان آسانسور امکان حذف فرمان ثبت شده در حافظه ی خود را داشته باشد؛ از این سیستم جهت اکسپرس کردن (VIP) آسانسور می توان استفاده نمود.
4. تامین الزامات استاندارد آتش نشانی در آسانسور های ملوم به رعایت این استاندارد

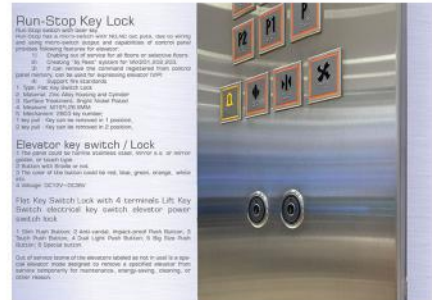

Run-Stop switch with laser key

Run-Stop has a micro-switch with NO,NC out puts, due to wiring and using micro-switch output and capabilities of control panel provides following features for elevator:

- 1) Enabling out of service for all floors or selective floors
- 2) Creating "By Pass" system for VAX201,202,203.
- 3) If can remove the command registered from control panel memory, can be used for expressing elevator (VIP)
- 4) Support fire standards



Remote Control

دستگاه ریموت و ریسور دو رله ای

Remote Device and Double Relay Receiver

This device includes control remotes and radio board with 12 to 24 volts power supply that both have 2 relays and NO,NC outputs. Due to wiring of this device and using relay outputs and capabilities of control panel provides following features for users:

- 1) Levels Summons that usually use in cargo lift, car lift and hospital lift.
- 2) Enabling out of service for all floors and selective floors.
- 3) Due to relays can be set as timer for duration of 5 to 30 seconds, can use these relays for activate By Pass system for VAX201,202,203,204.
- 4) If can remove the command registered from control panel memory, can be used for expressing elevator (VIP).

این سیستم متشکل است از 2 عدد ریموت کنترل و برد رادیویی با تغذیه ای 12 الی 24 ولت دارای دو عدد رله که هرکدام دارای خروجی NO,NC می باشند. این دستگاه با توجه به نحوه سیم کشی و بهره مندی از خروجی رله های آن و قابلیت های تابلو فرمان امکانات زیر را برای کاربر فراهم می کند:

1. احضار طبقات که معمولاً در آسانسورهای باربر و یا ماشین بر و بزرگباربر مورد استفاده می باشد.
2. خارج نمودن طبقات بطور کلی یا انتخابی از سرویس دهی
3. با توجه به این که رله ها دارای قابلیت تنظیم تایمر به مدت 5 الی 30 ثانیه ای را دارند، می توان از این رله ها جهت فعال نمودن مد مهمان در دستگاه های VAX-201-202-203-204 استفاده نمود.
4. در صورتیکه تابلو فرمان آسانسور امکان حذف فرمان ثبت شده در حافظه ی خود را داشته باشد؛ از این سیستم جهت اکسپرس کردن (VIP) آسانسور می توان استفاده نمود.



Elevator Phons & Communications System

The Flush Mounted Emergency Telephones is based on a stainless steel faceplate and provide a clear handfree, loud-speaking operation for any public area. It is designed to meet the needs of clients who experience loss through vandalism.

According to rules of Iran Ministry of Roads and Urban Development Deputy for Construction, a cabin car has to have a phone according to rules of Iran Ministry of Roads and Urban Development Deputy for Construction, a cabin car has to have a phone which it can make a call with out of the cabin.

Elevator Phones and Phone Systems

Media Elevator Panel Co. is pioneer in producing of elevator control panel so the company decided to design and produce this device. Phone speaker mounted flush on a cabin panel and wall-mounted in building powerhouse and elevator shaft. With accurate Quality Control (QC) and using great parts in this device cause the less report of failure to Media Technical Support Department.

here which it can make a call with out of the cabin. Media Elevator Panel Co. is pioneer in producing of elevator control panel so the company decided to design and produce this device.

Phone speaker mounted flush on a cabin panel and wall-mounted in building powerhouse and elevator shaft. With accurate Quality Control (QC) and using great parts in this device cause the less report of failure to Media Technical Support Department.

Phone Speaker



سیستم تلفن با طراحی اختصاصی برای استاندارد آسانسور

A phone system with special design for elevator standard

باتوجه به ضوابط مندرج در محیث 15 مقررات ملی ساختمان، مبنی بر الزام ارتباط داخل کابین آسانسور با خارج به وسیله خط تلفن ثابت، شرکت مدیا به عنوان پیشروترین مجموعه فعال در زمینه تولید پنل فرمان آسانسور اقدام به طراحی و تولید این قطعه نمود. گوشی فون اسپیکر تولید شده در مدیا قابلیت نصب توکار در پنل کابین و روکار در موتورخانه و کف چاهک آسانسور را دارد.

تست سخت گیرانه کنترل کیفیت (QC) و استفاده از قطعات مرغوب موجب گردید کمترین میزان خرابی در این قطعه به واحد پشتیبانی مدیا گزارش شود.
ابعاد فون اسپیکر: 70x135x25

According to rules of Iran Ministry of Roads and Urban Development Deputy for Construction, a cabin car has to have a phone which it can make a call with out of the cabin. Media Elevator Panel Co. is pioneer in producing of elevator control panel so the company decided to design and produce this device. Phone speaker mounted flush on a cabin panel and wall-mounted in building powerhouse and elevator shaft. With accurate Quality Control (QC) and using great parts in this device cause the less report of failure to Media Technical Support Department.



Phone Touch

سیستم تلفن با طراحی اختصاصی برای استاندارد آسانسور

A phone system with special design for elevator standard



Phone Touch

According to development and innovation policies in Media Elevator Panel Co. , After designing and producing phone speaker, in order to diagnose the need to upgrade to advance performance and beautiful appearance, the company added intercom to phone and changed buttons on the phone to touch buttons.

A phone system with special design for elevator standard

This features cause two external connection: 1. Can make a call with phone with out of the car. 2. Can connect by intercom in a building.

باتوجه به خط و مشی توسعه پذیری و نوآوری مداوم در مدیا پس از طراحی و تولید فون باکس به جهت احساس نیاز به ارتقاء فرم ظاهری زیباتر و پیشرفته و افزودن عملکرد ارتباط داخلی به این محصول، شرکت مدیا اقدام به طراحی و تولید نمونه به روز شده فون باکس با عملکرد تاج نمود. از قابلیت های بسیار مهم تلفن تاج دارا بودن خروجی Intercom بدون نیاز به خط شهری است، چنین قابلیتی این امکان را ایجاد می کند که با داشتن تلفن تاج روی پنل کابین، شخص داخل کابین همزمان دسترسی به تلفن شهری و ارتباط داخلی با نقاط مختلف ساختمان را داشته باشد.

According to development and innovation policies in Media Elevator Panel Co. , After designing and producing phone speaker, in order to diagnose the need to upgrade to advance performance and beautiful appearance, the company added intercom to phone and changed buttons on the phone to touch buttons.

This features cause two external connection: 1. Can make a call with phone with out of the car. 2. Can connect by intercom in a building.



Phone

Elevator Phons & Communications System

Emergency phones and communication systems. The material of the box is metal in dimension of 240x150x55 mm and it is located behind the cabin panel. The door of the box cuts on cabin panel in dimension of 110x220mm and the door material is as same as cabin panel steel AISI 304 with magnetic lock. If you use switch lock instead of magnetic lock this box will have other uses such as: replacing photo frame flash memory or a space for installing cabin panel wiring board (CPC).

Phone Box

برش باکس لولائی



با بهره مندی از لولای با کیفیت 100 درجه ای، طراحی و تولید شده در مدیا این امکان به وجود آمده است که با ایجاد یک باکس فلزی به ابعاد 240x150x55 میلیمتر در پشت پنل و قراردادن درب لولائی به ابعاد 110x220 میلیمتر از جنس بدنه روی پنل فضایی برای نصب گوشی تلفن ایجاد کرد که این درب با داشتن قفل مگنت امکان دسترسی آسان به گوشی تلفن را ایجاد می نماید، همچنین از این فضا در صورت استفاده از سوئیچ قفل شو به جای مگنت می توان برای مقاصد دیگری همچون جابه جایی فلش مموری Photo Frame و یا فضایی برای نصب برد سیم کشی پنل کابین (CPC) استفاده نمود.

The material of the box is metal in dimension of 240x150x55 mm and it is located behind the cabin panel. The door of the box cuts on cabin panel in dimension of 110x220mm and the door material is as same as cabin panel steel AISI 304 with magnetic lock. If you use switch lock instead of magnetic lock this box will have other uses such as: replacing photo frame flash memory or a space for installing cabin panel wiring board (CPC).

Phone Touch, Phone Box, Phone Accessory



INTEL

با توجه به نیاز و یا قوانین استاندارد لازم جهت وجود همزمان تلفن و ارتباط داخلی و تاثیر استفاده از دستگاه های مختلف در ظاهر پنل، سیستم INTEL توانسته است این مشکل را برطرف نماید. این دستگاه مجموعه ای از تلفن حافظه ای و ارتباط داخلی می باشد؛ به این معنی که قابلیت برقراری ارتباط داخلی از کابین به گوشی که در محل مورد نظر قرار گرفته است را دارد و همچنین قابلیت برقراری تماس تلفنی با 10 شماره ذخیره شده را دارا می باشد.

according to needs or standard rules for using phone and intercom at the same time, and impress the appearance for using different equipments. intel system solve this problem. this system is combination of intercom and memory phone. it is able to save 10 phone numbers

Intercom

سیستم ارتباط داخل کابین با لابی و یا موتورخانه

Intercom system with Lobby or Building Powerhouse



این دستگاه تجهیزاتی است که امکان ارتباط داخل کابین آسانسور با سایر نقاط ساختمان، بدون نیاز به خط تلفن را ایجاد می کند که برق 12 ولت تغذیه می شود. طراحی و تولید این قطعه متناسب با سیستم آسانسور می باشد و از کیفیت صدا و عملکرد بسیار عالی برخوردار است.

This device causes connection between cabin and lobby or building powerhouse and no need phone line and it is powered by 12 volts. This intercom has a good sound quality and perfect performance.

TFT (Photo Frame) Series

نمایشگر های 8 و 10 و 15 اینچی پخش فیلم یا عکس با منبع تغذیه 24V

8, 10, 15 inches Displays (Film or Picture with power supply 24 volts)

Due to increasing trend of using colorful displays that shows films or pictures on elevator cabin panel in residences and also other using of this device like awareness in offices or institutes and advertising in public places like metro, shopping centers and hotels, TFT is good alternative for industrial displays and it is cost effective.

It is important to note that some displays have distributed in market as Photo Frame (TFT) and mostly use on cabin panel has low quality and low life-time with 5 to 12 volts power supply and it is good for home decorative and they do not have guarantee but Photo Frames in Media Elevator Panel Company have 1 year guarantee and also

با توجه به افزایش گرایش مالکان و ساکنین ساختمان ها به داشتن یک نمایشگر رنگی پخش فیلم یا عکس در کابین آسانسور خود و همچنین کاربردهایی از قبیل اطلاع رسانی در ادارات و موسسات و تبلیغاتی در مکان های عمومی مانند مترو، مراکز خرید و هتل ها، دستگاه های فتوفریم می توانند گزینه جایگزینی برای نمایشگرهای صنعتی با صرفه هزینه کمتر باشند.

ذکر این نکته ضروری است کالاهایی که در بازار به عنوان فتوفریم معرفی می گردند و اغلب بر روی پنل های آسانسور از آن ها استفاده می شود، دارای کیفیت و طول عمر بسیار پایین با منبع تغذیه 5 الی 12 ولتی و بزرگی مصرف خانگی می باشد که به همین جهت توسط فروشنده به عنوان فاقد گارانتی معرفی می گردد، در صورتی که فتوفریم های مدیا با توجه به بهره مندی از طراحی نمایشگر های صنعتی و بالا بودن کیفیت تصویر و زاویه دید 180 درجه ای با

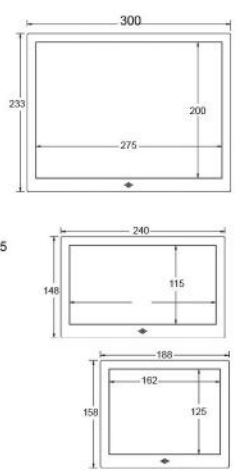

با توجه به غیرصنعتی بودن نمایشگرهای فتوفریم، امکان نمایش جهت و شماره طبقه وجود ندارد و صرفاً جهت پخش فیلم و یا عکس موجود در حافظه 4GB آن استفاده می شود و بزرگی نمایش جهت و شماره طبقه باید از یک نمایشگر صنعتی که معمولاً L200 می باشد، استفاده کرد.

MEDIA

Rise up together

برای دریافت آخرین
نسخه دیجیتال کاتالوگ
محصولات مدیا QRcode را
اسکن کنید



شماره تماس: ۰۲۱-۷۲۰۳۰
۷۷۷۹۰۰۵۶-۷-۸-۹، ۷۷۱۲۰۲۱۳
www.mediaelevatortpanel.ir



Combination of art and industry
compilation of creation in design
in collection of production of
elevator COP & LOP that combining
with stainless steel in different
finishes, high quality displays and
durable push buttons, fit the choices
of clients.